



sicher.begeisternd.grün.

KATALOG
Installationstechnik

Kataloginhalt

Installationstechnik

▶ Abzweigdosen / -kästen	14
Abox / Abox Pro / Abox-i	16
Abox SL / Abox Pro SL / Abox Pro XT SL / Abox Pro XT SLK / Abox Pro XT	38
Zubehör Abox / Abox Pro	51
Rote Reihe	59
HP	70
Rapid-Box	73
Technische Informationen	78
▶ Hohlwanddosen	84
Hohlwanddosen + Zubehör	86
Kanal Dosen	93
Technische Informationen	97
▶ Elektrischer Funktionserhalt	98
WKE 2-6 / WKE 200-400 SL Verbinden und Abzweigen	108
WKE 4-6 / WKE 200-400 SL Zum abgesicherten Abzweigen	119
WKE 6T Für den Einsatz im Tunnel	124
WKE 4-6 / WKE 405 LSA Für Kommunikationsleitungen	126
WKE Zubehör	130
WKE Rapid-Box ^{HT} Für den Einsatz im Tunnel	134
Technische Informationen	138
▶ Kleinverteiler	144
AK / AKi Kompakt	146
AK Air / AK Air Plus	151
Ergänzungs- / Leergehäuse	173
AK UL / AK-F UL	175
Zubehör AK Air / AK Kompakt	180
Technische Informationen	186
▶ Steckdosenverteiler u.-gehäuse	190
STV / STG Steckdosenverteiler u. -gehäuse	193
Zubehör Steckdosenverteiler u. -gehäuse	203
Technische Informationen	206
▶ Lösungen für E-Mobilität	210
Spelsberg Wallbox Pure / Spelsberg Wallbox Smart + Zubehör	212
BCS Pure / BCS Smart E-Bike Ladestation + Zubehör	220
TG BCS E-Bike Ladestation + Zubehör	226
AK EMOBIL Basic / AK EMOBIL Comfort Kleinverteiler	229
Technische Informationen	232
▶ Zählergehäuse und -verteiler	236
ZKi / AKi-Z Zählergehäuse	238
ZVi / ZVi-K / SVi Zählerverteilungen	247
SVi Automaten- und Leergehäuse	253
Zubehör Zählergehäuse / -verteiler	262
Technische Informationen	268
▶ Schalter- und Sicherungsgehäuse	274
AKi Schalter- und Sicherungsgehäuse + Zubehör	274
Technische Informationen	288
▶ Universalzubehör	292
▶ Sonstige Informationen	304
Allgemeiner Technischer Anhang	304
Bestell-Nr. Verzeichnis und AGB	332

Weitere Produktkataloge können Sie kostenlos anfordern unter:
www.spelsberg.de/service/infoanforderung



Betoninstallation



Schaltanlagen- und Steuerungsbau

Abbildungen sind unverbindlich, insbesondere hinsichtlich Ausführung, Größe und Farbe der Geräte. Änderungen bezüglich Preis, Technik und Design behalten wir uns vor. Fehler in diesem Katalog beruhen auf Satzfehlern und geben keine Berechtigung zu Kürzungen o.ä.



Geballte Gehäusekompetenz – dank langjähriger Erfahrung

Spelsberg gehört zu den marktführenden Herstellern der Elektrobranche und wartet mit jahrzehntelang gewachsener Expertise in der Elektroinstallations- und Gehäuse-technik auf. Ob für den Einsatz in der Industrie, in landwirtschaftlichen Betrieben, exponierten Bereichen oder an schwer zugänglichen Aufstellungsorten – Spelsberg bietet Produkte nach Maß für jeden Anwendungsfall, die mit hochwertigen Komponenten überzeugen.

Unsere Innovationskraft sorgt für Lösungen, die schnell und einfach zu

installieren sind und mit Langlebigkeit sowie Wartungsfreundlichkeit begeistern. Wir vereinen Tradition mit Moderne und stellen uns unter anderem mit der Erweiterung um den Geschäftsbereich E-Mobility im Feld nachhaltiger, zukunftsweisender Technologien breiter auf.

In unserer täglichen Arbeit möchten wir den Bedürfnissen unserer Kunden bestmöglich entsprechen. Das ist unser Antrieb, dem wir seit Jahrzehnten immer wieder aufs Neue gerecht werden. Das zeigt auch eine Umfrage unter Hand-

werksbetrieben: 90 % aller Verarbeiter nutzen Produkte von Spelsberg und sind sehr zufrieden mit ihnen. Möglich machen wir das durch einen engen Dialog mit dem Fachhandwerk, dem Großhandel, mit Planern und Architekten, aber auch mit Energieversorgern und der Industrie. Unsere Entwickler haben nicht nur die aktuelle Normenlage im Blick, sondern auch neue Märkte und Trends in der Energie- und Gebäudetechnik.



Geschäftsführer
Thorsten Schwippert

Mit diesem Katalog behalten Sie den Überblick über unser umfassendes Sortiment, das weit über 8.000 flächendeckend verfügbare Artikel enthält – von Abzweigdosen, Kleinverteiler, Reihenklemmen-, Zähler- und Industriegehäuse bis hin zu komplexeren elektrotechnischen Lösungen und einbaufertigen Komplettsystemen, die kundenindividuell entwickelt und auf Wunsch anschlussfertig montiert werden.

Wir liefern zudem zuverlässige Produkte und aufeinander abgestimmte Systeme für spezielle Branchen und Märkte wie die intelligente Energieverteilung, die regenerative Energieerzeugung oder die brandgeschützte Installationstechnik mit Funktionserhalt. Mit Produkten wie der neuen Spelsberg Wallbox oder den E-Bike-Ladestationen BCS machen wir Strom als Energiequelle für umweltfreundliche Fahrzeuge nutzbar.

Spelsberg hat über 120 Patente angemeldet – in Deutschland, Europa und weltweit.

Spelsberg ist in über 60 Ländern durch Partner und Tochterunternehmen vertreten.

Das Familienunternehmen fertigt konsequent in Deutschland und beschäftigt insgesamt ca. 600 Mitarbeitende.

Können Sie die KADO schießen?

WER!

Bei der Montage von Feuchtraumdosen war's bisher so ähnlich; die umständliche **seitliche** Befestigung einer Stopfbuchse mit Zange und roher Kraft ist auch Ihnen wohl nie sympatisch gewesen!

Die IMPERATOR-Kammerdichtung

bedenken Sie von **WEM** spielend leicht mit dem Schraubenzieher. Als Fachmann wissen Sie am besten, welche Einrichtungen sich dadurch bei der Montage ergeben müssen.

KADO, die neue Kabeldose besitzt diese Kammerdichtung!

Kaiser & Spelsberg, Schalkmühle in Weest, geben Aufklärung und liefern gern durch Ihren Großhändler.

Schraubfl.-Kabelzugdosen
für Kabel von 6,3 - 14 mm

Einsetzen installieren:
Die Schraubfl.-Zugdosen werden von oben mit dem Schraubenzieher befestigt.

Schneller bestücken:
In wenigen Sekunden ist die Kabel durchgezogen und ein einziger Schraubenzieherzug einwandfrei abgedichtet. Ausgeben überlegt!

Billiger installieren:
Die Schraubfl.-Dose ist billiger als die Dose mit Stopfbuchsenabstimmung.

Diese drei Vorteile sollten auch Sie nicht verstreuen lassen!

UDO-Universaldosen

- 2 Universaldosen für 14 Standardkabel nur durch Handarbeit von Nageln und Stopfen.
- Mehr Platz in der Dose durch verstellbare Kabelstützen.
- Bessere Abriegelung infolge der beim Einsetzen, die nach der Montage von selbst gefahrlos wird.

Leuchtdübel

- Einwandfreie Befestigung in Sekunden durch die Schraubfl.-Kammerdichtung.
- Kein Durchbrennen des Bodens, denn das Glas umschließt die Dichtfläche von allen Seiten.
- Die besondere Formung erhöht gefahrlos das Auslösen der Dichtfläche mit vollem Berührungsdruk.
- Passen Sie auch auf Leuchtdose-Modelle mittels Des-Punkt-Befestigung.

UDO-Wandarmaturen

- Vielfältige Funktionserweiterungsfähigkeit von Dose und Leuchte durch erweiterbare Bauteile.
- Leuchten als vollwertige Abzweigkasten.
- Mehrfache Einbauten sind kein Hindernis so der Bauteile-Einbaueinheit genügt für die Grundmontage.
- Der Leuchtdosenkörper ist durch später in drei Minuten einbaufähig.

Sie machen Das Rennen

auch in Ihrem Beruf, wenn Sie eben verstehen Zeit zu gewinnen. —

In 20 Sekunden eine Feuchtraumleitung einlösen und einwandfrei abdichten — Sie zweitens zunächst, und doch ist das bequem möglich.

Zwei Nichts mit der üblichen Stopfbuchsenverschraubung, jedoch bei Verwendung der neuen **IMPERATOR-Kammerdichtung**.

Überlegen Sie stimmt, was Sie dabei an Montagezeit sparen!

KADO, die neue Kabeldose besitzt diese Kammerdichtung!

Kaiser & Spelsberg, Schalkmühle in Weest, geben Aufklärung und liefern gern durch Ihren Großhändler.

Den Arbeitsalltag unserer Kunden einfach leichter machen – das ist von Beginn an unsere Mission. Dafür setzen wir unter anderem beim Thema Sicherheit immer wieder neue Maßstäbe. Mit Produkten wie den brandgeschützten WKE-Abzweigkästen mit Funktionserhalt oder den halogenfreien Abzweigdosen der Roten Reihe haben wir als Innovationstreiber neue Wege aufgezeigt und die Installationstechnik weiterentwickelt.

Darauf wäre unser Gründer Ernst Spelsberg sicherlich stolz – genau wie auf unsere durch Zusammenhalt geprägte Unternehmensphilosophie. Wir fördern und unterstützen uns gegenseitig, bringen gemeinsam die Projekte voran, die uns am Herzen liegen und machen uns damit unschlagbar. Dabei halten wir an den Werten fest, die bereits vier Generationen von Spelsbergern geprägt haben.



Gründervater Ernst Spelsberg



Namensgeber Günther Spelsberg

Die Zukunft im Visier

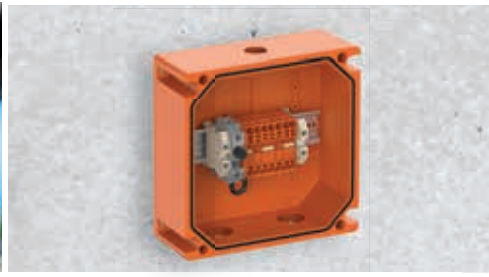

Heute schätzt man Spelsberg nicht nur als Lieferant von mehr als 8.000 Katalogprodukten, sondern auch als Entwickler anschlussfertiger Gesamtsysteme und als kompetenten Ratgeber, wenn es um anspruchsvolle Fragestellungen rund um das Gehäuse geht.

Spelsberg bündelt das gesamte dafür notwendige Know-how unter einem Dach und begleitet den gesamten Prozess – vom Prototypenbau über die individuelle Anpassung bis hin zur elektrotechnischen Entwicklung und Bestückung. Die entwicklungsbegleitenden Prüfungen erfolgen im eigenen Haus. So ist es möglich, schon in der Designphase Tests und Anpass-

ungen vorzunehmen, bis alle Eigenschaften normenkonform sind. Methoden wie das Building Information Modeling (BIM) werden von uns durch entsprechend aufbereitete Produktdaten unterstützt.



Schalksmühle – Der Hauptsitz

In der Stadt, in der schon 1904 erste Isolierrohre entwickelt und gefertigt wurden, ist Spelsberg auch heute noch zuhause. Hier wuchs das Unternehmen stetig und erweiterte seine Produktionsstätten sukzessive, bis mit dem Standort in der Stadtmitte die Kapazitätsgrenze erreicht war.

Aus diesem Grund stand in den 90er-Jahren der Umzug ins Gewerbegebiet an, wo Verwaltung und Fertigung neu errichtet wurden. Hier arbeiten bis heute alle Fachbereiche und Abteilungen interdisziplinär und eng vernetzt zusammen. Das befeuert nicht nur die Innovationskraft, sondern schafft auch kurze Reaktionszeiten. So sind wir den Entwicklungen der Branche immer einen Schritt voraus.



Werk Buttstädt (Thüringen)



Kleinverteiler Produktion



Silos für Rohstoffe



Automation Verbindungsboxen Abox

Buttstädt – Das Kunststoffzentrum

Mehr als 150 Mitarbeitende fertigen im thüringischen Buttstädt die Bestseller Spelsbergs: die Gehäuse der AK-Serie, der Roten Reihe oder der beliebten Abox-Serie. Die moderne Ausstattung, darunter über 50 Spritzgießmaschinen mit bis zu 900 Tonnen Schließkraft, sorgt für effiziente Prozesse und beste Ergebnisse.

Pro Jahr verlassen viele Millionen i12-Verbindungsboxen und Abox Abzweiggästen die Produktionsstätte und treten von Thüringen aus ihre Reise in die ganze Welt an. Dabei war Buttstädt

nie eine reine Produktionsstätte – auch für die Ausbildung von Mechatronikern, Verfahrenstechnikern und Fachleuten für Lagerlogistik ist das Werk bedeutend.



Ausbildung bei Spelsberg



Ausgezeichneter Ausbildungsbetrieb

Jedes Jahr starten bei Spelsberg talentierte Nachwuchskräfte in ihr Berufsleben – und das in verschiedenen Berufsfeldern. Egal, ob im kaufmännischen Bereich, als Mechatroniker, Industrieelektriker, in der IT, Logistik oder im Produktdesign, bei Spelsberg gestalten die jungen Talente

die Zukunft der Elektroindustrie mit. Dabei profitieren sie von einem starken Teamzusammenhalt, hervorragenden Weiterbildungsmöglichkeiten über die Ausbildung hinaus sowie Spielraum zum Einbringen der eigenen Stärken. Unser

Engagement in diesem Bereich zahlt sich aus: Seit 2015 wurden wir jährlich für die kontinuierlich gute Ausbildung bei uns ausgezeichnet.



Geprüfte Qualität | Hauseigenes Prüflabor - modernste Technik

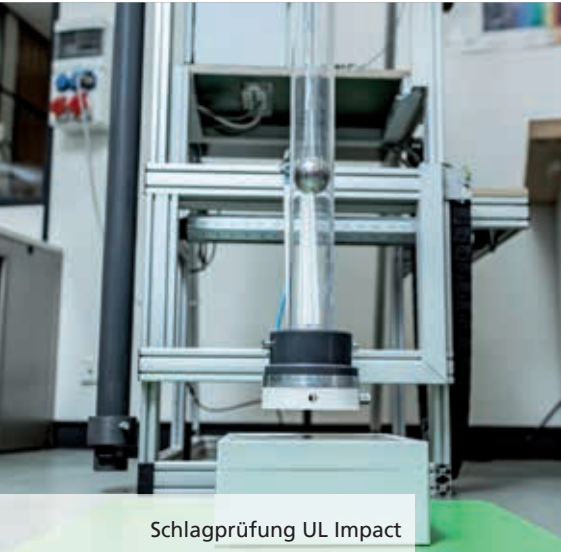

Schlagprüfung UL Impact



Schlagprüfung IK Level



Klimaschränke



Staubschutz

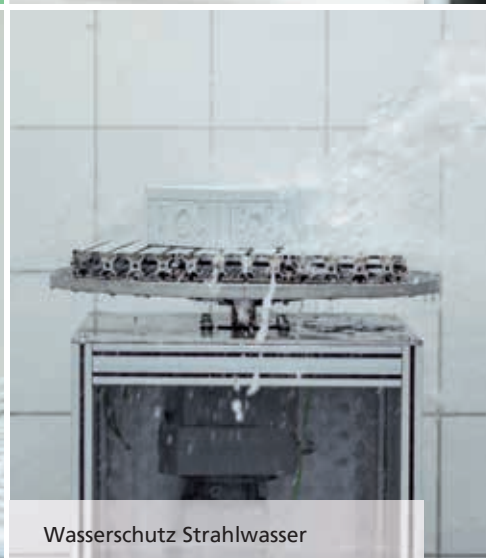

Wasserschutz Strahlwasser



Deckelzugprüfung

Zertifiziert in Schalksmühle

Wer auf geprüfte Sicherheit und Markenqualität setzt, ist bei Spelsberg gut aufgehoben. Für die Produktion von über 100 Millionen Spritzteilen jährlich setzen wir als Rohmaterial ausschließlich auf hochwertige europäische Typware. Daraus mischen wir insgesamt 400 Rohmaterialtypen – 95 % davon nach eigener Rezeptur. Für die Zertifizierung unterhält Spelsberg ein eigenes Prüflabor am Stammsitz in Schalksmühle, das nicht nur VDE-, sondern

auch UL-zertifiziert ist. So können im eigenen Haus alle notwendigen Prüfungen für den internationalen Einsatz der Serienprodukte und Sonderlösungen nach Vorschrift durchgeführt werden.

Besonders wichtig ist diese Möglichkeit bei individuellen Lösungen, die wir zusammen mit unseren Kunden entwickeln. Hier geht es darum, den Auftraggebern möglichst schnell zur Marktreife ihrer

Produkte zu verhelfen. Das Prüflabor ist nach dem aktuellen Stand der Technik ausgestattet und wird ständig weiterentwickelt. UL und VDE auditieren jährlich im Rahmen des Client Test Data Program, um das hohe Niveau der Arbeit dauerhaft sicherzustellen.

Ansprechpartner | Deutschland

REGION NORD-OST

Regionalverkaufsleiter Alexander Schwarz

Mobil: +49 (0) 151 27040645
E-Mail: asw@spelsberg.de
Tel.: +49 (0) 2355 892 276

Bezirk Westfalen (Nord)

Andre Sprey

Gebietsverkaufsleiter
Mobil: +49 (0) 151 61544696
E-Mail: asp@spelsberg.de
Tel.: +49 (0) 2355 892 133

Bezirk Bremen

Niedersachsen (West)

Björn Hartmann

Gebietsverkaufsleiter
Mobil: +49 (0) 160 7056403
E-Mail: bha@spelsberg.de
Tel.: +49 (0) 2355 892 136

Handelsvertretung

Geisthardt GmbH

Industrie-Vertretung
Gewerbepark 8
26209 Hatten-Munderloh
Tel.: +49 (0) 4482 9288 0
E-Mail: info@geisthardt.de
Tel.: +49 (0) 2355 892 136

Bezirk Hannover

Lars Jordan

Gebietsverkaufsleiter
Mobil: +49 (0) 160 91788124
E-Mail: ljo@spelsberg.de
Tel.: +49 (0) 2355 892 237

Bezirk Niedersachsen (Ost) und Magdeburg

Patrick Müller

Gebietsverkaufsleiter
Mobil: +49 (0) 151 59908614
E-Mail: pml@spelsberg.de
Tel.: +49 (0) 2355 892 237

Bezirk Hamburg /

Schleswig Holstein

Michael Wrobel

Gebietsverkaufsleiter
Mobil: +49 (0) 151 43233709
E-Mail: mwr@spelsberg.de
Tel.: +49 (0) 2355 892 136

Bezirk Berlin / Brandenburg / Mecklenburg-Vorpommern

Olaf Schömann

Gebietsverkaufsleiter
Mobil: +49 (0) 160 6113668
E-Mail: osc@spelsberg.de
Tel.: +49 (0) 2355 892 136

Bezirk Thüringen / Sachsen-Anhalt (Süd)

Gordon Koch

Gebietsverkaufsleiter
Mobil: +49 (0) 175 2088084
E-Mail: gko@spelsberg.de
Tel.: +49 (0) 2355 892 236

Bezirk Sachsen / Sachsen-Anhalt (Ost)

Sven Benndorf

Gebietsverkaufsleiter
Mobil: +49 (0) 175 8562836
E-Mail: sbn@spelsberg.de
Tel.: +49 (0) 2355 892 134

REGION SÜD

Regionalverkaufsleiter Süd Markus Kehl

Mobil: +49 (0) 171 6433205
E-Mail: mke@spelsberg.de
Tel.: +49 (0) 2355 892 276

Bezirk Württemberg (Nord + Mitte)

Karl Schleinkofer

Gebietsverkaufsleiter
Mobil: +49 (0) 151 19461784
E-Mail: ksc@spelsberg.de
Tel.: +49 (0) 2355 892 137

Bezirk Baden

Tel.: +49 (0) 2355 892 133

Handelsvertretung Hipp

Industrievertretungs-GmbH

Am Galgenacker 11
79232 March-Buchheim
Tel.: +49 (0) 761 402425
E-Mail: info@hipp-gmbh-fr.de
Tel.: +49 (0) 2355 892 133

Bezirk Nordbayern

Tel.: +49 (0) 2355 892 642

Handelsvertretung

Jacob Haag Nachf. OHG

Am Farrnbach 5
90556 Cadolzburg
Tel.: +49 (0) 9103 713700
E-Mail: info@haag-elektro.de
Tel.: +49 (0) 2355 892 642

Beton- und Hohlwand-Systeme

Bernd Schneiderheinze

Elektro-Vertretung / Gewerbegebiet V
Mühlsteig 20, 90579 Langenzenn
Tel.: +49 (0) 9101 9048 10
E-Mail: elektro@schneiderheinze.de
Tel.: +49 (0) 2355 892 642

BAYERN

Verkaufsleiter Bayern

Rainer Schütz

Mobil: +49 (0) 160 7071574
E-Mail: rsu@spelsberg.de
Tel.: +49 (0) 2355 892 276

Bezirk Südbayern

Mario Granata

Gebietsverkaufsleiter
Mobil: +49 (0) 171 4004305
E-Mail: mgn@spelsberg.de
Tel.: +49 (0) 2355 892 134

REGION WEST

Regionalverkaufsleiter Volker Thomas

Mobil: +49 (0) 160 6113672
E-Mail: vth@spelsberg.de
Tel.: +49 (0) 2355 892 276

Bezirk Rheinland (Nord)

Jens Corsten

Gebietsverkaufsleiter
Mobil: +49 (0) 172 5690881
E-Mail: jcr@spelsberg.de
Tel.: +49 (0) 2355 892 237

Bezirk Rheinland (Süd)

Christian Jaeger

Gebietsverkaufsleiter
Mobil: +49 (0) 171 2893863
E-Mail: cja@spelsberg.de
Tel.: +49 (0) 2355 892 237

Bezirk Saarland

Tel.: +49 (0) 2355 892 236

Handelsvertretung

Alfons Schmidt GmbH

Gewerbegebiet Heeresstr. West
In Bommersfeld 5
66822 Lebach
Tel.: +49 (0) 6881 93560
E-Mail: info@schmidt-lebach.de
Tel.: +49 (0) 2355 892 236

Bezirk Westfalen

(Süd) + Siegerland

Alexander Schmidt

Gebietsverkaufsleiter
Mobil: +49 (0) 160 94454944
E-Mail: asm@spelsberg.de
Tel.: +49 (0) 2355 892 133

Bezirk Rhein-Main

Heiko Stacke

Gebietsverkaufsleiter
Mobil: +49 (0) 160 92353501
E-Mail: hst@spelsberg.de
Tel.: +49 (0) 2355 892 133

Bezirk Hessen

Timo Christ

Gebietsverkaufsleiter
Mobil: +49 (0) 151 10536456
E-Mail: tch@spelsberg.de
Tel.: +49 (0) 2355 892 133

Region (West)

Technischer Außendienst

Patrick Hamm

Mobil: +49 (0) 151 26263791
E-Mail: pha@spelsberg.de



Niederlassungen in Europa



Spelsberg els UK Ltd.

Unit 1B, Queensway Business Park
Hadley Park West
Telford Shropshire, TF1 6AL

Großbritannien

Tel.: +44 (0) 1952 605849
Fax: +44 (0) 1952 670814
E-Mail: info@spelsberg.co.uk
Internet: www.spelsberg.co.uk



Spelsberg S.L.U.

C/ Ajedrea nº 20, Nave E-21
Pol. Empresarium 3 (Magnus)
50720 – La Cartuja Baja, Zaragoza

Spanien

Tel.: +34 (0) 976 797959
Fax: +34 (0) 976 797960
E-Mail: info@spelsberg.es
Internet: www.spelsberg.es



Spelsberg France S.A.S

Parc Innovalia – Bât B
46, chemin de la Bruyère
69570 Dardilly

Frankreich

Tel.: +33 (0) 4 72 18 02 70
E-Mail: info@spelsberg.fr
Internet: www.spelsberg.fr



Box Partner

Robert Marzec
T. Kosciuszki 25
36-060 Glogow Malopolski

Polen

Tel.: +48 (0) 172 83 2521
Fax: +48 (0) 172 83 2521
E-Mail: robert.marzec@spelsberg.pl
Internet: www.spelsberg.pl



Spelsberg spol. s r.o.

Elektroinstalční materiál
Věštinská 1611/19
153 00 Praha 5

Tschechische Republik

Tel.: +420 (0) 257 313188
Fax: +420 (0) 257 210136
E-Mail: info@spelsberg.cz
Internet: www.spelsberg.cz



Spelsberg B.V.

De Hammen 22
5371 MK Ravenstein

Niederlande

Tel.: +31 (0) 486 820 998
E-Mail: info@spelsberg.nl
Internet: www.spelsberg.nl



Spelsberg Belgium BV

Tienssesteenweg 36
3000 Leuven

Belgien

Tel.: +32 (0) 2 486 75 75
Fax: +32 (0) 2 486 75 76
E-Mail: sales@spelsberg.be
Internet: www.spelsberg.be



Spelsberg AB

Gustavsviksvägen 7
702 30 Örebro

Schweden

Tel.: +46 (0) 70 508 47 47
E-Mail: info@spelsberg.se
Internet: www.spelsberg.se



Spelsberg A/S

Slipshavnsvej 12
5800 Nyborg

Dänemark

Tel.: +45 (0) 63 110003
E-Mail: info@spelsberg.dk
Internet: www.spelsberg.dk



Spelsberg Oy

Äyritie 12 B
01510 Vantaa

Finnland

Tel.: +358 (0) 9 4789 2255
Fax: +358 (0) 40 0554 941
E-Mail: info@spelsberg.fi
Internet: www.spelsberg.fi



Spelsberg Norge AS

Elektrovegen 4
2069 Jessheim

Norwegen

Tel.: +47 (0) 23 30 35 50
E-Mail: info@spelsberg.no
Internet: www.spelsberg.no



TECHNISCHER VERTRIEB + SUPPORT INTERNATIONAL

Steffen Höfer

Tel.: +49 (0) 2355 892-172
E-Mail: sho@spelsberg.de

Benjamin Warsitz

Tel.: +49 (0) 2355 892-145
E-Mail: bwa@spelsberg.de

Vertrieb D-A-C-H



ZENTRALE

ANGEBOTSABTEILUNG

Lena Bertram | Teamleitung

Tel.: +49 2355 892-265
E-Mail: lbe@spelsberg.de

Carína Berker

Tel.: +49 2355 892-681
E-Mail: cbe@spelsberg.de

Alla Bugaenko

Tel.: +49 2355 892-263
E-Mail: abu@spelsberg.de

Debora Trester

Tel.: +49 2355 892-266
E-Mail: dtr@spelsberg.de

TECHNISCHER VERTRIEB + SUPPORT D-A-CH

Andre Briel | Teamleitung

Tel.: +49 (0) 2355 892-264
E-Mail: abr@spelsberg.de

Torsten Hennemann

Tel.: +49 (0) 2355 892-173
E-Mail: the@spelsberg.de

Frank Koberzin

Tel.: +49 (0) 2355 892-179
E-Mail: fko@spelsberg.de

Christoph Kramer

Tel.: +49 (0) 2355 892-271
E-Mail: ckm@spelsberg.de

Michael Schwabe

Tel.: +49 (0) 2355 892-682
E-Mail: msc@spelsberg.de

Adrian Sladek

Tel.: +49 (0) 2355 892-683
E-Mail: asl@spelsberg.de

Josef Suchan

Tel.: +49 (0) 2355 892-174
E-Mail: jsu@spelsberg.de

Felix Schroer

Tel.: +49 (0) 2355 892-684
E-Mail: fsh@spelsberg.de

TECHNISCHER SUPPORT + CAD

Manuela Busch

Tel.: +49 (0) 2355 892-291
E-Mail: mbs@spelsberg.de

**SENDEN SIE BITTE ALLE
ANFRAGEN AN DIE
E-MAIL ADRESSE:
anfragen@spelsberg.de**



Piktogramme



Schutzart (IP-Code) nach DIN EN 60529 (VDE 0470-1)



Maximale Anzahl **Teilungseinheiten**



Elektrischer Funktionserhalt nach DIN 4102-12
„E“ steht für den Funktionserhalt, „30-90“ steht für die Dauer in Minuten.



Nennquerschnitt größter zulässiger anschließbarer Leitungsquerschnitt,
nach DIN EN 60998 (VDE 0613) und DIN EN 60999 (VDE 0609)



Schutzart (IK-Code) gegen mechanische Beanspruchung nach
DIN EN 50102 (VDE 0470-100)



Schutzklasse II Betriebsmittel mit Schutzisolierung nach DIN VDE 0100-410



Bemessungsspannung
für Einsatz in Gleichspannungssystemen, maximal zulässige Nennspannung
des elektrischen Netzes



Bemessungsspannung
für Einsatz in Wechselspannungssystemen, maximal zulässige Nennspannung
des elektrischen Netzes



Bemessungsstrom (maximaler Strom im Dauerbetrieb) gemäß Produktnorm



Produkte zum **Einbau in Hohlwänden oder Möbeln** nach DIN VDE 0606-1.



Produkte zum **Einsatz im Betonbau** nach DIN VDE 0606-1.



Geeignet für den Einbau von Leuchten, in denen Kaltlichtspiegellampen
(Cool-Beam Reflektoren) eingesetzt werden können.
Reduziert die Wärmebelastung im Lichtbündel.



Geeignet für LED Leuchten



Geeignet für den Einsatz in Beton. **Widerstehen kurzzeitig Temperaturen von bis zu +90°C** während des Abbindeprozesses.



Das **VDE-Zeichen** steht für die geprüfte Sicherheit des Produktes hinsichtlich elektrischer, mechanischer, thermischer und sonstiger Gefährdung.



Produkte mit dem **c UL us** Prüfzeichen wurden von der UL (Underwriters Laboratories Inc.) unabhängig zertifiziert. Repräsentative Muster dieses Produkts wurden von UL bewertet und entsprechen den geltenden nationalen Standards der USA und Kanada.



Produkte mit dem **UL EU** Prüfzeichen wurden von der UL (Underwriters Laboratories Inc.) unabhängig zertifiziert. Repräsentative Muster dieses Produkts wurden von UL bewertet und entsprechen den geltenden europäischen (EN) oder weltweiten (IEC) Normen.



DLG FokusTest zur besonderen Herausstellung von Innovationen bei Maschinen und technischen Erzeugnissen - vorwiegend in der Land- und Forstwirtschaft.



DNV
Die zugelassenen Produkte sind von der DNV für den Einbau auf allen klassifizierten Schiffen zugelassen.



AK Air Belüftungselemente zur Vermeidung von Kondenswasser unter Beibehaltung der Schutzart IP65.



Geeignet für den Einbau eines **elektronischen Haushaltszählers**



Halogenfreies Gehäuse, ohne Halogene wie Fluor, Chlor und Brom.

Abzweigdosen / -kästen



NEU!









Einfach und sicher installiert – aus der Praxis für die Praxis.

Durchdachte Gehäuselösungen, die beim Abzweigen und Verbinden von elektrischen Leitungen für zuverlässigen Schutz vor Berührung und äußeren Einflüssen sorgen.

Abzweigdosen und -kästen für die Installation im Innen- und geschützten Außenbereich sowie für extreme Umgebungen und den ungeschützten Außenbereich. Für jeden Anwendungsfall die passende Lösung.

Abzweigdosen / -kästen

Inhaltsverzeichnis

Gehäuseart	Serie	Seite
 Abzweigkästen IP66, geschützte Außeninstallation	Abox	16
 Abzweigkästen IP66/67/69, ungeschützte Außeninstallation	Abox Pro	27
 Abzweigkästen IP65, geschützte Außeninstallation, für Leitungsquerschnitte 70 ²	Abox	33
 Abzweigkästen IP66, geschützte Außeninstallation, mit schraubenloser Klemme	Abox SL	38
 Abzweigkästen IP66/67/69, ungeschützte Außeninstallation, mit schraubenloser Klemme	Abox Pro SL	42
 Abzweigkästen IP68, wasserdicht, mit schraubenloser Klemme	Abox Pro XT SL(K)	48
 Abzweigkästen IP68, wasserdicht, mit Schraubklemme	Abox Pro XT	50
 Zubehör ab 2024	Abox / Abox Pro	51
 Zubehör bis 2023	Abox / Abox-i	55
 Abzweigdosen bis IP55, klassische Feuchtrauminstallation	Rote Reihe	59
 Abzweigdosen IP55, Standardinstallation im Innenbereich, ohne Klemmen, mit Stufennippeln	HP	70
 Abzweigdosen IP66/67, Installation im industriellen Umfeld und Tunnelbereich, für ungeschnittene Leiter	Rapid-Box	73
Technische Informationen	Abzweigdosen / -kästen	78

Abzweigdosen / -kästen

Abox | Abox Pro



Varianten mit erweiterten Installationsbereichen:

■ **Abox:**
Innenbereich und geschützter Außenbereich

■ **Abox Pro:**
Industrie und ungeschützter Außenbereich

- Durchdachtes Gehäusekonzept für eine leichte und komfortable Installation
- Optimale Ausrichtung des Gehäuses mit Hilfe der durchgängigen Mittenmarkierung gewährleistet
- Schnelle Montage durch angespritzte Außenbefestigungslaschen (AB-Variante)

- Außenbefestigungslaschen mit Ausbrechkontur für die Befestigung mit üblichen M6-Schrauben an Kabeltragungssystemen
- Fertig montierte Verbindungsklemmen
- Unverlierbare Isolierstopfen

IP66	35 ²	IK07		1000V AC	1000V DC				
IP66 IP67 IP69	35 ²	IK09		1000V AC	1000V DC				

NEU!



- Selbstständige Fixierung der Gegenmutter im Kastenboden bei Einsatz von Kabelverschraubungen
- Bewährte Wago-Steckklemme für 2,5² und 4²
- Hochgesetzte Verbindungsklemmen ermöglichen eine schnelle und übersichtliche Verdrahtung (ab 6²)
- Schnelle und übersichtliche Verdrahtung durch vergrößerten Installationsraum

- Nutzung aller Leitungseinführungen ohne Einschränkung
- Erstklassige Materialeigenschaften wie UV-Beständigkeit, hohe IP-Schutzart und hohe Schlagfestigkeit
- Hohe Sicherheit durch VDE-Zertifizierung
- Mit Beschriftungsfeld zur individuellen Kennzeichnung

Verschiedene Farbvarianten für individuelle Anwendungen



ähnlich RAL 7035



ähnlich RAL 3020



ähnlich RAL 9016



ähnlich RAL 9005

Abzweigdosen / -kästen

Abox



Für die Installation im Innenbereich und geschütztem Außenbereich
(mit und ohne Klemmen bis 35 mm²)

- Selbstdichtende, weiche Einführungs-
membranen (Abox 025 bis 100)
- 3 Einführungen auf einer Seite bereits
ab Abox 025 ermöglichen eine opti-
male Installation bei unterschiedlichsten
räumlichen Voraussetzungen
- Optimierter Dichtbereich, auch für
nicht runde Leitungen nutzbar
- Befestigungslöcher mit TPE-Membrane
ermöglichen eine einfache und schnelle
Montage
- Ab Abox 160 Leitungseinführung
mittels Mehrfach-Ausschlag-
membranen
- Arretierung des Deckels am Kasten
auch bei gelösten Deckelschrauben
- **Optimiert für den geschützten
Außenbereich durch:**
 - Höhere Glühdrahtfestigkeit
 - Vergrößerten Umgebungs-
temperaturbereich
 - Hohe IP-Schutzart
 - Hohe UV-Beständigkeit

IP66

35²

IK07



1000V
AC

1000V
DC



NEU!

Abzweigdosen / -kästen

Abox

Abox 025

87 x 87 x 52 mm



Abzweigkasten, mit Schutzart IP66, Nennquerschnitt 2,5 mm², zertifiziert durch VDE (DIN EN 60670-1/-22 (VDE 0606-1/-22)), DLG (Ammoniakbeständigkeit), selbstdichtende, weiche Einführungsmembranen, M16/M20, Dichtbereich 4 - 16 mm, (1 rückseitig, 8 seitlich), innenliegende Befestigungsstellen, für Standardinstallationen im Innenbereich und geschütztem Außenbereich

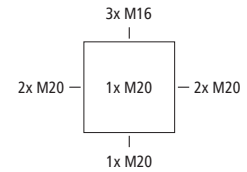

Beschreibung	Artikelnr.	VPE
Abox 025-L NEU grau, U _j =1000V AC, ohne Klemmen	■ 80240001	1/60
Abox 025-L/w NEU weiß, U _j =1000V AC, ohne Klemmen	□ 80210001	1/60
Abox 025-L/sw NEU schwarz, U _j =1000V AC, ohne Klemmen	■ 80200001	1/60
Abox 025-L/SB NEU grau, U _j =1000V AC, mit rotem Deckel, ohne Klemmen, zur Kennzeichnung von Stromkreisen der Sicherheitsbeleuchtung	■ 80270001	1/60
Abox 025-2,5² NEU grau, U _j =450V AC, I _n =24A, mit 5 schraubenlosen 5-Leiter-Klemmen Wago 2273-205, max. Nennquerschnitt nach DIN EN 60998: 2,5 mm ² , klemmbare Querschnitte pro Pol: 5 x 0,5 - 2,5 mm ² starr Cu/Al (Montageanleitung beachten!)	■ 80242001	1/60
Abox 025-2,5²/w NEU weiß, U _j =450V AC, I _n =24A, mit 5 schraubenlosen 5-Leiter-Klemmen Wago 2273-205, max. Nennquerschnitt nach DIN EN 60998: 2,5 mm ² , klemmbare Querschnitte pro Pol: 5 x 0,5 - 2,5 mm ² starr Cu/Al (Montageanleitung beachten!)	□ 80212001	1/60

Abox 025 AB

87 x 87 x 52 mm



Abzweigkasten, mit Schutzart IP66, Nennquerschnitt 2,5 mm², zertifiziert durch VDE (DIN EN 60670-1/-22 (VDE 0606-1/-22)), DLG (Ammoniakbeständigkeit), selbstdichtende, weiche Einführungsmembranen, M16/M20, Dichtbereich 4 - 16 mm, (1 rückseitig, 8 seitlich), außenliegende Befestigungsstellen, für Standardinstallationen im Innenbereich und geschütztem Außenbereich

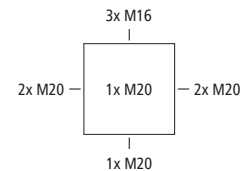

Beschreibung	Artikelnr.	VPE
Abox 025 AB-L NEU grau, U _j =1000V AC, ohne Klemmen	■ 80240101	1/60
Abox 025 AB-L/sw NEU schwarz, U _j =1000V AC, ohne Klemmen	■ 80200101	1/60
Abox 025 AB-L/SB NEU grau, U _j =1000V AC, mit rotem Deckel, ohne Klemmen, zur Kennzeichnung von Stromkreisen der Sicherheitsbeleuchtung	■ 80270101	1/60
Abox 025 AB-Pot NEU grau, U _j =690V AC, mit 1 x PE Reihenklemme 4 ² auf Normschiene 15mm	■ 80442701	1/60
Abox 025 AB-2,5² NEU grau, U _j =450V AC, I _n =24A, mit 5 schraubenlosen 5-Leiter-Klemmen Wago 2273-205, max. Nennquerschnitt nach DIN EN 60998: 2,5 mm ² , klemmbare Querschnitte pro Pol: 5 x 0,5 - 2,5 mm ² starr Cu/Al (Montageanleitung beachten!)	■ 80242101	1/60

Abzweigdosen / -kästen

Abox

Abox 025/2

152 x 87 x 52 mm



Abzweigkasten, mit Schutzart IP66, Nennquerschnitt 2,5 mm², zertifiziert durch VDE (DIN EN 60670-1/-22 (VDE 0606-1/-22)), DLG (Ammoniakbeständigkeit), selbstdichtende, weiche Einführungsmembranen, M20, Dichtbereich 4 - 16 mm, (2 rückseitig, 10 seitlich), innenliegende Befestigungsstellen, für Standardinstallationen im Innenbereich und geschütztem Außenbereich

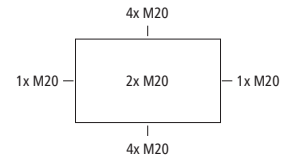

Beschreibung

Beschreibung	Artikelnr.	VPE
Abox 025/2-L NEU grau, U _i =1000V AC, ohne Klemmen	■ 80240201	1/36
Abox 025/2-L/w NEU weiß, U _i =1000V AC, ohne Klemmen	□ 80210201	1/36
Abox 025/2-L/sw NEU schwarz, U _i =1000V AC, ohne Klemmen	■ 80200201	1/36
Abox 025/2-L/SB NEU grau, U _i =1000V AC, mit rotem Deckel, ohne Klemmen, zur Kennzeichnung von Stromkreisen der Sicherheitsbeleuchtung	■ 80270201	1/36

Abox 025/2 AB

152 x 87 x 52 mm



Abzweigkasten, mit Schutzart IP66, Nennquerschnitt 2,5 mm², zertifiziert durch VDE (DIN EN 60670-1/-22 (VDE 0606-1/-22)), DLG (Ammoniakbeständigkeit), selbstdichtende, weiche Einführungsmembranen, M20, Dichtbereich 4 - 16 mm, (2 rückseitig, 10 seitlich), außenliegende Befestigungsstellen, für Standardinstallationen im Innenbereich und geschütztem Außenbereich

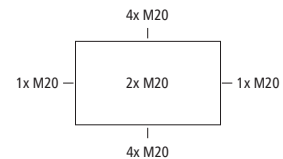

Beschreibung

Beschreibung	Artikelnr.	VPE
Abox 025/2 AB-L NEU grau, U _i =1000V AC, ohne Klemmen	■ 80240301	1/36
Abox 025/2 AB-L/sw NEU schwarz, U _i =1000V AC, ohne Klemmen	■ 80200301	1/36
Abox 025/2 AB-L/SB NEU grau, U _i =1000V AC, mit rotem Deckel, ohne Klemmen, zur Kennzeichnung von Stromkreisen der Sicherheitsbeleuchtung	■ 80270301	1/36

Abzweigdosen / -kästen

Abox

Abox 040

102 x 102 x 57 mm



Abzweigkasten, mit Schutzart IP66, Nennquerschnitt 4 mm², zertifiziert durch VDE (DIN EN 60670-1/-22 (VDE 0606-1/-22)), DLG (Ammoniakbeständigkeit), selbstdichtende, weiche Einführungsmembranen, M20/M25, Dichtbereich 4 - 21 mm, (1 rückseitig, 10 seitlich), innenliegende Befestigungsstellen, für Standardinstallationen im Innenbereich und geschütztem Außenbereich

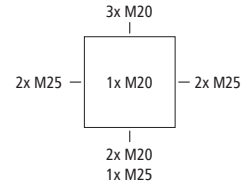

Beschreibung	Artikelnr.	VPE
Abox 040-L NEU grau, U _i =1000V AC, ohne Klemmen	■ 80440001	1/60
Abox 040-L/w NEU weiß, U _i =1000V AC, ohne Klemmen	□ 80410001	1/60
Abox 040-L/sw NEU schwarz, U _i =1000V AC, ohne Klemmen	■ 80400001	1/60
Abox 040-L/SB NEU grau, U _i =1000V AC, mit rotem Deckel, ohne Klemmen, zur Kennzeichnung von Stromkreisen der Sicherheitsbeleuchtung	■ 80470001	1/60
Abox 040-2,5² NEU grau, U _i =450V AC, I _n =24A, mit 5 schraubenlosen 5-Leiter-Klemmen Wago 2273-205, max. Nennquerschnitt nach DIN EN 60998: 2,5 mm ² , klemmbare Querschnitte pro Pol: 5 x 0,5 - 2,5 mm ² starr Cu/Al (Montageanleitung beachten!)	■ 80243001	1/60
Abox 040-4² NEU grau, U _i =400V AC, I _n =32A, mit 5 schraubenlosen 4-Leiter-Klemmen Wago 773-604, max. Nennquerschnitt nach DIN EN 60998: 4 mm ² , klemmbare Querschnitte pro Pol: 4 x 1,5 - 4,0 mm ² starr Cu/Al (Montageanleitung beachten!)	■ 80442001	1/60
Abox 040-4²/w NEU weiß, U _i =400V AC, I _n =32A, mit 5 schraubenlosen 4-Leiter-Klemmen Wago 773-604, max. Nennquerschnitt nach DIN EN 60998: 4 mm ² , klemmbare Querschnitte pro Pol: 4 x 1,5 - 4,0 mm ² starr Cu/Al (Montageanleitung beachten!)	□ 80412001	1/60

Abox 040 AB

102 x 102 x 57 mm



Abzweigkasten, mit Schutzart IP66, Nennquerschnitt 4 mm², zertifiziert durch VDE (DIN EN 60670-1/-22 (VDE 0606-1/-22)), DLG (Ammoniakbeständigkeit), selbstdichtende, weiche Einführungsmembranen, M20/M25, Dichtbereich 4 - 21 mm, (1 rückseitig, 10 seitlich), außenliegende Befestigungsstellen, für Standardinstallationen im Innenbereich und geschütztem Außenbereich

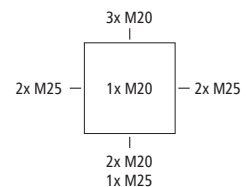

Beschreibung	Artikelnr.	VPE
Abox 040 AB-L NEU grau, U _i =1000V AC, ohne Klemmen	■ 80440101	1/60
Abox 040 AB-L/sw NEU schwarz, U _i =1000V AC, ohne Klemmen	■ 80400101	1/60
Abox 040 AB-L/SB NEU grau, U _i =1000V AC, mit rotem Deckel, ohne Klemmen, zur Kennzeichnung von Stromkreisen der Sicherheitsbeleuchtung	■ 80470101	1/60
Abox 040 AB-4² NEU grau, U _i =400V AC, I _n =32A, mit 5 schraubenlosen 4-Leiter-Klemmen Wago 773-604, max. Nennquerschnitt nach DIN EN 60998: 4 mm ² , klemmbare Querschnitte pro Pol: 4 x 1,5 - 4,0 mm ² starr Cu/Al (Montageanleitung beachten!)	■ 80442101	1/60

Abzweigdosen / -kästen

Abox

Abox 060

127 x 127 x 70 mm



Abzweigkasten, mit Schutzart IP66, Nennquerschnitt 6 mm², zertifiziert durch VDE (DIN EN 60670-1/-22 (VDE 0606-1/-22)), DLG (Ammoniakbeständigkeit), selbstdichtende, weiche Einführungsmembranen, M20/M25/M32, Dichtbereich 4 - 28 mm, (2 rückseitig, 8 seitlich), innenliegende Befestigungsstellen, für Standardinstallationen im Innenbereich und geschütztem Außenbereich

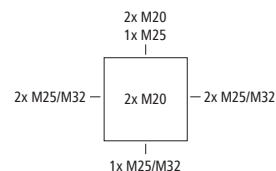

Beschreibung	Artikelnr.	VPE
Abox 060-L NEU grau, U _i =1000V AC, ohne Klemmen	■ 80640001	1/20
Abox 060-L/w NEU weiß, U _i =1000V AC, ohne Klemmen	□ 80610001	1/20
Abox 060-L/sw NEU schwarz, U _i =1000V AC, ohne Klemmen	■ 80600001	1/20
Abox 060-L/SB NEU grau, U _i =1000V AC, mit rotem Deckel, ohne Klemmen, zur Kennzeichnung von Stromkreisen der Sicherheitsbeleuchtung	■ 80670001	1/20
Abox 060-6² NEU grau, U _i =690V AC, I _n =41A, mit hochliegender Schraubklemme, 5-polig - 6 mm ² , klemmbare Querschnitte pro Pol: 4 x 1,5 mm ² , 4 x 2,5 mm ² , 4 x 4 mm ² , 4 x 6 mm ² Cu starr / flexibel mit Aderendhülse	■ 80642001	1/20
Abox 060-6²/w NEU weiß, U _i =690V AC, I _n =41A, mit hochliegender Schraubklemme, 5-polig - 6 mm ² , klemmbare Querschnitte pro Pol: 4 x 1,5 mm ² , 4 x 2,5 mm ² , 4 x 4 mm ² , 4 x 6 mm ² Cu starr / flexibel mit Aderendhülse	□ 80612001	1/20
Abox 060-6²/sw NEU schwarz, U _i =690V AC, I _n =41A, mit hochliegender Schraubklemme, 5-polig - 6 mm ² , klemmbare Querschnitte pro Pol: 4 x 1,5 mm ² , 4 x 2,5 mm ² , 4 x 4 mm ² , 4 x 6 mm ² Cu starr / flexibel mit Aderendhülse	■ 80602001	1/20

Abox 060 AB

127 x 127 x 70 mm



Abzweigkasten, mit Schutzart IP66, Nennquerschnitt 6 mm², zertifiziert durch VDE (DIN EN 60670-1/-22 (VDE 0606-1/-22)), DLG (Ammoniakbeständigkeit), selbstdichtende, weiche Einführungsmembranen, M20/M25/M32, Dichtbereich 4 - 28 mm, (2 rückseitig, 8 seitlich), außenliegende Befestigungsstellen, für Standardinstallationen im Innenbereich und geschütztem Außenbereich

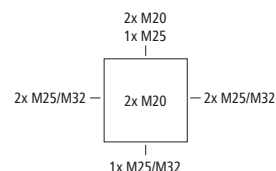

Beschreibung	Artikelnr.	VPE
Abox 060 AB-L NEU grau, U _i =1000V AC, ohne Klemmen	■ 80640101	1/20
Abox 060 AB-6² NEU grau, U _i =690V AC, I _n =41A, mit hochliegender Schraubklemme, 5-polig - 6 mm ² , klemmbare Querschnitte pro Pol: 4 x 1,5 mm ² , 4 x 2,5 mm ² , 4 x 4 mm ² , 4 x 6 mm ² Cu starr / flexibel mit Aderendhülse	■ 80642101	1/20
Abox 060 AB-L/SB NEU grau, U _i =1000V AC, mit rotem Deckel, ohne Klemmen, zur Kennzeichnung von Stromkreisen der Sicherheitsbeleuchtung	■ 80670101	1/20

Abzweigdosen / -kästen

Abox

Abox 100

152 x 152 x 80 mm



Abzweigkasten, mit Schutzart IP66, Nennquerschnitt 10 mm², zertifiziert durch VDE (DIN EN 60670-1/-22 (VDE 0606-1/-22)), DLG (Ammoniakbeständigkeit), selbstdichtende, weiche Einführungsmembranen, M20/M25/M32, Dichtbereich 8 - 28 mm, (2 rückseitig, 10 seitlich), innenliegende Befestigungsstellen, für Standardinstallationen im Innenbereich und geschütztem Außenbereich

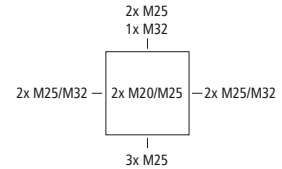

Beschreibung	Artikelnr.	VPE
Abox 100-L NEU grau, U _i =1000V AC, ohne Klemmen	■ 81040001	1/20
Abox 100-L/w NEU weiß, U _i =1000V AC, ohne Klemmen	□ 81010001	1/20
Abox 100-10² NEU grau, U _i =690V AC, I _n =57A, mit hochliegender Schraubklemme, 5-polig - 10 ² , klemmbare Querschnitte pro Pol: 4 x 2,5 mm ² , 4 x 4 mm ² , 4 x 6 mm ² , 4 x 10 mm ² Cu starr / flexibel mit Aderendhülse	■ 81042001	1/20
Abox 100-10²/w NEU weiß, U _i =690V AC, I _n =57A, mit hochliegender Schraubklemme, 5-polig - 10 ² , klemmbare Querschnitte pro Pol: 4 x 2,5 mm ² , 4 x 4 mm ² , 4 x 6 mm ² , 4 x 10 mm ² Cu starr / flexibel mit Aderendhülse	□ 81012001	1/20

Abox 100 AB

152 x 152 x 80 mm



Abzweigkasten, mit Schutzart IP66, Nennquerschnitt 10 mm², zertifiziert durch VDE (DIN EN 60670-1/-22 (VDE 0606-1/-22)), DLG (Ammoniakbeständigkeit), selbstdichtende, weiche Einführungsmembranen, M20/M25/M32, Dichtbereich 8 - 28 mm, (2 rückseitig, 10 seitlich), außenliegende Befestigungsstellen, für Standardinstallationen im Innenbereich und geschütztem Außenbereich

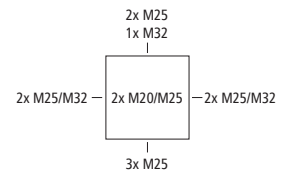

Beschreibung	Artikelnr.	VPE
Abox 100 AB-L NEU grau, U _i =1000V AC, ohne Klemmen	■ 81040101	1/20
Abox 100 AB-10² NEU grau, U _i =690V AC, I _n =57A, mit hochliegender Schraubklemme, 5-polig - 10 ² , klemmbare Querschnitte pro Pol: 4 x 2,5 mm ² , 4 x 4 mm ² , 4 x 6 mm ² , 4 x 10 mm ² Cu starr / flexibel mit Aderendhülse	■ 81042101	1/20

Abzweigdosen / -kästen

Abox

Abox 160

182 x 182 x 90 mm



Abzweigkasten, mit Schutzart IP55/IP66, Nennquerschnitt 16 mm², zertifiziert durch VDE (DIN EN 60670-1/-22 (VDE 0606-1/-22)), DLG (Ammoniakbeständigkeit), Ausschlagmembranen, M20/M32/M40, (2 rückseitig, 10 seitlich), innenliegende Befestigungsstellen, für Standardinstallationen im Innenbereich und geschütztem Außenbereich

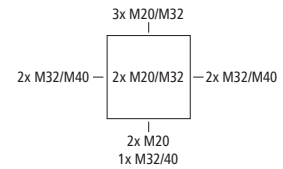

Beigefügtes Zubehör:

4 Anbaustutzen IP55 M40 Dichtbereich 17 - 30 mm,
1 Verschlussstopfen IP55 M40, Deckelverliersicherung

Beschreibung	Artikelnr.	VPE
Abox 160-L NEU grau, U _i =1000V AC, ohne Klemmen	■ 81640001	1/10
Abox 160-16² NEU grau, U _i =690V AC, I _n =76A, mit hochliegender Schraubklemme, 5-polig - 16 mm ² , klemmbare Querschnitte pro Pol: 12 x 4 mm ² , 8 x 6 mm ² , 4 x 10 mm ² , 4 x 16 mm ² Cu starr / flexibel mit Aderendhülse	■ 81642001	1/10

Abox 250

252 x 202 x 120 mm



Abzweigkasten, mit Schutzart IP55/IP66, Nennquerschnitt 25 mm², zertifiziert durch VDE (DIN EN 60670-1/-22 (VDE 0606-1/-22)), DLG (Ammoniakbeständigkeit), Ausschlagmembranen, M20/M25/M40/M50, (4 rückseitig, 10 seitlich), innenliegende Befestigungsstellen, für Standardinstallationen im Innenbereich und geschütztem Außenbereich

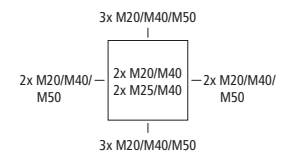

Beigefügtes Zubehör:

4 Anbaustutzen IP55 M40 Dichtbereich 17 - 30 mm,
1 Verschlussstopfen IP55 M40, Deckelverliersicherung

Beschreibung	Artikelnr.	VPE
Abox 250-L NEU grau, U _i =1000V AC, ohne Klemmen	■ 82540001	1/4
Abox 250-25² NEU grau, U _i =690V AC, I _n =101A, mit hochliegender Schraubklemme, 5-polig - 25 mm ² , klemmbare Querschnitte pro Pol: 12 x 10 mm ² , 8 x 16 mm ² , 4 x 25 mm ² Cu starr / flexibel mit Aderendhülse	■ 82542001	1/4

Abzweigdosen / -kästen

Abox

Abox 350

252 x 252 x 120 mm



Abzweigkasten, mit Schutzart IP55/IP66, Nennquerschnitt 35 mm², zertifiziert durch VDE (DIN EN 60670-1/-22 (VDE 0606-1/-22)), DLG (Ammoniakbeständigkeit), Ausschlagmembranen, M20/M25/M40/M50, (4 rückseitig, 12 seitlich), innenliegende Befestigungsstellen, für Standardinstallationen im Innenbereich und geschütztem Außenbereich

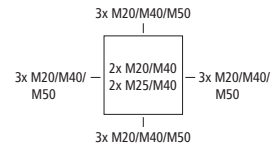

Beigefügtes Zubehör:

4 Anbaustutzen IP55 M40 Dichtbereich 17 - 30 mm,
1 Verschlussstopfen IP55 M40, Deckelverliersicherung

Beschreibung	Artikelnr.	VPE
Abox 350-L NEU grau, U _j =1000V AC, ohne Klemmen	■ 83540001	1/3
Abox 350-35² NEU grau, U _j =690V AC, I _n =125A, mit hochliegender Schraubklemme, 5-polig - 35 mm ² , klemmbare Querschnitte pro Pol: 12 x 10 mm ² , 8 x 16 mm ² , 4 x 25 mm ² , 4 x 35 mm ² Cu starr / flexibel mit Aderendhülse	■ 83542001	1/3

Abox 700

300 x 450 x 132 mm



Abzweigkasten, mit Schutzart IP54/IP65, Nennquerschnitt 70 mm², U_j=690V AC, Ausschlagmembranen, M20/M32/M40/M50/M63, (16 seitlich), innenliegende Befestigungsstellen, für Standardinstallationen im Innenbereich

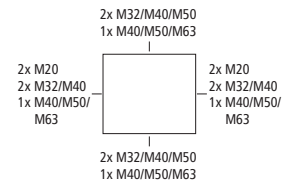

Beigefügtes Zubehör:

3 Würgenippel mit Gegenmutter IP54 M63
Dichtbereich 24 - 43 mm

Beschreibung	Artikelnr.	VPE
Abox 700-L grau, ohne Klemmen	■ 87091001	1/1
Abox 700-70²/4 grau, mit Schraubklemme, 4-polig - 70 ² (16-70 ²)	■ 87041001	1/1
Abox 700-70²/5 grau, mit Schraubklemme, 5-polig - 70 ² (16-70 ²)	■ 87041101	1/1
Empfohlenes Zubehör:	Artikelnr.	VPE
Abox 700 KLS-70² Klemmstein 1-polig - 70 mm ²	84007001	1/20
NS35-216/3 Normschiene universelle Bodenbefestigung, mit Befestigungsschrauben, Länge 216 mm	79503001	1/50
AK MPI 3 Montageplatte AKL/AKi 3-4, Abox 700	79500301	1/-

Abzweigdosen / -kästen

Abox

Abox HA 250

252 x 202 x 120 mm



Abzweigkasten, mit Schutzart IP54/IP66, Nennquerschnitt 25 mm², zertifiziert durch DLG (Ammoniakbeständigkeit), Ausschlagmembranen, M20/M25/M40/M50, (4 rückseitig, 10 seitlich), innenliegende Befestigungsstellen, für Standardinstallationen im Innenbereich und geschütztem Außenbereich

Beigefügtes Zubehör:

4 Anbaustutzen IP55 M40 Dichtbereich 17 - 30 mm,
3 Würgestopfen IP54 M50 Dichtbereich 22 - 35 mm,
Deckelverliersicherung

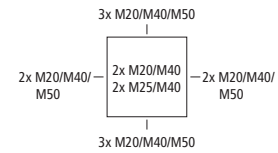

Beschreibung

Abox HA 250 **NEU**

grau, U_i=690V AC, mit auf Normschiene montierten Hauptleitungsabzweigklemmen, 4-polig, klemmbare Querschnitte pro Pol Hauptleitung: 1,5 - 25 mm² starr (Cu/Al) und mehrdrätig (Cu), 1,5 - 16 mm² feindrätig mit Aderendhülse (Cu). Klemmbare Querschnitte pro Pol Abzweigleitung 1,5 - 16 mm² starr (Cu/Al) und mehrdrätig (Cu), 1,5 - 10 mm² feindrätig mit Aderendhülse (Cu). Nennstrom nach EN 60947-7: 130 A (Cu) und 100 A (Al)

Artikelnr.

48142501

VPE

1/4

Abox HA 350

252 x 252 x 120 mm



Abzweigkasten, mit Schutzart IP54/IP66, Nennquerschnitt 35 mm², zertifiziert durch DLG (Ammoniakbeständigkeit), Ausschlagmembranen, M20/M25/M40/M50, (4 rückseitig, 12 seitlich), innenliegende Befestigungsstellen, für Standardinstallationen im Innenbereich und geschütztem Außenbereich

Beigefügtes Zubehör:

4 Anbaustutzen IP55 M40 Dichtbereich 17 - 30 mm,
3 Würgestopfen IP54 M50 Dichtbereich 22 - 35 mm,
Deckelverliersicherung

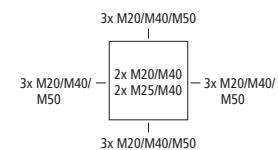

Beschreibung

Abox HA 350 **NEU**

grau, U_i=690V AC, mit auf Normschiene montierten Hauptleitungsabzweigklemmen, 4-polig, klemmbare Querschnitte pro Pol Hauptleitung: 10 - 35 mm² starr (Cu/Al) und mehrdrätig (Cu), 10 - 25 mm² feindrätig mit Aderendhülse (Cu). Klemmbare Querschnitte pro Pol Abzweigleitung 1,5 - 25 mm² starr (Cu/Al) und mehrdrätig (Cu), 1,5 - 16 mm² feindrätig mit Aderendhülse (Cu). Nennstrom nach EN 60947-7: 160 A (Cu) und 130 A (Al)

Artikelnr.

48143501

VPE

1/3

Abzweigdosen / -kästen

Abox Pro



Für die Installation im industriellen Umfeld und ungeschütztem Außenbereich (mit und ohne Klemmen bis 35 mm²)

- 100% Outdoorfähig
- Hohe IP- und IK-Schutzart
- Hohe Glühdrahtfestigkeit
- Sicherheitsreserven bei Einsatz in extremen Installationsumgebungen (Hitze, Temperatur, Sonne)
- Zugelassen für die Verwendung auf Schiffen (DNV Approbation)
- Patentierte Ausschlagmembran mit integrierter Ausschlaghilfe ersparen zeitaufwendiges Nacharbeiten
- Passende metrische Leitungseinführungen für eine Vielzahl von Kabeldurchmessern
- Basis für Kabelverschraubungen, Stutzen, etc.
- Kondenswasservermeidung durch Einsatz von Belüftungselementen BST möglich
- Im Vergleich zu Messingdosen geringere Kosten und reduziertes Gewicht

IP66
IP67
IP69

35²

IK09



1000V
AC

1000V
DC



NEU!

Abzweigdosen / -kästen

Abox Pro

Abox Pro 025

92 x 92 x 60 mm



Abzweigkasten, mit Schutzart IP66/IP67/IP69, Nennquerschnitt 2,5 mm², zertifiziert durch VDE (DIN EN 60670-1/-22 (VDE 0606-1/-22)), DLG (Ammoniakbeständigkeit), DNV (Klasse: Schiffe & Offshore-Anlagen), Ausschlagmembranen, M16/M20, (1 rückseitig, 7 seitlich), innenliegende Befestigungsstellen, für Installationen im industriellen Umfeld und ungeschütztem Außenbereich

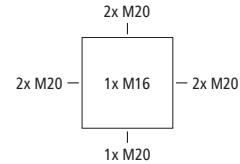

Beigefügtes Zubehör:

4 Doppelmembranstützen IP66 M20 Dichtbereich 7 - 13 mm, Deckelverliersicherung

Beschreibung	Artikelnr.	VPE
Abox Pro 025-L NEU grau, U _i =1000V AC, ohne Klemmen	■ 40240001	1/60
Abox Pro 025-L/sw NEU schwarz, U _i =1000V AC, ohne Klemmen	■ 40200001	1/60
Abox Pro 025-2,5² NEU grau, U _i =450V AC, I _n =24A, mit 5 schraubenlosen 5-Leiter-Klemmen Wago 2273-205, max. Nennquerschnitt nach DIN EN 60998: 2,5 mm ² , klemmbare Querschnitte pro Pol: 5 x 0,5 - 2,5 mm ² starr Cu und Al (Montageanleitung beachten!)	■ 40242001	1/60
Abox Pro 025-2,5²/sw NEU schwarz, U _i =450V AC, I _n =24A, mit 5 schraubenlosen 5-Leiter-Klemmen Wago 2273-205, max. Nennquerschnitt nach DIN EN 60998: 2,5 mm ² , klemmbare Querschnitte pro Pol: 5 x 0,5 - 2,5 mm ² starr Cu und Al (Montageanleitung beachten!)	■ 40202001	1/60

Abox Pro 025 AB

92 x 92 x 60 mm



Abzweigkasten, mit Schutzart IP66/IP67/IP69, Nennquerschnitt 2,5 mm², zertifiziert durch VDE (DIN EN 60670-1/-22 (VDE 0606-1/-22)), DLG (Ammoniakbeständigkeit), DNV (Klasse: Schiffe & Offshore-Anlagen), Ausschlagmembranen, M16/M20, (1 rückseitig, 7 seitlich), außenliegende Befestigungsstellen, für Installationen im industriellen Umfeld und ungeschütztem Außenbereich

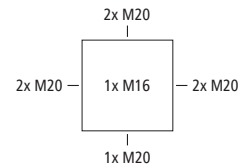

Beigefügtes Zubehör:

4 Doppelmembranstützen IP66 M20 Dichtbereich 7 - 13 mm, Deckelverliersicherung

Beschreibung	Artikelnr.	VPE
Abox Pro 025 AB-L NEU grau, U _i =1000V AC, ohne Klemmen	■ 40240101	1/36
Abox Pro 025 AB-L/sw NEU schwarz, U _i =1000V AC, ohne Klemmen	■ 40200101	1/36
Abox Pro 025 AB-2,5² NEU grau, U _i =450V AC, I _n =24A, mit 5 schraubenlosen 5-Leiter-Klemmen Wago 2273-205, max. Nennquerschnitt nach DIN EN 60998: 2,5 mm ² , klemmbare Querschnitte pro Pol: 5 x 0,5 - 2,5 mm ² starr Cu und Al (Montageanleitung beachten!)	■ 40242101	1/36

Abzweigdosen / -kästen

Abox Pro

Abox Pro 040

102 x 102 x 70 mm



Abzweigkasten, mit Schutzart IP66/IP67/IP69, Nennquerschnitt 4 mm², zertifiziert durch VDE (DIN EN 60670-1/-22 (VDE 0606-1/-22)), DLG (Ammoniakbeständigkeit), DNV (Klasse: Schiffe & Offshore-Anlagen), Ausschlagmembranen, M16/M20/M25, (1 rückseitig, 7 seitlich), innenliegende Befestigungsstellen, für Installationen im industriellen Umfeld und ungeschütztem Außenbereich

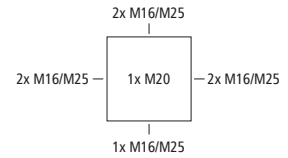

Beigefügtes Zubehör:

4 Doppelmembranstutzen IP66 M25 Dichtbereich 9 - 17 mm, Deckelverliersicherung

Beschreibung	Artikelnr.	VPE
Abox Pro 040-L NEU grau, U _i =1000V AC, ohne Klemmen	40440001	1/36
Abox Pro 040-L/sw NEU schwarz, U _i =1000V AC, ohne Klemmen	40400001	1/36
Abox Pro 040-2,5² NEU grau, U _i =450V AC, I _n =24A, mit 5 schraubenlosen 5-Leiter-Klemmen Wago 2273-205, max. Nennquerschnitt nach DIN EN 60998: 2,5 mm ² , klemmbare Querschnitte pro Pol: 5 x 0,5 - 2,5 mm ² starr Cu und Al (Montageanleitung beachten!)	40243001	1/36
Abox Pro 040-4² NEU grau, U _i =400V AC, I _n =32A, mit 5 schraubenlosen 4-Leiter-Klemmen Wago 773-604, max. Nennquerschnitt nach DIN EN 60998: 4 mm ² , klemmbare Querschnitte pro Pol: 4 x 1,5 - 4,0 mm ² starr Cu/Al (Montageanleitung beachten!)	40442001	1/36
Abox Pro 040-4²/sw NEU schwarz, U _i =400V AC, I _n =32A, mit 5 schraubenlosen 4-Leiter-Klemmen Wago 773-604, max. Nennquerschnitt nach DIN EN 60998: 4 mm ² , klemmbare Querschnitte pro Pol: 4 x 1,5 - 4,0 mm ² starr Cu/Al (Montageanleitung beachten!)	40402001	1/36

Abox Pro 040 AB

102 x 102 x 70 mm



Abzweigkasten, mit Schutzart IP66/IP67/IP69, Nennquerschnitt 4 mm², zertifiziert durch VDE (DIN EN 60670-1/-22 (VDE 0606-1/-22)), DLG (Ammoniakbeständigkeit), DNV (Klasse: Schiffe & Offshore-Anlagen), Ausschlagmembranen, M16/M20/M25, (1 rückseitig, 7 seitlich), außenliegende Befestigungsstellen, für Installationen im industriellen Umfeld und ungeschütztem Außenbereich

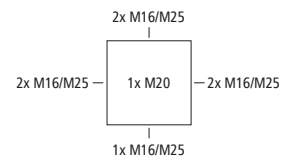

Beigefügtes Zubehör:

4 Doppelmembranstutzen IP66 M25 Dichtbereich 9 - 17 mm, Deckelverliersicherung

Beschreibung	Artikelnr.	VPE
Abox Pro 040 AB-L NEU grau, U _i =1000V AC, ohne Klemmen	40440101	1/36
Abox Pro 040 AB-4² NEU grau, U _i =400V AC, I _n =32A, mit 5 schraubenlosen 4-Leiter-Klemmen Wago 773-604, max. Nennquerschnitt nach DIN EN 60998: 4 mm ² , klemmbare Querschnitte pro Pol: 4 x 1,5 - 4,0 mm ² starr Cu/Al (Montageanleitung beachten!)	40442101	1/36

Abzweigdosen / -kästen

Abox Pro

Abox Pro 060

127 x 127 x 75 mm



Abzweigkasten, mit Schutzart IP66/IP67/IP69, Nennquerschnitt 6 mm², zertifiziert durch VDE (DIN EN 60670-1/-22 (VDE 0606-1/-22)), DLG (Ammoniakbeständigkeit), DNV (Klasse: Schiffe & Offshore-Anlagen), Ausschlagmembranen, M20/M32, (1 rückseitig, 7 seitlich), innenliegende Befestigungsstellen, für Installationen im industriellen Umfeld und ungeschütztem Außenbereich

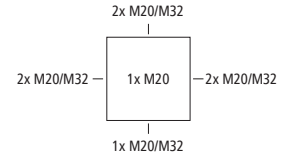

Beigefügtes Zubehör:

4 Doppelmembranstützen IP66 M32 Dichtbereich 13 - 21 mm, Deckelverliersicherung

Beschreibung	Artikelnr.	VPE
Abox Pro 060-L NEU grau, U _i =1000V AC, ohne Klemmen	■ 40640001	1/20
Abox Pro 060-L/sw NEU schwarz, U _i =1000V AC, ohne Klemmen	■ 40600001	1/20
Abox Pro 060-6² NEU grau, U _i =690V AC, I _n =41A, mit hochliegender Schraubklemme, 5-polig - 6 mm ² , klemmbare Querschnitte pro Pol: 4 x 1,5 mm ² , 4 x 2,5 mm ² , 4 x 4 mm ² , 4 x 6 mm ² Cu starr / flexibel mit Aderendhülse	■ 40642001	1/20
Abox Pro 060-6²/sw NEU schwarz, U _i =690V AC, I _n =41A, mit hochliegender Schraubklemme, 5-polig - 6 mm ² , klemmbare Querschnitte pro Pol: 4 x 1,5 mm ² , 4 x 2,5 mm ² , 4 x 4 mm ² , 4 x 6 mm ² Cu starr / flexibel mit Aderendhülse	■ 40602001	1/20

Abox Pro 060 AB

127 x 127 x 75 mm



Abzweigkasten, mit Schutzart IP66/IP67/IP69, Nennquerschnitt 6 mm², zertifiziert durch VDE (DIN EN 60670-1/-22 (VDE 0606-1/-22)), DLG (Ammoniakbeständigkeit), DNV (Klasse: Schiffe & Offshore-Anlagen), Ausschlagmembranen, M20/M32, (1 rückseitig, 7 seitlich), außenliegende Befestigungsstellen, für Installationen im industriellen Umfeld und ungeschütztem Außenbereich

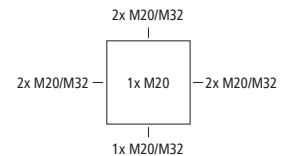

Beigefügtes Zubehör:

4 Doppelmembranstützen IP66 M32 Dichtbereich 13 - 21 mm, Deckelverliersicherung

Beschreibung	Artikelnr.	VPE
Abox Pro 060 AB-L NEU grau, U _i =1000V AC, ohne Klemmen	■ 40640101	1/12
Abox Pro 060 AB-6² NEU grau, U _i =690V AC, I _n =41A, mit hochliegender Schraubklemme, 5-polig - 6 mm ² , klemmbare Querschnitte pro Pol: 4 x 1,5 mm ² , 4 x 2,5 mm ² , 4 x 4 mm ² , 4 x 6 mm ² Cu starr / flexibel mit Aderendhülse	■ 40642101	1/12

Abzweigdosen / -kästen

Abox Pro

Abox Pro 100

152 x 152 x 85 mm



Abzweigkasten, mit Schutzart IP66/IP67/IP69, Nennquerschnitt 10 mm², zertifiziert durch VDE (DIN EN 60670-1/-22 (VDE 0606-1/-22)), DLG (Ammoniakbeständigkeit), DNV (Klasse: Schiffe & Offshore-Anlagen), Ausschlagmembranen, M20/M25/M32, (2 rückseitig, 10 seitlich), innenliegende Befestigungsstellen, für Installationen im industriellen Umfeld und ungeschütztem Außenbereich

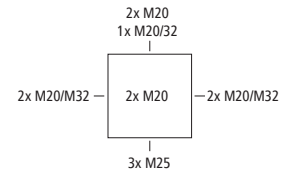

Beigefügtes Zubehör:

4 Doppelmembranstutzen IP66 M32 Dichtbereich 13 - 21 mm, Deckelverliersicherung

Beschreibung	Artikelnr.	VPE
Abox Pro 100-L NEU grau, U _i =1000V AC, ohne Klemmen	■ 41040001	1/10
Abox Pro 100-L/sw NEU schwarz, U _i =1000V AC, ohne Klemmen	■ 41000001	1/10
Abox Pro 100-10² NEU grau, U _i =690V AC, I _n =57A, mit hochliegender Schraubklemme, 5-polig - 10 ² , klemmbare Querschnitte pro Pol: 4 x 2,5 mm ² , 4 x 4 mm ² , 4 x 6 mm ² , 4 x 10 mm ² Cu starr / flexibel mit Aderendhülse	■ 41042001	1/10
Abox Pro 100-10²/sw NEU schwarz, U _i =690V AC, I _n =57A, mit hochliegender Schraubklemme, 5-polig - 10 ² , klemmbare Querschnitte pro Pol: 4 x 2,5 mm ² , 4 x 4 mm ² , 4 x 6 mm ² , 4 x 10 mm ² Cu starr / flexibel mit Aderendhülse	■ 41002001	1/10

Abox Pro 100 AB

152 x 152 x 85 mm



Abzweigkasten, mit Schutzart IP66/IP67/IP69, Nennquerschnitt 10 mm², zertifiziert durch VDE (DIN EN 60670-1/-22 (VDE 0606-1/-22)), DLG (Ammoniakbeständigkeit), DNV (Klasse: Schiffe & Offshore-Anlagen), Ausschlagmembranen, M20/M25/M32, (2 rückseitig, 10 seitlich), außenliegende Befestigungsstellen, für Installationen im industriellen Umfeld und ungeschütztem Außenbereich

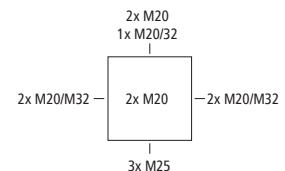

Beigefügtes Zubehör:

4 Doppelmembranstutzen IP66 M32 Dichtbereich 13 - 21 mm, Deckelverliersicherung

Beschreibung	Artikelnr.	VPE
Abox Pro 100 AB-L NEU grau, U _i =1000V AC, ohne Klemmen	■ 41040101	1/8
Abox Pro 100 AB-10² NEU grau, U _i =690V AC, I _n =57A, mit hochliegender Schraubklemme, 5-polig - 10 ² , klemmbare Querschnitte pro Pol: 4 x 2,5 mm ² , 4 x 4 mm ² , 4 x 6 mm ² , 4 x 10 mm ² Cu starr / flexibel mit Aderendhülse	■ 41042101	1/8

Abzweigdosen / -kästen

Abox Pro

Abox Pro 160

182 x 182 x 90 mm



Abzweigkasten, mit Schutzart IP66/IP67/IP69, Nennquerschnitt 16 mm², zertifiziert durch VDE (DIN EN 60670-1/-22 (VDE 0606-1/-22)), DLG (Ammoniakbeständigkeit), DNV (Klasse: Schiffe & Offshore-Anlagen), Ausschlagmembranen, M20/M32/M40, (2 rückseitig, 10 seitlich), innenliegende Befestigungsstellen, für Installationen im industriellen Umfeld und ungeschütztem Außenbereich

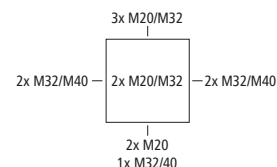

Beigefügtes Zubehör:

4 Doppelmembranstutzen IP66 M40 Dichtbereich 17 - 28 mm, Deckelverliersicherung

Beschreibung	Artikelnr.	VPE
Abox Pro 160-L NEU grau, U _i =1000V AC, ohne Klemmen	■ 41640001	1/10
Abox Pro 160-L/sw NEU schwarz, U _i =1000V AC, ohne Klemmen	■ 41600001	1/10
Abox Pro 160-16² NEU grau, U _i =690V AC, I _n =76A, mit hochliegender Schraubklemme, 5-polig - 16 mm ² , klemmbare Querschnitte pro Pol: 12 x 4 mm ² , 8 x 6 mm ² , 4 x 10 mm ² , 4 x 16 mm ² Cu starr / flexibel mit Aderendhülse	■ 41642001	1/10
Abox Pro 160-16²/sw NEU schwarz, U _i =690V AC, I _n =76A, mit hochliegender Schraubklemme, 5-polig - 16 mm ² , klemmbare Querschnitte pro Pol: 12 x 4 mm ² , 8 x 6 mm ² , 4 x 10 mm ² , 4 x 16 mm ² Cu starr / flexibel mit Aderendhülse	■ 41602001	1/10

Abox Pro 250

252 x 202 x 120 mm



Abzweigkasten, mit Schutzart IP66/IP67/IP69, Nennquerschnitt 25 mm², zertifiziert durch VDE (DIN EN 60670-1/-22 (VDE 0606-1/-22)), DLG (Ammoniakbeständigkeit), DNV (Klasse: Schiffe & Offshore-Anlagen), Ausschlagmembranen, M20/M25/M40/M50, (4 rückseitig, 10 seitlich), innenliegende Befestigungsstellen, für Installationen im industriellen Umfeld und ungeschütztem Außenbereich

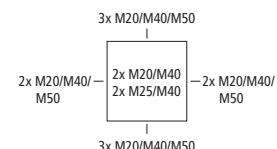

Beigefügtes Zubehör:

4 Doppelmembranstutzen IP66 M40 Dichtbereich 17 - 28 mm, Deckelverliersicherung

Beschreibung	Artikelnr.	VPE
Abox Pro 250-L NEU grau, U _i =1000V AC, ohne Klemmen	■ 42540001	1/4
Abox Pro 250-L/sw NEU schwarz, U _i =1000V AC, ohne Klemmen	■ 42500001	1/4
Abox Pro 250-25² NEU grau, U _i =690V AC, I _n =101A, mit hochliegender Schraubklemme, 5-polig - 25 mm ² , klemmbare Querschnitte pro Pol: 12 x 10 mm ² , 8 x 16 mm ² , 4 x 25 mm ² Cu starr / flexibel mit Aderendhülse	■ 42542001	1/4
Abox Pro 250-25²/sw NEU schwarz, U _i =690V AC, I _n =101A, mit hochliegender Schraubklemme, 5-polig - 25 mm ² , klemmbare Querschnitte pro Pol: 12 x 10 mm ² , 8 x 16 mm ² , 4 x 25 mm ² Cu starr / flexibel mit Aderendhülse	■ 42502001	1/4

Abzweigdosen / -kästen

Abox Pro

Abox Pro 350

252 x 252 x 120 mm



Abzweigkasten, mit Schutzart IP66/IP67/IP69, Nennquerschnitt 35 mm², zertifiziert durch VDE (DIN EN 60670-1/-22 (VDE 0606-1/-22)), DLG (Ammoniakbeständigkeit), DNV (Klasse: Schiffe & Offshore-Anlagen), Ausschlagmembranen, M20/M25/M40/M50, (4 rückseitig, 12 seitlich), innenliegende Befestigungsstellen, für Installationen im industriellen Umfeld und ungeschütztem Außenbereich

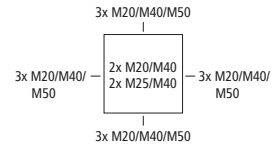

Beigefügtes Zubehör:

4 Doppelmembranstutzen IP66 M40 Dichtbereich 17 - 28 mm, Deckelverliersicherung

Beschreibung	Artikelnr.	VPE
Abox Pro 350-L NEU grau, U _j =1000V AC, ohne Klemmen	■ 43540001	1/3
Abox Pro 350-L/sw NEU schwarz, U _j =1000V AC, ohne Klemmen	■ 43500001	1/3
Abox Pro 350-35² NEU grau, U _j =690V AC, I _n =125A, mit hochliegender Schraubklemme, 5-polig - 35 mm ² , klemmbare Querschnitte pro Pol: 12 x 10 mm ² , 8 x 16 mm ² , 4 x 25 mm ² . 4 x 35 mm ² Cu starr / flexibel mit Aderendhülse	■ 43542001	1/3
Abox Pro 350-35²/sw NEU schwarz, U _j =690V AC, I _n =125A, mit hochliegender Schraubklemme, 5-polig - 35 mm ² , klemmbare Querschnitte pro Pol: 12 x 10 mm ² , 8 x 16 mm ² , 4 x 25 mm ² . 4 x 35 mm ² Cu starr / flexibel mit Aderendhülse	■ 43502001	1/3

Abox-i 700

440 x 320 x 179 mm



Abzweigkasten, mit Schutzart IP65, Nennquerschnitt 70 mm², U_j=690V AC, Ausschlagmembranen, M16/M20/M25/M32/M40/M50, (24 seitlich), innenliegende Befestigungsstellen, für Installationen im industriellen Umfeld und geschütztem Außenbereich

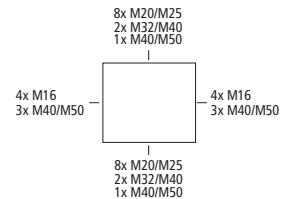

Beschreibung	Artikelnr.	VPE
Abox-i 700-70²/4 grau, mit Schraubklemme 4-polig - 70 ² (16-70 ²)	■ 49047001	1/1
Abox-i 700-70²/5 grau, mit Schraubklemme 5-polig - 70 ² (16-70 ²)	■ 49047101	1/1
Empfohlenes Zubehör:	Artikelnr.	VPE
Abox 700 KLS-70² Klemmstein 1-polig - 70 mm ²	84007001	1/20
GKE 32 Kabeleinführung Gehäusesseite 320 mm, für 2 x 75 mm Ø-Leitungen	07303201	1/4
GKE 43 Kabeleinführung Gehäusesseite 440 mm, für 3 x 75 mm Ø-Leitungen	07304301	1/4

Abzweigdosen / -kästen

Abox Pro

Abox-i 1500

440 x 320 x 179 mm



Abzweigkasten, mit Schutzart IP65, Nennquerschnitt 150 mm², U_i=690V AC, Ausschlagmembranen, M16/M20/M25/M32/M40/M50, (24 seitlich), innenliegende Befestigungsstellen, für Installationen im industriellen Umfeld und geschütztem Außenbereich

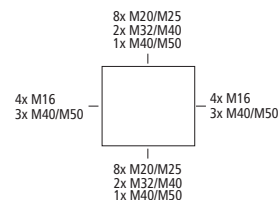

Beschreibung	Artikelnr.	VPE
Abox-i 1500-150²/4 grau, mit Spezial-Schraubklemme für Leitereinführung von oben, 4-polig - 150 ² (16 bis 150 mm ² , CU/AL)	49048501	1/1
Abox-i 1500-150²/5 grau, mit Spezial-Schraubklemme für Leitereinführung von oben, 5-polig - 150 ² (16 bis 150 mm ² , CU/AL)	49048601	1/1
Empfohlenes Zubehör:	Artikelnr.	VPE
AKL 125 Anschlussklemme 250 A, für CU-Leiter 1x (35-150)re/rm/se/sm, 2x (16-70)re/rm/se/sm, für AL-Leiter 1x (35-150)re/se, 1x (50-120)sm, 2x (16-70)re/se, 2x (35-50)sm	07612501	1/12
GKE 32 Kabeleinführung Gehäusesseite 320 mm, für 2 x 75 mm Ø-Leitungen	07303201	1/4
GKE 43 Kabeleinführung Gehäusesseite 440 mm, für 3 x 75 mm Ø-Leitungen	07304301	1/4
GTi 1-g Leergehäuse mit grauem Deckel	01040101	1/1
GFL 20 Flansch	07220001	1/20
GZE 3 Zugentlastung Gehäusesseite 320 mm, für 1 x 75 mm Leitung	07300301	1/10
GFG 3 Flanschsteg Gehäusesseite 320 mm, mit Dichtung	07280301	1/20
GAB-ES Außenbefestigungslasche V2A, Set = 4 Stück	07030001	1/60

Abzweigdosen / -kästen

Abox Pro

Abox-i 1500 DK

440 x 320 x 179 mm



Abzweigkasten, mit Schutzart IP65, Nennquerschnitt 150 mm², U_i=690V AC, Ausschlagmembranen, M16/M20/M25/M32/M40/M50, (24 seitlich), innenliegende Befestigungsstellen, für Installationen im industriellen Umfeld und geschütztem Außenbereich

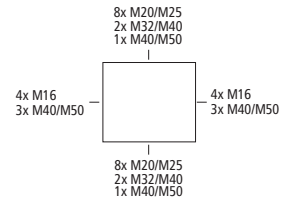

Beschreibung	Artikelnr.	VPE
Abox-i 1500 DK-150²/4 grau, mit Reihenklemme 4-polig - 150 ² (50 bis 150 mm ²)	■ 49058501	1/1
Abox-i 1500 DK-150²/5 grau, mit Reihenklemme 5-polig - 150 ² (50 bis 150 mm ²)	■ 49058601	1/1
Empfohlenes Zubehör:	Artikelnr.	VPE
URS RK1-150mm² Anschlussklemme Umrüstsatz auf 5 Pole 1-polig	67065001	1/25
GKE 32 Kabeleinführung Gehäusesseite 320 mm, für 2 x 75 mm Ø-Leitungen	07303201	1/4
GKE 43 Kabeleinführung Gehäusesseite 440 mm, für 3 x 75 mm Ø-Leitungen	07304301	1/4
GTi 1-g Leergehäuse mit grauem Deckel	01040101	1/1
GFL 20 Flansch	07220001	1/20
GZE 3 Zugentlastung Gehäusesseite 320 mm, für 1 x 75 mm Leitung	07300301	1/10
GFG 3 Flanschsteg Gehäusesseite 320 mm, mit Dichtung	07280301	1/20
GAB-ES Außenbefestigungslasche V2A, Set = 4 Stück	07030001	1/60

Abzweigdosen / -kästen

Abox Pro

Abox-i 2400

640 x 320 x 179 mm



Abzweigkasten, mit Schutzart IP65, Nennquerschnitt 240 mm², U_i=690V AC, Ausschlagmembranen, M16/M40/M50, (30 seitlich), innenliegende Befestigungsstellen, für Installationen im industriellen Umfeld und geschütztem Außenbereich

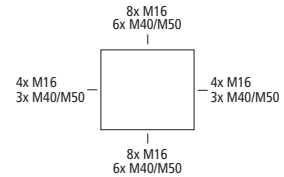

Beschreibung	Artikelnr.	VPE
Abox-i 2400-240²/4 grau, mit Spezial-Schraubklemme für Leitereinführung von oben, 4-polig - 240 ² (25 bis 240 mm ² , CU/AL)	■ 49049401	1/1
Abox-i 2400 240²/5 grau, mit Spezial-Schraubklemme für Leitereinführung von oben, 5-polig - 240 ² (25 bis 240 mm ² , CU/AL)	■ 49049101	1/1
Empfohlenes Zubehör:	Artikelnr.	VPE
AKL 140 Anschlussklemme 400 A, für CU-Leiter 1x (50-240)re/rm/se/sm, 2x (25-120)re/rm/se/sm, für AL-Leiter 1x (50-240)re/se, 1x (95-195)sm, 2x (25-120)re/se, 2x (50-95)sm, für lam. Flachkupfer 16x10 mm	07614001	1/1
GKE 32 Kabeleinführung Gehäusesseite 320 mm, für 2 x 75 mm Ø-Leitungen	07303201	1/4
GTi 1-g Leergehäuse mit grauem Deckel	01040101	1/1
GFL 20 Flansch	07220001	1/20
GZE 3 Zugentlastung Gehäusesseite 320 mm, für 1 x 75 mm Leitung	07300301	1/10
GFG 3 Flanschsteg Gehäusesseite 320 mm, mit Dichtung	07280301	1/20
GAB-ES Außenbefestigungslasche V2A, Set = 4 Stück	07030001	1/60

Abzweigdosen / -kästen

Abox Pro

Abox-i 2400 DK

640 x 320 x 179 mm



Abzweigkasten, mit Schutzart IP65, Nennquerschnitt 240 mm², U_j=690V AC, Ausschlagmembranen, M16/M40/M50, (30 seitlich), innenliegende Befestigungsstellen, für Installationen im industriellen Umfeld und geschütztem Außenbereich

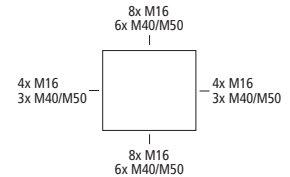

Beschreibung	Artikelnr.	VPE
Abox-i 2400 DK-240²/4 grau, mit Reihenklemme 4-polig - 240 ² (70 bis 240 mm ²)	■ 49059401	1/1
Abox-i 2400 DK-240²/5 grau, mit Reihenklemme 5-polig - 240 ² (70 bis 240 mm ²)	■ 49059101	1/1
Empfohlenes Zubehör:	Artikelnr.	VPE
URS RK1-240mm² Anschlussklemme Umrüstsatz auf 5 Pole 1-polig	67074001	1/25
GKE 32 Kabeleinführung Gehäuseseite 320 mm, für 2 x 75 mm Ø-Leitungen	07303201	1/4
GTi 1-g Leergehäuse mit grauem Deckel	01040101	1/1
GFL 20 Flansch	07220001	1/20
GZE 3 Zugentlastung Gehäuseseite 320 mm, für 1 x 75 mm Leitung	07300301	1/10
GFG 3 Flanschsteg Gehäuseseite 320 mm, mit Dichtung	07280301	1/20
GAB-ES Außenbefestigungslasche V2A, Set = 4 Stück	07030001	1/60

Abzweigdosen / -kästen

Abox SL



Für die Installation im Innenbereich und geschütztem Außenbereich mit schraubenlosen Klemmen bis 16 mm²

- Die Abox SL kombiniert die Verdrahtungsphilosophie der Abox-Serie mit der schraubenlosen Klemmtechnik.
- Verfügbar in 2 Versionen:
 - besonders kompakt als **SLK** bis max. 6²
 - für große Querschnitte als **SL** bis max. 16²
- Lieferung inkl. Klemmenhalter
- Übersichtlichkeit für Wartung und Fehlersuche
- Hochliegende Klemmen bei den Typen 4² und 6² ermöglichen die Nutzung aller Leitungseinführungen und bieten viel Komfort beim Verdrahten
- Schraubenlose Verbindungsklemmen WAGO 221, einsetzbar für starre oder flexible Leitungen, ein- und feindrähtig
- Schraubenlose Verbindungsklemmen WAGO TOPJOB® S-Reihenklemmen für den platzsparenden Einsatz auf Normschienen NS 35



NEU!

Abzweigdosens / -kästen

Abox SL

Abox SLK 2,5² 87 x 87 x 52 mm



IP66 2,5² IK07 450V AC 450V DC D'E DLG halogenfrei

Abzweigkasten, mit Schutzart IP66, Nennquerschnitt 2,5 mm², U_i=450V AC, zertifiziert durch VDE (DIN EN 60670-1/-22 (VDE 0606-1/-22)), DLG (Ammoniakbeständigkeit), selbstdichtende, weiche Einführungsmembranen, M16/M20, Dichtbereich 4 - 16 mm, (1 rückseitig, 8 seitlich), innenliegende Befestigungsstellen, mit schraubenlosen Klemmen, für Standardinstallationen im Innenbereich und geschütztem Außenbereich

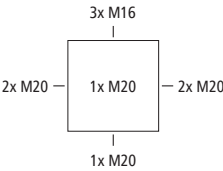

Beschreibung	Artikelnr.	VPE
Abox SLK-2,5² NEU grau, I _n =24A, mit 3 bodenfixierten, schraubenlosen 3-Leiter-Klemmen Wago 221-413 - 2,5 mm ² , klemmbare Querschnitte pro Pol: 3 x 0,2 bis 2,5 mm ² starr Cu und 3 x 0,14 bis 2,5 mm ² flexibel Cu	80247001	1/60

Abox SLK 4² 102 x 102 x 57 mm



IP66 4² IK07 450V AC 450V DC D'E DLG halogenfrei

Abzweigkasten, mit Schutzart IP66, Nennquerschnitt 4 mm², U_i=450V AC, zertifiziert durch VDE (DIN EN 60670-1/-22 (VDE 0606-1/-22)), DLG (Ammoniakbeständigkeit), selbstdichtende, weiche Einführungsmembranen, M20/M25, Dichtbereich 4 - 21 mm, (1 rückseitig, 10 seitlich), innenliegende Befestigungsstellen, mit schraubenlosen Klemmen, für Standardinstallationen im Innenbereich und geschütztem Außenbereich

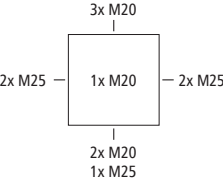

Beschreibung	Artikelnr.	VPE
Abox SLK-4² NEU grau, I _n =32A, mit 5 bodenfixierten, schraubenlosen 3-Leiter-Klemmen Wago 221-413 - 4 mm ² , klemmbare Querschnitte pro Pol: 3 x 0,2 bis 4 mm ² starr Cu und 3 x 0,14 bis 4 mm ² flexibel Cu	80447001	1/60

Abox SL 4² 127 x 127 x 70 mm



IP66 4² IK07 450V AC 450V DC D'E DLG halogenfrei

Abzweigkasten, mit Schutzart IP66, Nennquerschnitt 4 mm², U_i=450V AC, zertifiziert durch VDE (DIN EN 60670-1/-22 (VDE 0606-1/-22)), DLG (Ammoniakbeständigkeit), selbstdichtende, weiche Einführungsmembranen, M20/M25/M32, Dichtbereich 4 - 28 mm, (2 rückseitig, 8 seitlich), innenliegende Befestigungsstellen, mit schraubenlosen Klemmen, für Standardinstallationen im Innenbereich und geschütztem Außenbereich

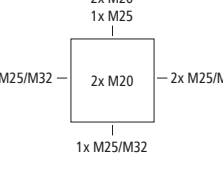

Beschreibung	Artikelnr.	VPE
Abox SL-4² NEU grau, I _n =32A, mit 5 hochliegenden, schraubenlosen 3-Leiter-Klemmen Wago 221-413 - 4 mm ² , klemmbare Querschnitte pro Pol: 3 x 0,2 bis 4 mm ² starr Cu und 3 x 0,14 bis 4 mm ² flexibel Cu	80444001	1/20

Abzweigdosen / -kästen

Abox SL

Abox SLK 6²

152 x 152 x 80 mm



Abzweigkasten, mit Schutzart IP66, Nennquerschnitt 6 mm², U_i=450V AC, zertifiziert durch VDE (DIN EN 60670-1/-22 (VDE 0606-1/-22)), DLG (Ammoniakbeständigkeit), selbstdichtende, weiche Einführungsmembranen, M20/M25/M32, Dichtbereich 8 - 28 mm, (2 rückseitig, 10 seitlich), innenliegende Befestigungsstellen, mit schraubenlosen Klemmen, für Standardinstallationen im Innenbereich und geschütztem Außenbereich

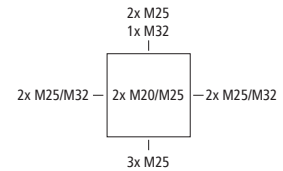

Beschreibung

Abox SLK-6² NEU

grau, I_n=41A, mit 5 hochliegenden, schraubenlosen 3-Leiter-Klemmen Typ Wago 221-613 - 6 mm², klemmbare Querschnitte pro Pol: 3 x 0,2 bis 6 mm² starr/ flexibel Cu

Artikelnr.

80647001

VPE

1/20

Abox SL 6²

152 x 152 x 80 mm



Abzweigkasten, mit Schutzart IP66, Nennquerschnitt 6 mm², U_i=690V AC, zertifiziert durch VDE (DIN EN 60670-1/-22 (VDE 0606-1/-22)), DLG (Ammoniakbeständigkeit), selbstdichtende, weiche Einführungsmembranen, M20/M25/M32, Dichtbereich 8 - 28 mm, (2 rückseitig, 10 seitlich), innenliegende Befestigungsstellen, mit schraubenlosen Klemmen, für Standardinstallationen im Innenbereich und geschütztem Außenbereich

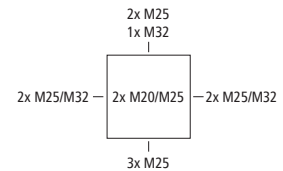

Beschreibung

Abox SL-6² NEU

grau, I_n=41A, mit hochliegender, schraubenloser Klemme Wago 2006-1201, 5-polig, max. Nennquerschnitt nach DIN EN 60998: 6 mm², klemmbare Querschnitte pro Pol: 4 x 0,5 bis 10 mm² starr/ flexibel Cu

Artikelnr.

80644001

VPE

1/20

Abox SL 10²

182 x 182 x 90 mm



Abzweigkasten, mit Schutzart IP55/IP66, Nennquerschnitt 10 mm², U_i=690V AC, zertifiziert durch VDE (DIN EN 60670-1/-22 (VDE 0606-1/-22)), DLG (Ammoniakbeständigkeit), Ausschlagmembranen, M20/M32/M40, (2 rückseitig, 10 seitlich), innenliegende Befestigungsstellen, mit schraubenlosen Klemmen, für Standardinstallationen im Innenbereich und geschütztem Außenbereich

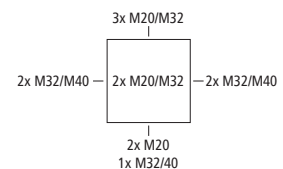

Beigefügtes Zubehör:

4 Anbaustutzen IP55 M40 Dichtbereich 17 - 30 mm,
1 Verschlussstopfen IP55 M40, Deckelverliersicherung

Beschreibung

Abox SL-10² NEU

grau, I_n=57A, mit hochliegender schraubenloser Klemme Wago 2010-1201, 5-polig, max. Nennquerschnitt nach DIN EN 60998: 10 mm², klemmbare Querschnitte pro Pol: 4 x 0,5 bis 16 mm² starr/ flexibel Cu

Artikelnr.

81044001

VPE

1/10

Abzweigdosen / -kästen

Abox SL

Abox SL 16²

252 x 202 x 120 mm



Abzweigkasten, mit Schutzart IP55/IP66, Nennquerschnitt 16 mm², U_i=690V AC, zertifiziert durch VDE (DIN EN 60670-1/-22 (VDE 0606-1/-22)), DLG (Ammoniakbeständigkeit), Ausschlagmembranen, M20/M25/M32/M40/M50, (4 rückseitig, 10 seitlich), innenliegende Befestigungsstellen, mit schraubenlosen Klemmen, für Standardinstallationen im Innenbereich und geschütztem Außenbereich

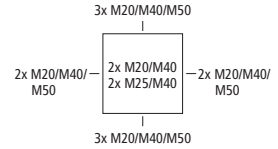

Beigefügtes Zubehör:

- 4 Anbaustutzen IP55 M40 Dichtbereich 17 - 30 mm,
- 1 Verschlussstopfen IP55 M40, Deckelverliersicherung

Beschreibung	Artikelnr.	VPE
Abox SL-16² NEU grau, I _n =76A, mit hochliegender, schraubenloser Klemme Wago 2016-1201, 5-polig, max. Nennquerschnitt nach DIN EN 60998:16 mm ² , klemmbare Querschnitte pro Pol: 4 x 0,5 bis 16 mm ² , starr Cu, 4 x 0,5 bis 25 mm ² flexibel Cu	81644001	1/4

Abzweigdosen / -kästen

Abox Pro SL



Für die Installation im industriellen Umfeld und ungeschütztem Außenbereich mit schraubenlosen Klemmen bis 16 mm²

- **Für den Einsatz in extremen Installationsumgebungen**
 - 100% Outdoorfähig
 - Hohe IP- und IK-Schutzart
 - Hohe Glühdrahtfestigkeit
 - Sicherheitsreserven bei Einsatz in extremen Installationsumgebungen (Hitze, Temperatur, Sonne)
 - Zulassen für die Verwendung auf Schiffen (DNV Approbation)
- **Installation bei erhöhten Anforderungen an die Vibrations- und Schocksicherheit**
 - Schnellmontage durch schraubenlose Klemmtechnik
 - Schraubenlose Verbindungsklemmen WAGO 221, einsetzbar für starre oder flexible Leitungen, ein- und feindrätig
- Schraubenlose Verbindungsklemmen WAGO TOPJOB® S-Reihenklemmen für den platzsparenden Einsatz auf Normschienen NS 35

IP66
IP67
IP69

16²

IK09



690V
AC

690V
DC



NEU!

Abzweigdosen / -kästen

Abox Pro SL

Abox Pro SLK 2,5²

92 x 92 x 60 mm



Abzweigkasten, mit Schutzart IP66/IP67/IP69, Nennquerschnitt 2,5 mm², U_i=450V AC, zertifiziert durch VDE (DIN EN 60670-1/-22 (VDE 0606-1/-22)), DLG (Ammoniakbeständigkeit), DNV (Klasse: Schiffe & Offshore-Anlagen), Ausschlagmembranen, M16/M20, (1 rückseitig, 7 seitlich), innenliegende Befestigungsstellen, mit schraubenlosen Klemmen für Installationen im industriellen Umfeld und ungeschütztem Außenbereich

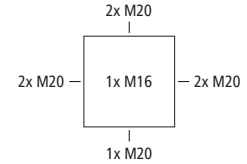

Beigefügtes Zubehör:

4 Doppelmembranstutzen IP66 M20 Dichtbereich 7 - 13 mm, Deckelverliersicherung

Beschreibung	Artikelnr.	VPE
Abox Pro SLK-2,5² NEU grau, I _n =24A, mit 3 bodenfixierten, schraubenlosen 3-Leiter-Klemmen Wago 221-413 - 2,5 mm ² , klemmbare Querschnitte pro Pol: 3 x 0,2 bis 2,5 mm ² starr Cu und 3 x 0,14 bis 2,5 mm ² flexibel Cu	40247001	1/60

Abox Pro SLK 4²

102 x 102 x 70 mm



Abzweigkasten, mit Schutzart IP66/IP67/IP69, Nennquerschnitt 4 mm², U_i=450V AC, zertifiziert durch VDE (DIN EN 60670-1/-22 (VDE 0606-1/-22)), DLG (Ammoniakbeständigkeit), DNV (Klasse: Schiffe & Offshore-Anlagen), Ausschlagmembranen, M16/M20/M25, (1 rückseitig, 7 seitlich), innenliegende Befestigungsstellen, mit schraubenlosen Klemmen für Installationen im industriellen Umfeld und ungeschütztem Außenbereich

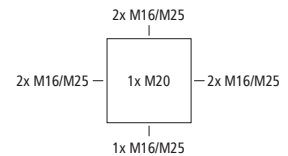

Beigefügtes Zubehör:

4 Doppelmembranstutzen IP66 M25 Dichtbereich 9 - 17 mm, Deckelverliersicherung

Beschreibung	Artikelnr.	VPE
Abox Pro SLK-4² NEU grau, I _n =32A, mit 5 bodenfixierten, schraubenlosen 3-Leiter-Klemmen Wago 221-413 - 4 mm ² , klemmbare Querschnitte pro Pol: 3 x 0,2 bis 4 mm ² starr Cu und 3 x 0,14 bis 4 mm ² flexibel Cu	40447001	1/36

Abzweigdosen / -kästen

Abox Pro SL

Abox Pro SL 4²

127 x 127 x 75 mm



Abzweigkasten, mit Schutzart IP66/IP67/IP69, Nennquerschnitt 4 mm², U_j=450V AC, zertifiziert durch VDE (DIN EN 60670-1/-22 (VDE 0606-1/-22)), DLG (Ammoniakbeständigkeit), DNV (Klasse: Schiffe & Offshore-Anlagen), Ausschlagmembranen, M20/M32, (1 rückseitig, 7 seitlich), innenliegende Befestigungsstellen, mit schraubenlosen Klemmen für Installationen im industriellen Umfeld und ungeschütztem Außenbereich

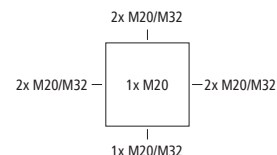

Beigefügtes Zubehör:

4 Doppelmembranstutzen IP66 M32 Dichtbereich 13 - 21 mm, Deckelverliersicherung

Beschreibung

Abox Pro SL-4² **NEU**

grau, I_n=32A, mit 5 hochliegenden, schraubenlosen 3-Leiter-Klemmen Wago 221-413, max. Nennquerschnitt nach DIN EN 60998: 4 mm², klemmbare Querschnitte pro Pol: 3 x 0,2 bis 4 mm² starr Cu und 3 x 0,14 bis 4 mm² flexibel Cu

Artikelnr.

40444001

VPE

1/20

Abox Pro SLK 6²

152 x 152 x 85 mm



Abzweigkasten, mit Schutzart IP66/IP67/IP69, Nennquerschnitt 6 mm², U_j=450V AC, zertifiziert durch VDE (DIN EN 60670-1/-22 (VDE 0606-1/-22)), DLG (Ammoniakbeständigkeit), DNV (Klasse: Schiffe & Offshore-Anlagen), Ausschlagmembranen, M20/M25/M32, (2 rückseitig, 10 seitlich), innenliegende Befestigungsstellen, mit schraubenlosen Klemmen für Installationen im industriellen Umfeld und ungeschütztem Außenbereich

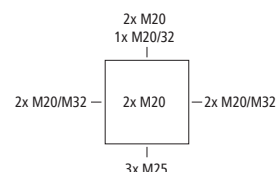

Beigefügtes Zubehör:

4 Doppelmembranstutzen IP66 M32 Dichtbereich 13 - 21 mm, Deckelverliersicherung

Beschreibung

Abox Pro SLK-6² **NEU**

grau, I_n=41A, mit 5 hochliegenden, schraubenlosen 3-Leiter-Klemmen Typ Wago 221-613 - 6 mm², klemmbare Querschnitte pro Pol: 3 x 0,2 bis 6 mm² starr/ flexibel Cu

Artikelnr.

40647001

VPE

1/12

Abzweigdosen / -kästen

Abox Pro SL

Abox Pro SL 6²

152 x 152 x 85 mm



Abzweigkasten, mit Schutzart IP66/IP67/IP69, Nennquerschnitt 6 mm², U_i=690V AC, zertifiziert durch VDE (DIN EN 60670-1/-22 (VDE 0606-1/-22)), DLG (Ammoniakbeständigkeit), DNV (Klasse: Schiffe & Offshore-Anlagen), Ausschlagmembranen, M20/M25/M32, (2 rückseitig, 10 seitlich), innenliegende Befestigungsstellen, mit schraubenlosen Klemmen für Installationen im industriellen Umfeld und ungeschütztem Außenbereich

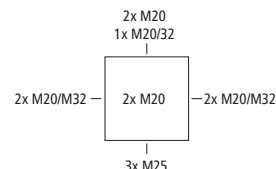

Beigefügtes Zubehör:

4 Doppelmembranstützen IP66 M32 Dichtbereich 13 - 21 mm, Deckelverliersicherung

Beschreibung

Abox Pro SL-6² **NEU**

grau, I_n=41A, mit hochliegender, schraubenloser Klemme Wago 2006-1201, 5-polig, max. Nennquerschnitt nach DIN EN 60998: 6 mm², klemmbare Querschnitte pro Pol: 4 x 0,5 bis 10 mm² starr/ flexibel Cu

Artikelnr.	VPE
40644001	1/10

Abox Pro SL 10²

182 x 182 x 90 mm



Abzweigkasten, mit Schutzart IP66/IP67/IP69, Nennquerschnitt 10 mm², U_i=690V AC, zertifiziert durch VDE (DIN EN 60670-1/-22 (VDE 0606-1/-22)), DLG (Ammoniakbeständigkeit), DNV (Klasse: Schiffe & Offshore-Anlagen), Ausschlagmembranen, M20/M32/M40, (2 rückseitig, 10 seitlich), innenliegende Befestigungsstellen, mit schraubenlosen Klemmen für Installationen im industriellen Umfeld und ungeschütztem Außenbereich

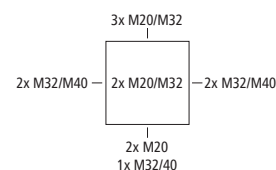

Beigefügtes Zubehör:

4 Doppelmembranstützen IP66 M40 Dichtbereich 17 - 28 mm, Deckelverliersicherung

Beschreibung

Abox Pro SL-10² **NEU**

grau, I_n=57A, mit hochliegender schraubenloser Klemme Wago 2010-1201, 5-polig, max. Nennquerschnitt nach DIN EN 60998: 10 mm², klemmbare Querschnitte pro Pol: 4 x 0,5 bis 16 mm² starr/ flexibel Cu

Artikelnr.	VPE
41044001	1/10

Abzweigdosen / -kästen

Abox Pro SL

Abox Pro SL 16²

252 x 202 x 120 mm



Abzweigkasten, mit Schutzart IP66/IP67/IP69, Nennquerschnitt 16 mm², U_i=690V AC, zertifiziert durch VDE (DIN EN 60670-1/-22 (VDE 0606-1/-22)), DLG (Ammoniakbeständigkeit), DNV (Klasse: Schiffe & Offshore-Anlagen), Ausschlagmembranen, M20/M25/M40/M50, (4 rückseitig, 10 seitlich), innenliegende Befestigungsstellen, mit schraubenlosen Klemmen für Installationen im industriellen Umfeld und ungeschütztem Außenbereich

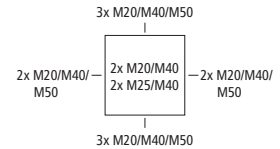

Beigefügtes Zubehör:

4 Doppelmembranstützen IP66 M40 Dichtbereich 17 - 28 mm, Deckelverliersicherung

Beschreibung	Artikelnr.	VPE
Abox Pro SL-16² NEU grau, I _n =76A, mit hochliegender, schraubenloser Klemme Wago 2016-1201, 5-polig, max. Nennquerschnitt nach DIN EN 60998: 16 mm ² , klemmbare Querschnitte pro Pol: 4 x 0,5 bis 16 mm ² , starr Cu, 4 x 0,5 bis 25 mm ² flexibel Cu	■ 41644001	1/4

Abzweigdosen / -kästen

Abox Pro XT SLK | Abox Pro XT SL | Abox Pro XT



Für die Installation im Erdreich und in Überflutungsgebieten
mit schraubenlosen Klemmen und Schraubklemmen

- Prüfung nach DIN EN 60 529, IP 68, 168 h bis 15 Meter Wassertiefe
- IP 68-Lösung als Komplettsset
- Prüfung nach DIN VDE 60670-22-100
- Nachinstallation ohne Aufwand, da das Gießharz leicht wieder zu entfernen ist

- Verfügbar in 3 Varianten bis max. 10²:
 - in kompakter Bauform XT SLK (2,5², 4²)
 - mit hochgesetzten Klemmen XT SL (4², 6²)
 - Schraubklemmen XT (6², 10²)
- Sauberes Ausgießen der Dose durch Mischbeutel und Trichter

Anwendungen & Einsatz

- Anwendungsbereiche:
- Überschwemmungsgebiete
- Erdreich ohne Verkehrslasten
- Bereiche mit Gefährdung durch stehendes Wasser
- Pumpenschächte
- Wasserwerke
- Waschanlagen
- Tunnel
- Hafenanlagen



NEU!

Abzweigdosen / -kästen

Abox Pro XT SLK | Abox Pro XT SL

Abox Pro XT SLK 2,5²

92 x 92 x 60 mm



Abzweigkasten, mit Schutzart IP68, Nennquerschnitt 2,5 mm², U_i=450V AC, zertifiziert durch VDE (DIN EN 60670-1/-22 (VDE 0606-1/-22) & DIN VDE V 0606-22-100), Ausschlagmembranen, M16/M20, (1 rückseitig, 7 seitlich), innenliegende Befestigungsstellen, mit schraubenlosen Klemmen zum Vergießen, zur Montage in Überschwemmungsgebieten und im Erdreich ohne Verkehrslasten, für Installationen im industriellen Umfeld und ungeschütztem Außenbereich

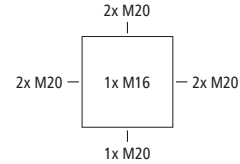

Beigefügtes Zubehör:

4 Doppelmembranstützen IP66 M20 Dichtbereich 7 - 13 mm, 2 Verschlussstopfen M20, 1 Anbaustützen M20, Deckelverliersicherung, 1 Gießharzbeutel GHB Pro 1 mit Einfülltrichter und Einweghandschuhen

Beschreibung

Abox Pro XT SLK-2,5² **NEU**

grau, I_n=24A, mit 3 bodenfixierten, schraubenlosen 3-Leiter-Klemmen Wago 221-413 - 2,5 mm², klemmbare Querschnitte pro Pol: 3 x 0,2 bis 2,5 mm² starr Cu und 3 x 0,14 bis 2,5 mm² flexibel Cu

Artikelnr.

40246001

VPE

1/1

Abox Pro XT SLK 4²

102 x 102 x 70 mm



Abzweigkasten, mit Schutzart IP68, Nennquerschnitt 4 mm², U_i=450V AC, zertifiziert durch VDE (DIN EN 60670-1/-22 (VDE 0606-1/-22) & DIN VDE V 0606-22-100), Ausschlagmembranen, M16/M20/M25, (1 rückseitig, 7 seitlich), innenliegende Befestigungsstellen, mit schraubenlosen Klemmen zum Vergießen, zur Montage in Überschwemmungsgebieten und im Erdreich ohne Verkehrslasten, für Installationen im industriellen Umfeld und ungeschütztem Außenbereich

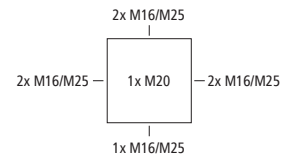

Beigefügtes Zubehör:

4 Doppelmembranstützen IP66 M25 Dichtbereich 9 - 17 mm, 2 Verschlussstopfen M25, 1 Anbaustützen M25, Deckelverliersicherung, 1 Gießharzbeutel GHB Pro 2 mit Einfülltrichter und Einweghandschuhen

Beschreibung

Abox Pro XT SLK-4² **NEU**

grau, I_n=32A, mit 5 bodenfixierten, schraubenlosen 3-Leiter-Klemmen Wago 221-413 - 4 mm², klemmbare Querschnitte pro Pol: 3 x 0,2 bis 4 mm² starr Cu und 3 x 0,14 bis 4 mm² flexibel Cu

Artikelnr.

40446001

VPE

1/1

Abzweigdosen / -kästen

Abox Pro XT SLK | Abox Pro XT SL

Abox Pro XT SL 4² 127 x 127 x 75 mm



IP68
4²
IK09
450V AC
450V DC
VDE
halogenfrei

Abzweigkasten, mit Schutzart IP68, Nennquerschnitt 4 mm², U_i=450V AC, zertifiziert durch VDE (DIN EN 60670-1/-22 (VDE 0606-1/-22) & DIN VDE V 0606-22-100), Ausschlagmembranen, M20/M32, (1 rückseitig, 7 seitlich), innenliegende Befestigungsstellen, mit schraubenlosen Klemmen zum Vergießen, zur Montage in Überschwemmungsgebieten und im Erdreich ohne Verkehrslasten, für Installationen im industriellen Umfeld und ungeschütztem Außenbereich

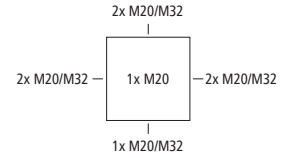

Beigefügtes Zubehör:

4 Doppelmembranstützen IP66 M32 Dichtbereich 13 - 21 mm, 2 Verschlussstopfen M20, 1 Anbaustutzen M20, Deckelverliersicherung, 1 Gießharzbeutel GHB Pro 3 mit Einfülltrichter und Einweghandschuhen

Beschreibung	Artikelnr.	VPE
Abox Pro XT SL-4² NEU grau, I _n =32A, mit 5 hochliegenden, schraubenlosen 3-Leiter-Klemmen Wago 221-413 - 4 mm ² , klemmbare Querschnitte pro Pol: 3 x 0,2 bis 4 mm ² starr Cu und 3 x 0,14 bis 4 mm ² flexibel Cu	40546001	1/1

Abox Pro XT SL 6² 152 x 152 x 85 mm



IP68
6²
IK09
450V AC
450V DC
VDE
halogenfrei

Abzweigkasten, mit Schutzart IP68, Nennquerschnitt 6 mm², U_i=450V AC, zertifiziert durch VDE (DIN EN 60670-1/-22 (VDE 0606-1/-22) & DIN VDE V 0606-22-100), Ausschlagmembranen, M20/M25/M32, (2 rückseitig, 10 seitlich), innenliegende Befestigungsstellen, mit schraubenlosen Klemmen zum Vergießen, zur Montage in Überschwemmungsgebieten und im Erdreich ohne Verkehrslasten, für Installationen im industriellen Umfeld und ungeschütztem Außenbereich

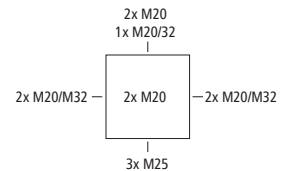

Beigefügtes Zubehör:

4 Doppelmembranstützen IP66 M32 Dichtbereich 13 - 21 mm, 2 Verschlussstopfen M20, 1 Anbaustutzen M20, Deckelverliersicherung, 1 Gießharzbeutel GHB Pro 4 mit Einfülltrichter und Einweghandschuhen

Beschreibung	Artikelnr.	VPE
Abox Pro XT SL-6² NEU grau, I _n =41A, mit 5 hochliegenden, schraubenlosen 3-Leiter-Klemmen Typ Wago 221-613 - 6 mm ² , klemmbare Querschnitte pro Pol: 3 x 0,2 bis 6 mm ² starr/ flexibel Cu	40646001	1/1

Abzweigdosen / -kästen

Abox Pro XT

Abox Pro XT 6²

127 x 127 x 75 mm



Abzweigkasten, mit Schutzart IP68, Nennquerschnitt 6 mm², U_i=690V AC, zertifiziert durch VDE (DIN EN 60670-1/-22 (VDE 0606-1/-22) & DIN VDE V 0606-22-100), Ausschlagmembranen, M20/M32, (1 rückseitig, 7 seitlich), innenliegende Befestigungsstellen, mit Schraubklemmen zum Vergießen, zur Montage in Überschwemmungsgebieten und im Erdreich ohne Verkehrslasten für Installationen im industriellen Umfeld und ungeschütztem Außenbereich

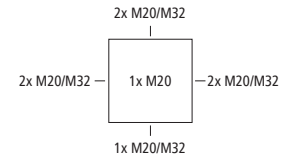

Beigefügtes Zubehör:

4 Doppelmembranstutzen IP66 M32 Dichtbereich 13 - 21 mm, 2 Verschlussstopfen M20, 1 Anbaustutzen M20, Deckelverliersicherung, 1 Gießharzbeutel GHB Pro 3 mit Einfülltrichter und Einweghandschuhen

Beschreibung

Abox Pro XT-6² **NEU**

grau, I_n=41A, mit hochliegender Schraubklemme, 5-polig - 6 mm², klemmbare Querschnitte pro Pol: 4 x 1,5 mm², 4 x 2,5 mm², 4 x 4 mm², 4 x 6 mm² Cu starr / flexibel mit Aderendhülse

Artikelnr.

40645001

VPE

1/1

Abox Pro XT 10²

152 x 152 x 85 mm



Abzweigkasten, mit Schutzart IP68, Nennquerschnitt 10 mm², U_i=690V AC, zertifiziert durch VDE (DIN EN 60670-1/-22 (VDE 0606-1/-22) & DIN VDE V 0606-22-100), Ausschlagmembranen, M20/M25/M32, (2 rückseitig, 10 seitlich), innenliegende Befestigungsstellen, mit Schraubklemmen zum Vergießen, zur Montage in Überschwemmungsgebieten und im Erdreich ohne Verkehrslasten für Installationen im industriellen Umfeld und ungeschütztem Außenbereich

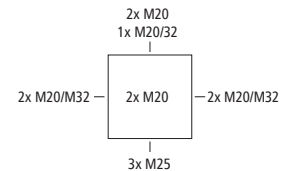

Beigefügtes Zubehör:

4 Doppelmembranstutzen IP66 M32 Dichtbereich 13 - 21 mm, 2 Verschlussstopfen M20, 1 Anbaustutzen M20, Deckelverliersicherung, 1 Gießharzbeutel GHB Pro 4 mit Einfülltrichter und Einweghandschuhen

Beschreibung

Abox Pro XT-10² **NEU**

grau, I_n=57A, mit hochliegender Schraubklemme, 5-polig - 10², klemmbare Querschnitte pro Pol: 4 x 2,5 mm², 4 x 4 mm², 4 x 6 mm², 4 x 10 mm² Cu starr / flexibel mit Aderendhülse

Artikelnr.

41045001

VPE

1/1

Abzweigdosen / -kästen

Zubehör Abox | Abox Pro ab 2024

Abox / Abox Pro Klemmen

Verbindungsklemme nach DIN EN 60998 (VDE 0613), $U_i=690V$. Für die Montage in Abzweigkästen Abox / Abox Pro ab 2024.



Beschreibung	Artikelnr.	VPE
Abox 025/040 KLS-2,5²/4² NEU Schraubklemme für Abox/Abox Pro 025 und Abox/Abox Pro 040, 5-polig - 4 mm ² , $I_n=41$ A, klemmbare Querschnitte pro Pol: 4 x 1,5 mm ² , 4 x 2,5 mm ² , 4 x 4 mm ² , Cu starr	89640401	1/160
Abox 060 KLS-6² NEU Schraubklemme für Abox/Abox Pro 060, 5-polig - 6 mm ² , $I_n=41$ A, klemmbare Querschnitte pro Pol: 4 x 1,5 mm ² , 4 x 2,5 mm ² , 4 x 4 mm ² , 4 x 6 mm ² Cu starr / flexibel mit Aderendhülse	89640601	1/50
Abox 100 KLS-10² NEU hochliegende Schraubklemme für Abox/Abox Pro 100, 5-polig - 10 ² , $I_n=57$ A, klemmbare Querschnitte pro Pol: 4 x 2,5 mm ² , 4 x 4 mm ² , 4 x 6 mm ² , 4 x 10 mm ² Cu starr / flexibel mit Aderendhülse	89641001	1/60
Abox 160 KLS-16² NEU hochliegende Schraubklemme für Abox/Abox Pro 160, 5-polig - 16 mm ² , $I_n=101$ A, klemmbare Querschnitte pro Pol: 12 x 4 mm ² , 8 x 6 mm ² , 4 x 10 mm ² , 4 x 16 mm ² , 4 x 25 mm ² Cu starr / flexibel mit Aderendhülse	89641601	1/25
Abox 250/350 KLS-25²/35² NEU hochliegende Schraubklemme für Abox/Abox Pro 250/350, 5-polig - 35 mm ² , $I_n=125$ A, klemmbare Querschnitte pro Pol: 12 x 10 mm ² , 8 x 16 mm ² , 4 x 25 mm ² , 4 x 35 mm ² Cu starr / flexibel mit Aderendhülse	89643501	1/30

Abox / Abox Pro Klemmenhalter

Klemmenhalter inkl. Befestigungsmaterial zur Montage von Wago Installations- und Reihenklemmen in Abox /Abox Pro-Abzweigkästen ab 2024



Beschreibung	Artikelnr.	VPE
Abox 025/040 KH 2273 2,5² NEU zur lagefixierten Montage von bis zu 6 Klemmen Wago 2273-205 in Abzweigkästen Abox / Abox Pro 025 und 040 ab 2024	89600201	20/120
Abox 025/040 KH 221 4² NEU zur lagefixierten Montage von bis zu 6 Klemmen Wago 221-413 in Abzweigkästen Abox / Abox Pro 025 und 040 ab 2024	89600301	20/240
Abox 060 KH 221 4² NEU zur lagefixierten und hochgesetzten Montage von bis zu 6 Klemmen Wago 221-413 in Abzweigkästen Abox / Abox Pro 060 ab 2024	89600401	1/100
Abox 100 KH 221 6² NEU zur lagefixierten und hochgesetzten Montage von bis zu 6 Klemmen Wago 221-613 in Abzweigkästen Abox / Abox Pro 100 ab 2024	89600501	1/50
Abox 100 KH 2006 6² NEU Klemmenhalter mit Normschiene NS35 zur Montage von Reihenklemmen Typ Wago 2006-1201 6 mm ² in Abzweigkästen Abox / Abox Pro 100 ab 2024	89600601	1/50
Abox 160 KH 2010 10² NEU Klemmenhalter mit Normschiene NS35 zur Montage von Reihenklemmen Typ Wago 2010-1201 10 mm ² in Abzweigkästen Abox / Abox Pro 160 ab 2024	89600701	1/50
Abox 250 KH 2016 16² NEU Klemmenhalter mit Normschiene NS35 zur Montage von Reihenklemmen Typ Wago 2016-1201 16mm ² in Abzweigkästen Abox / Abox Pro 250 ab 2024	89600801	1/50

Abzweigdosen / -kästen

Zubehör Abox | Abox Pro ab 2024

Abox / Abox Pro Montageplatte

Montageplatte aus melaminkaschierem Isolierstoff, Stärke 2,5 mm, grau inkl. Befestigungsschrauben. Für die Montage in Abzweigdosen Abox / Abox Pro ab 2024.



Beschreibung	Artikelnr.	VPE
Abox MPI 060 NEU für Abox / Abox Pro 060	89510601	1/50
Abox MPI 100 NEU für Abox / Abox Pro 100	89511001	1/50
Abox MPI 160 NEU für Abox / Abox Pro 160	89511601	1/50
Abox MPI 250 NEU für Abox / Abox Pro 250	89512501	1/50
Abox MPI 350 NEU für Abox / Abox Pro 350	89513501	1/50

Abox / Abox Pro Trägerschienen

Normschiene nach DIN EN 60715, 15 x 5 mm, inkl. Befestigungsschrauben. Für die Montage in Abzweigdosen Abox / Abox Pro ab 2024.



Beschreibung	Artikelnr.	VPE
Abox 025 TS15 NEU für Abox / Abox Pro 025	89520201	1/50
Abox 025/2 TS15 NEU für Abox 025/2	89520301	1/50
Abox 040 TS15 NEU für Abox / Abox Pro 040	89520401	1/50

Abox / Abox Pro Normschienen

Normschiene nach DIN EN 60715, 35 x 7,5 mm, inkl. Befestigungsschrauben. Für die Montage in Abzweigdosen Abox / Abox Pro ab 2024.



Beschreibung	Artikelnr.	VPE
Abox 060 NS35 NEU für Abox / Abox Pro 060	89530601	1/50
Abox 100 NS35 NEU für Abox / Abox Pro 100	89531001	1/50
Abox 160/250 NS35 NEU für Abox / Abox Pro 160	89531601	1/50
Abox 250/350 NS35 NEU für Abox / Abox Pro 350	89533501	1/50

Abox Trennwand

Trennwand aus Isolierstoff zum Abtrennen von Stromkreisen



Beschreibung	Artikelnr.	VPE
Abox TW 025/2 NEU für Abox 025/2	89500201	1/120

Abzweigdosen / -kästen

Zubehör Abox | Abox Pro ab 2024

Abox Plombierset



Set zum nachträglichen Plombieren von Abzweigkästen, für Abox 025 / 040 / 060 / 100 ab 2024

Beschreibung	Artikelnr.	VPE
Abox PST 025-100 NEU Set mit zwei Plombierkappen und Schrauben	89500101	1/500

Abox Pro Gießharzbeutel



Gießharzbeutel für Abox Pro XT und Abox Pro XT SL, kennzeichnungsfrei mit Trichter und Einweghandschuhen, Achtung: Haltbarkeitsdatum des Gießharzbeutels beachten !

Beschreibung	Artikelnr.	VPE
GHB Pro 1 NEU für Abox Pro XT-2,5 ² und Abox Pro XT SLK-2,5 ² , Inhalt 250 ml	49252101	1/1
GHB Pro 2 NEU für Abox Pro XT-4 ² und Abox Pro XT SLK-4 ² , Inhalt 400 ml	49252201	1/1
GHB Pro 3 NEU für Abox Pro XT-6 ² und Abox Pro XT SL-4 ² , Inhalt 750 ml	49252301	1/1
GHB Pro 4 NEU für Abox Pro XT-10 ² und Abox Pro XT SL-6 ² , Inhalt 1250 ml	49252401	1/1

Mast-/Rohrbefestigungsset



Mast-/Rohrbefestigungsset aus Edelstahl V2A mit Befestigungsschrauben und Schnellverschluss-schelle, für Mast-/Rohrdurchmesser von 60 bis 170 mm

Beschreibung	Artikelnr.	VPE
MABF 65-1 NEU für Abzweigkästen Abox / Abox Pro ab 2024 der Typen Abox 025, Abox 025-2 (hochkant), Abox 040, Abox Pro 025, Leergehäuse TK 99, TK 1309, Kleinverteiler AK(i) 03	89601001	1/50
MABF 65-2 NEU für Leergehäuse TK 77, TK 97, TG 88, TG 1208, TG 1212	89601101	1/50
MABF 65-3 NEU für Leergehäuse TK 1809, TK 1811, AK(i) 05	89601201	1/50
MABF 100-1 NEU für Abzweigkästen Abox / Abox Pro ab 2024 der Typen Abox 025/2 (quer), Abox 060, Abox 100, Abox Pro 040, Abox Pro 060, Abox Pro 100. Leergehäuse TK 1111, TK 1313, TK 1813 (2 Sets notwendig)	89602001	1/50
MABF 150-1 NEU für Abzweigkästen Abox / Abox Pro ab 2024 der Typen Abox 160, Abox Pro 160	89603001	1/50
MABF 150-2 NEU für Abzweigkästen Abox / Abox Pro ab 2024 der Typen Abox 250 (hochkant), Abox Pro 250 (hochkant)	89603101	1/50
MABF 150-3 NEU für Leergehäuse TK 1818, 2518. Kleinverteiler AK(i) 09, AK(i) 12	89603201	1/50
MABF 150-4 NEU für Leergehäuse TG 2015, TG 2516	89603301	1/50
MABF 215-1 NEU für Abzweigkästen Abox / Abox Pro ab 2024 der Typen Abox 250 (quer), Abox Pro 250 (quer), Abox 350, Abox Pro 350	89604001	1/50

Abzweigdosen / -kästen

Zubehör Abox | Abox Pro ab 2024

Befestigungsmittel



Befestigungselement zur Montage von Gehäusen an Kabeltragsystemen mit Langlochbreite 7 mm und Gittertrassen mit Halter Schnabl GTH 9001. Mit Linsenkopfschraube 4 x 12, Material PA6 grau, Set = 10 Stück

Beschreibung

KTB 1 **NEU**

Artikelnr.

89600901

VPE

1/5



Abzweigdosens / -kästen

Zubehör Abox | Abox-i bis 2023

Abox / Abox-i Klemmen



Verbindungsklemme nach DIN EN 60998 (VDE 0613), $U_j=690V$

Beschreibung	Polzahl	Artikelnr.	VPE
Abox 025/040 KLS-2,5²/4² 5-polig - 2,5/4 mm ²	5	84000401	1/160
Abox 060 KLS-6² 5-polig - 6 mm ²	5	84000601	1/100
Abox 100 KLS-10² 5-polig - 10 mm ²	5	84001001	1/160
Abox 160 KLS-16² 5-polig - 16 mm ²	5	84001601	1/25
Abox 250/350 KLS-25²/35² 5-polig - 35 mm ²	5	84003501	1/30
Abox 700 KLS-70² 1-polig - 70 mm ²	1	84007001	1/20

Klemmenhalter



Klemmenhalter für WAGO-Installationsklemmen der Serie 221-41X

Beschreibung	Artikelnr.	VPE
Abox 025/040 KLH-SL 0,2/4² passend für alle Abzweigkästen Abox / Abox-i 025/040 und Abox m / Abox-i m 025/040	84000201	20/240

Abox Plombierset



Plombierset

Beschreibung	Artikelnr.	VPE
Abox PST für Abzweigkästen Abox/Abox-i 025 bis 100, (ab Abox/Abox-i 160 serienmäßig im Lieferumfang enthalten)	89001001	1/500

Kabeleinführungen ohne Zugentlastung



Kabeleinführung für Leitungen bis $\varnothing 75$ mm, 2 x Flanschverbinder (GFV)

Beschreibung	Artikelnr.	VPE
GKE 32 Gehäuseseite 320 mm, für 2 x 75 mm \varnothing -Leitungen	07303201	1/4
GKE 43 Gehäuseseite 440 mm, für 3 x 75 mm \varnothing -Leitungen	07304301	1/4
GKE 1 Für Ersatzbedarf: Gummi-Kabeleinführung	07300101	1/10

Abzweigdosen / -kästen

Zubehör Abox | Abox-i bis 2023

Kabelzugentlastung



Kabelzugentlastung für Kabeleinführungen GKE 32 und GKE 43, für Leitungen bis Ø 75 mm

Beschreibung	Artikelnr.	VPE
GZE 3 Gehäusesseite 320 mm, für 1 x 75 mm Leitung	07300301	1/10
GZE 4 Gehäusesseite 440 mm, für 1 x 75 mm Leitung	07300401	1/5
GZS 75 Zusatzschelle für GKZ 3 und GKZ 4	07307501	1/10

Normschiene NS 35 für TK- und Abox-Serie



Normschiene nach DIN EN 60715, 35 x 7,5 mm, inkl. Befestigungsschrauben

Beschreibung	Artikelnr.	VPE
NS 35-81 für TK 1111, TK 1309, TK 1313, TK 1809, TK 1811 und Abox/Abox-i 060, Länge 81 mm	19808101	1/100
NS 35-106 für TK 1309, TK 1313 und Abox/Abox-i 100, Länge 106 mm	19810601	1/100
NS35-144/2 für Abox/Abox-i 160 und Abox/Abox-i 250, Länge 144 mm	89401601	1/50
NS35-216/2 für Abox/Abox-i 250, Abox/Abox-i 350, Länge 218,5 mm	89403501	1/50

Montageplatte Isolierstoff für Abox-Serie



Montageplatte aus melaminkaschiertem Isolierstoff, Stärke 2,5 mm, grau, inkl. Befestigungsschrauben

Beschreibung	Maße/mm	Artikelnr.	VPE
Abox 060 MPI für Abox / Abox-i 060	83 x 83 x 2,5	89500601	1/50
Abox 100 MPI für Abox / Abox-i 100	109 x 109 x 2,5	89501001	1/50
Abox 160 MPI für Abox / Abox-i 160	149 x 149 x 2,5	89501601	1/25
Abox 250 MPI für Abox / Abox-i 250	167 x 217 x 2,5	89502501	1/20
Abox 350 MPI für Abox / Abox-i 350	217 x 217 x 2,5	89503501	1/20

Montageplatte Kabelrinne



Montageplatte aus Stahlblech, inkl. Befestigungsschrauben, zur Montage an Stago/van Geel Kabelrinnen, zur Aufnahme von Abox Abzweigkästen, Befestigungsabstand bis zu 130 mm

Beschreibung	Maße/mm	Artikelnr.	VPE
MPS-KRI NEU	150 x 3 x 249	19410101	1/20

Abzweigdosen / -kästen

Zubehör Abox | Abox Pro

Anbaustutzen grau



Anbaustutzen IP55, mit offener Dichtungsmembran, thermoplastisches Elastomer (TPE), für Wandstärken von 1,5 - 4,0 mm, grau

Beschreibung	Dichtber./mm	Artikelnr.	VPE
AST M16	6 - 10	23041601	50/600
AST M20	8 - 13,5	23042001	50/600
AST M25	9 - 18,5	23042501	50/300
AST M32	13 - 23	23043201	25/150
AST M40	17 - 30	23044001	20/120

Doppelmembranstutzen grau



Doppelmembranstutzen, IP66, mit zwei Dichtungsmembranen, geschlossen, thermoplastisches Elastomer (TPE), für Wandstärken 1,5 - 4,5 mm, grau

Beschreibung	Dichtber./mm	Artikelnr.	VPE
DMS M16	5 - 9	26041601	50/600
DMS M20	7 - 13	26042001	50/600
DMS M25	9 - 17	26042501	50/600
DMS M32	13 - 21	26043201	25/300
DMS M40	17 - 28	26044001	30/180

Doppelmembranstutzen schwarz



Doppelmembranstutzen, IP66, mit zwei Dichtungsmembranen, geschlossen, thermoplastisches Elastomer (TPE), für Wandstärken 1,5 - 4,5 mm, schwarz

Beschreibung	Dichtber./mm	Artikelnr.	VPE
DMS M16/sw	5 - 9	26001601	50/600
DMS M20/sw	7 - 13	26002001	50/600
DMS M25/sw	9 - 17	26002501	50/600
DMS M32/sw	13 - 21	26003201	25/300
DMS M40/sw NEU	17 - 28	26004001	30/180

Doppelmembranstutzen weiß



Doppelmembranstutzen, IP66, mit zwei Dichtungsmembranen, geschlossen, thermoplastisches Elastomer (TPE), für Wandstärken 1,5 - 4,5 mm, weiß

Beschreibung	Dichtber./mm	Artikelnr.	VPE
DMS M16/w NEU	5 - 9	26011601	50/600
DMS M20/w	7 - 13	26012001	50/600
DMS M25/w	9 - 17	26012501	50/600
DMS M32/w NEU	13 - 21	26013201	25/300

Abzweigdosen / -kästen

Zubehör Abox | Abox Pro

Kabelverschraubung grau mit Gegenmutter



Kabelverschraubung, IP68, mit Zugentlastung, Polyamid, M_x x 1,5 mm, mit Gegenmutter, grau

Beschreibung	Dichtber./mm	Gew.-Länge/mm	Artikelnr.	VPE
KVR M12-MGM	2 - 6,5	8	22741201	100/600
KVR M16-MGM	4 - 10,0	8	22741601	75/450
KVR M20-MGM	6 - 12,0	9	22742001	50/300
KVR M20-GDB/MGM	7 - 14,0	9	22742101	30/180
KVR M25-MGM	9 - 16,0	11	22742501	25/150
KVR M32-MGM	11 - 21,0	11	22743201	10/60
KVR M40-MGM	16 - 28,0	11	22744001	5/30
KVR M50-MGM	27 - 34,5	13	22745001	5/30
KVR M63-MGM	30 - 44,5	17	22746301	5/50

Kabelverschraubung schwarz mit Gegenmutter



Kabelverschraubung, IP68, mit Zugentlastung, Polyamid, M_x x 1,5 mm, mit Gegenmutter, schwarz

Beschreibung	Dichtber./mm	Gew.-Länge/mm	Artikelnr.	VPE
KVR M16-MGM/sw NEU	4 - 10	8	22701601	75/450
KVR M20-MGM/sw	6 - 12	9	22702001	50/300
KVR M20-GDB/MGM/sw	7 - 14	9	22702101	30/180
KVR M25-MGM/sw	9 - 16	11	22702501	25/150
KVR M32-MGM/sw	11 - 21	11	22703201	10/60
KVR M40-MGM/sw	16 - 28	11	22704001	5/30
KVR M50-MGM/sw	27 - 34,5	13	22705001	50/300

Verschlussstopfen grau



Verschlussstopfen, IP55, mit geschlossener Dichtungsmembran, thermoplastisches Elastomer (TPE), für Wandstärken 1,5 - 4,0 mm, Zum Verschliessen von nicht benötigten metrischen Gehäuseöffnungen, grau

Beschreibung	Dichtber./mm	Artikelnr.	VPE
VST M16	6 - 10	23141601	100/1200
VST M20	8 - 13,5	23142001	100/1200
VST M25	9 - 16	23142501	50/600
VST M32	13 - 23	23143201	50/600
VST M40	17 - 30	23144001	25/300

Abzweigdosen / -kästen

Rote Reihe

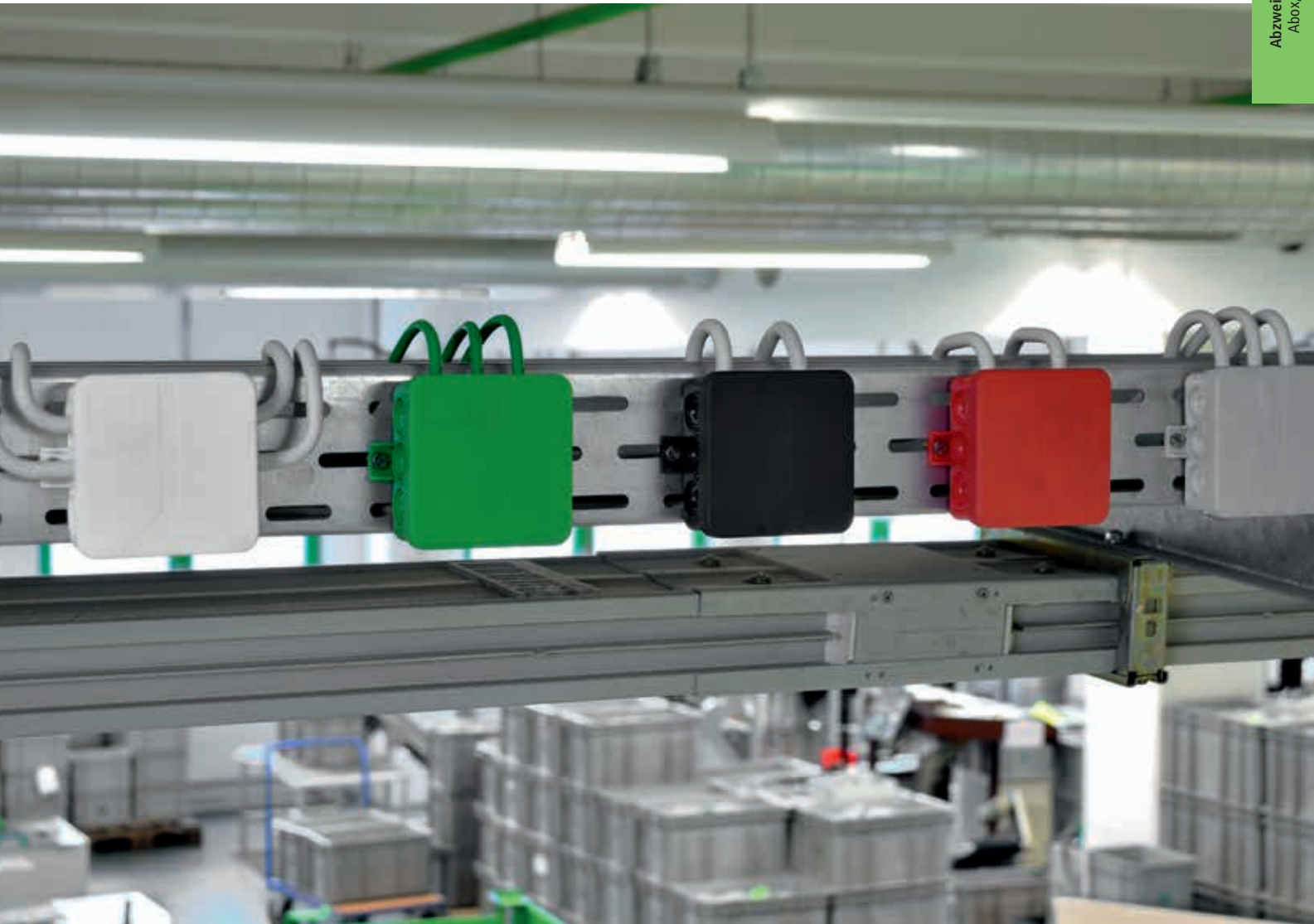

Klassische Feuchtrauminstallation (mit und ohne Klemmen bis 2,5 mm²)

- Montage auf Holz oder anderen brennbaren Materialien zulässig
- Farbige Varianten (sw=schwarz / SB=rot / gn=grün / w=weiß / br = braun) zur sicheren Kennzeichnung von Stromkreisen
- Sicherer Öffnungs- und Schließmechanismus
- 2K-Typen mit selbstdichtenden, weiche Einführungsmembranen für eine schnellere und einfachere Leitungseinführung
- Vorgeprägte Einführungen können mit einem Messer entfernt werden
- Patentierte Außenbefestigung
- Beschriftungsfeld



Abzweigdosen / -kästen

Rote Reihe

Mini 25

89 x 43 x 38 mm



Abzweigdose, mit Schutzart IP55, Nennquerschnitt 2,5 mm², U_i=400V AC, zertifiziert durch VDE (DIN EN 60670-1/-22 (VDE 0606-1/-22)), selbstdichtende Einführungsmembranen, Dichtbereich 8,2 - 12,5 mm, (2 rückseitig, 10 seitlich), innenliegende Befestigungsstellen, für Standardinstallationen im Innenbereich

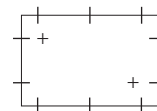

Beschreibung	Artikelnr.	VPE
Mini 25-L grau, ohne Klemmen	■ 31090801	10/60
Mini 25-2,5² grau, I _n =24A, mit 5 aneinanderreihbaren Schraubklemmen 2,5 mm ² (5 x 1 ² / 5 x 1,5 ² / 3 x 2,5 ²)	■ 31040801	10/60
Mini 25-L/w weiß, ohne Klemmen	□ 31060801	10/60
Mini 25-L/sw schwarz, ohne Klemmen	■ 31010801	10/60
Mini 25-L/gn grün, ohne Klemmen	■ 31050801	10/60
Mini 25 SB-L rot, ohne Klemmen	■ 31070801	10/60

2K-Mini

89 x 43 x 38 mm



Abzweigdose, mit Schutzart IP55, Nennquerschnitt 2,5 mm², U_i=400V AC, zertifiziert durch VDE (DIN EN 60670-1/-22 (VDE 0606-1/-22)), selbstdichtende, weiche Einführungsmembranen, Dichtbereich 2 - 14 mm, (1 rückseitig, 10 seitlich), innenliegende Befestigungsstellen, für Standardinstallationen im Innenbereich

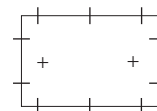

Beschreibung	Artikelnr.	VPE
2K-Mini-L grau, ohne Klemmen	■ 34490801	10/60
2K-Mini-L/w weiß, ohne Klemmen	□ 34460801	10/60
2K-Mini-L/sw schwarz, ohne Klemmen	■ 34420801	10/60
2K-Mini SB-L rot, ohne Klemmen, zur Kennzeichnung von Stromkreisen der Sicherheitsbeleuchtung	■ 34470801	10/60

Abzweigdosen / -kästen

Rote Reihe

2K-Mini AB

89 x 43 x 38 mm



Abzweigdose, mit Schutzart IP55, Nennquerschnitt 2,5 mm², U_i=400V AC, zertifiziert durch VDE (DIN EN 60670-1/-22 (VDE 0606-1/-22)), selbstdichtende, weiche Einführungsmembranen, Dichtbereich 2 - 14 mm, (1 rückseitig, 10 seitlich), außenliegende Befestigungsstellen, für Standardinstallationen im Innenbereich

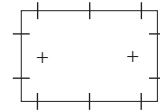

Beschreibung	Artikelnr.	VPE
2K-Mini AB-L grau, ohne Klemmen	■ 34590801	10/60
2K-Mini AB-L/w weiß, ohne Klemmen	□ 34560801	10/60
2K-Mini AB SB-L rot, ohne Klemmen, zur Kennzeichnung von Stromkreisen der Sicherheitsbeleuchtung	■ 34570801	10/60

Sd 7

75 x 75 x 37 mm



Abzweigdose, mit Schutzart IP55, Nennquerschnitt 2,5 mm², U_i=400V AC, zertifiziert durch VDE (DIN EN 60670-1/-22 (VDE 0606-1/-22)), selbstdichtende Einführungsmembranen, Dichtbereich 8,2 - 12,5 mm, (3 rückseitig, 7 seitlich), innenliegende Befestigungsstellen, für Standardinstallationen im Innenbereich

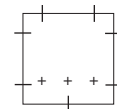

Beschreibung	Artikelnr.	VPE
Sd 7-L grau, ohne Klemmen	■ 33290701	10/60
Sd 7-2,5² grau, I _n =24A, mit 5 aneinanderreihbaren Schraubklemmen 2,5 mm ² (5 x 1 ² / 5 x 1,5 ² / 3 x 2,5 ²)	■ 33240701	10/60
Sd 7 SB-L rot, ohne Klemmen, zur Kennzeichnung von Stromkreisen der Sicherheitsbeleuchtung	■ 33270701	10/60

Abzweigdosen / -kästen

Rote Reihe

i 12

85 x 85 x 37 mm



Abzweigdose, mit Schutzart IP55, Nennquerschnitt 2,5 mm², U_i=400V AC, zertifiziert durch VDE (DIN EN 60670-1/-22 (VDE 0606-1/-22)), selbstdichtende Einführungsmembranen, Dichtbereich 8,2 - 12,5 mm, (3 rückseitig, 12 seitlich), innenliegende Befestigungsstellen, für Standardinstallationen im Innenbereich

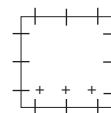

Beschreibung	Artikelnr.	VPE
i 12-L grau, ohne Klemmen	■ 33291201	10/60
i 12 -2,5²/w weiß, I _n =24A, mit 5 aneinanderreihbaren Schraubklemmen 2,5 mm ² (5 x 1 ² / 5 x 1,5 ² / 3 x 2,5 ²)	□ 33211201	10/60
i 12-2,5² grau, I _n =24A, mit 5 aneinanderreihbaren Schraubklemmen 2,5 mm ² (5 x 1 ² / 5 x 1,5 ² / 3 x 2,5 ²)	■ 33241201	10/60
i 12-L/w weiß, ohne Klemmen	□ 33261201	10/60
i 12 SB-L rot, ohne Klemmen, zur Kennzeichnung von Stromkreisen der Sicherheitsbeleuchtung	■ 33271201	10/60
i 12-L/gn grün, ohne Klemmen	■ 33251201	10/60
i 12 -L/sw schwarz, ohne Klemmen	■ 33221201	10/60

2K-12

85 x 85 x 37 mm



Abzweigdose, mit Schutzart IP55, Nennquerschnitt 2,5 mm², U_i=400V AC, zertifiziert durch VDE (DIN EN 60670-1/-22 (VDE 0606-1/-22)), selbstdichtende, weiche Einführungsmembranen, Dichtbereich 2 - 14 mm, (2 rückseitig, 12 seitlich), innenliegende Befestigungsstellen, für Standardinstallationen im Innenbereich

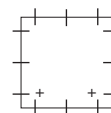

Beschreibung	Artikelnr.	VPE
2K-12-L grau, ohne Klemmen	■ 34491201	10/60
2K-12-L/sw schwarz, ohne Klemmen	■ 34421201	10/60
2K-12-L/br braun, ohne Klemmen	■ 34401201	10/60
2K-12-L/w grau, ohne Klemmen	□ 34461201	10/60
2K-12 SB-L rot, ohne Klemmen, zur Kennzeichnung von Stromkreisen der Sicherheitsbeleuchtung	■ 34471201	10/60

Abzweigdosen / -kästen

Rote Reihe

2K-12 AB

85 x 85 x 37 mm



Abzweigdose, mit Schutzart IP55, Nennquerschnitt 2,5 mm², U_i=400V AC, zertifiziert durch VDE (DIN EN 60670-1/-22 (VDE 0606-1/-22)), selbstdichtende, weiche Einführungsmembranen, Dichtbereich 2 - 14 mm, (2 rückseitig, 12 seitlich), außenliegende Befestigungsstellen, für Standardinstallationen im Innenbereich

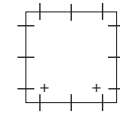

Beschreibung	Artikelnr.	VPE
2K-12 AB-L grau, ohne Klemmen	■ 34591201	10/60
2K-12 AB-L/w weiß, ohne Klemmen	□ 34561201	10/60
2K-12 AB SB-L rot, ohne Klemmen, zur Kennzeichnung von Stromkreisen der Sicherheitsbeleuchtung	■ 34571201	10/60

i 16

130 x 85 x 37 mm



Abzweigdose, mit Schutzart IP55, Nennquerschnitt 2,5 mm², U_i=400V AC, zertifiziert durch VDE (DIN EN 60670-1/-22 (VDE 0606-1/-22)), selbstdichtende Einführungsmembranen, Dichtbereich 8,2 - 12,5 mm, (3 rückseitig, 16 seitlich), innenliegende Befestigungsstellen, für Standardinstallationen im Innenbereich

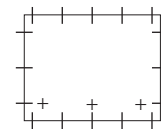

Beschreibung	Artikelnr.	VPE
i 16-L grau, ohne Klemmen	■ 33391601	5/40
i 16-2,5² grau, I _n =24A, mit 5 aneinanderreihbaren Schraubklemmen 2,5 mm ² (5 x 1 ² / 5 x 1,5 ² / 3 x 2,5 ²)	■ 33341601	5/40

Abzweigdosen / -kästen

Rote Reihe

2K-16

130 x 85 x 37 mm



Abzweigdose, mit Schutzart IP55, Nennquerschnitt 2,5 mm², U_i=400V AC, zertifiziert durch VDE (DIN EN 60670-1/-22 (VDE 0606-1/-22)), selbstdichtende, weiche Einführungsmembranen, Dichtbereich 2 - 14 mm, (3 rückseitig, 16 seitlich), innenliegende Befestigungsstellen, für Standardinstallationen im Innenbereich

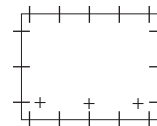

Beschreibung	Artikelnr.	VPE
2K-16-L grau, ohne Klemmen	■ 34691601	5/40
2K-16-L/w weiß, ohne Klemmen	□ 34661601	5/40

2K-16 AB

130 x 85 x 37 mm



Abzweigdose, mit Schutzart IP55, Nennquerschnitt 2,5 mm², U_i=400V AC, zertifiziert durch VDE (DIN EN 60670-1/-22 (VDE 0606-1/-22)), selbstdichtende, weiche Einführungsmembranen, Dichtbereich 2 - 14 mm, (3 rückseitig, 16 seitlich), außenliegende Befestigungsstellen, für Standardinstallationen im Innenbereich

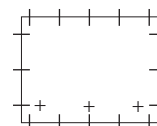

Beschreibung	Artikelnr.	VPE
2K-16 AB-L grau, ohne Klemmen	■ 34891601	5/40
2K-16 AB-L/w weiß, ohne Klemmen	□ 34861601	5/40

Abzweigdosen / -kästen

Rote Reihe



Für abgehängte Decken (mit und ohne Klemmen bis 2,5 mm²)

- Schnellmontage durch Leitungseinführung von oben
- Vorverdrahtete Schaltung nachträglich einführbar
- Zugentlastung für Pendelleuchten
- Berührungsschutz
- Gehäusehöhe von nur 23 mm
- Die Innovation für abgehängte Decken und Doppelböden
- Verkleben außerhalb der Dose möglich
- VDE-konformes Nachrüsten von Leitungsanlagen



Abzweigdosen / -kästen

Rote Reihe

Q 4

56 x 40 x 23 mm



Leuchtenanschlussdose, mit Schutzart IP20, Nennquerschnitt 2,5 mm², U_i=230V AC, zertifiziert durch VDE (DIN EN 60598-1 (VDE 0711-1)), Einführungen mit Kabelrückhaltevermögen, (4 seitlich), innenliegende Befestigungsstellen, für Standardinstallationen im Innenbereich, mit Leitungsrückhaltung, Leitungseinführung von oben möglich

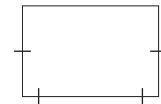

Beschreibung

Q 4-L
grau, ohne Klemmen

Artikelnr.

■ 33490401

VPE

1/50

Q-Mini

89 x 43 x 34 mm



Abzweigdose, mit Schutzart IP20, Nennquerschnitt 2,5 mm², U_i=400V AC, zertifiziert durch VDE (DIN EN 60670-1/-22 (VDE 0606-1/-22)), Einführungen mit Kabelrückhaltevermögen, (8 rückseitig, 2 seitlich), innenliegende Befestigungsstellen, für Standardinstallationen im Innenbereich, mit Leitungsrückhaltung, Leitungseinführung von oben möglich

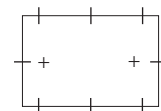

Beschreibung

Q-Mini-L
grau, ohne Klemmen

Artikelnr.

■ 33490801

VPE

10/60

Abzweigdosen / -kästen

Rote Reihe

Q 12

85 x 85 x 37 mm



Abzweigdose, mit Schutzart IP20, Nennquerschnitt 2,5 mm², U_i=400V AC, zertifiziert durch VDE (DIN EN 60670-1/-22 (VDE 0606-1/-22)), Einführungen mit Kabelrückhaltevermögen, (3 rückseitig, 12 seitlich), innenliegende Befestigungsstellen, für Standardinstallationen im Innenbereich, mit Leitungsrückhaltung, Leitungseinführung von oben möglich

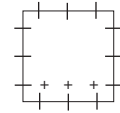

Beschreibung	Artikelnr.	VPE
Q 12-L grau, ohne Klemmen	■ 33491201	10/60
Q 12 SB-L rot, ohne Klemmen, zur Kennzeichnung von Stromkreisen der Sicherheitsbeleuchtung	■ 33471201	10/60

AP 7

78 x 78 x 27 mm



Abzweigdose, mit Schutzart IP30, Nennquerschnitt 2,5 mm², U_i=400V AC, zertifiziert durch VDE (DIN EN 60670-1/-22 (VDE 0606-1/-22)), Ausschlagmembranen, (1 rückseitig, 7 seitlich), innenliegende Befestigungsstellen, für Standardinstallationen im Innenbereich

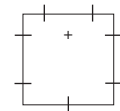

Beschreibung	Artikelnr.	VPE
AP 7 - L grau, ohne Klemmen	■ 31560701	1/50

Abzweigdosen / -kästen

2K-16

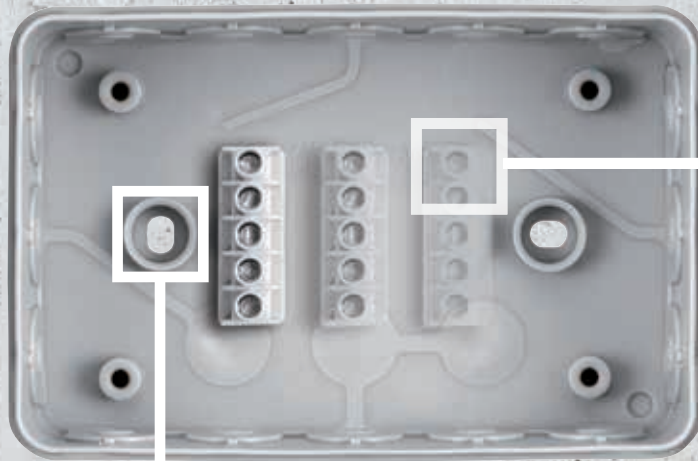

3 Aufnahmepunkte zum Aufstecken der Schraubklemme sowie der Zugentlastung

Außen- und Innenbefestigung, alternativ nur Innenbefestigung



- Abzweigdose nach DIN EN 60670 (VDE 0606)
- 16 Einführungen
- 3 Bodeneinführungen aus selbst-dichtenden, weichen Einführungs-membranen
- Mit Aussen- und Innenbefestigung, alternativ nur Innenbefestigung
- 3 Aufnahmepunkte zum Aufstecken der Schraubklemme sowie der Zugentlastung
- Werkzeug zum Öffnen der Leitungseinführung nicht erforderlich, Dichtbereich 2-14 mm
- Anschlusstabelle im Deckel
- Mit praktischem Beschriftungsfeld
- Sicherer Öffnungs- und Schließmechanismus:
 1. Werkzeuglos verschließbar
 2. Nur mit Werkzeug zu öffnen

IP55

2,5²

IK07



400V
AC



Abzweigdosens / -kästen

Zubehör Rote Reihe

Zugentlastung 2K



Zugentlastung zur Montage in Abzweigdosens der Typen 2K-12 und 2K-16, geprüft nach EN 60670-1, 12.7, schnelle Montage mittels Kabelbinder 2,5 mm, für Leitungsdurchmesser von 5,5 bis 14 mm Durchmesser, Set = 10 Stück.

Beschreibung	Artikelnr.	VPE
ZEL 2K-12/16 NEU grün	34400201	1/5

UP 6

80 x 80 x 32 mm



Abzweigdose nach DIN EN 60670 (VDE 0606), mit selbst-dichtenden Einführungsmembranen, mit separatem Putzausgleichsdeckel

Beschreibung	Artikelnr.	VPE
UP 6-L grau, ohne Klemmen, für VDE-zugel. Einzelklemmen	30690601	1/50

Verschlussstopfen Rote Reihe



Verschlussstopfen, zum nachträglichen Verschließen bereits geöffneter Einführungen an Abzweigdosens der Roten Reihe

Beschreibung	Artikelnr.	VPE
VST RR grau	30040701	1000/12000

Abzweigdosen / -kästen

HP



Mit Stufennippeln (für Klemmen 1,5 bis 16 mm²)

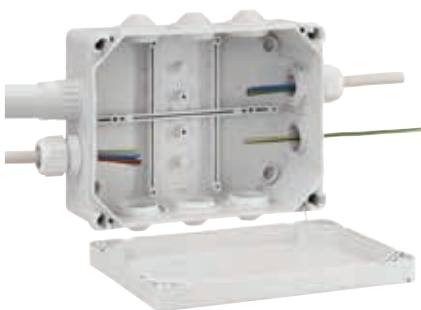

- Montage auf Holz oder anderen brennbaren Materialien
- 6 Größen
- Montierte Stufennippeln
- Einführungsstellen ebenso geeignet für metrisches Anbaubehör
- Farbe: Grau - ähnlich RAL 7035

Geeignet für die Installation...

... in feuchten und nassen Bereichen und Räumen

... in baulichen Anlagen für Menschenansammlungen

... in fliegenden Bauten, Wagen und Wohnwagen

IP55

16²

IK07



400V
690V
AC



Abzweigdosen / -kästen

HP

HP 70 75 x 75 x 42 mm



IP55
2,5²
IK07
400V AC

Abzweigdose, mit Schutzart IP55, Nennquerschnitt 2,5 mm², U_i=400V AC, zertifiziert durch VDE (DIN EN 60670-1/-22 (VDE 0606-1/-22)), Stufennippel, M20, Dichtbereich 5 - 16 mm, (1 rückseitig, 7 seitlich), innenliegende Befestigungsstellen, für Standardinstallationen im Innenbereich

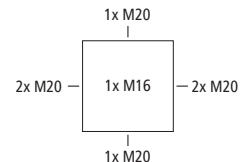

Beschreibung	Artikelnr.	VPE
HP 70-L grau, ohne Klemmen	32097001	1/60

HP 80 85 x 85 x 42 mm



IP55
2,5²
IK07
400V AC

Abzweigdose, mit Schutzart IP55, Nennquerschnitt 2,5 mm², U_i=400V AC, zertifiziert durch VDE (DIN EN 60670-1/-22 (VDE 0606-1/-22)), Stufennippel, M20, Dichtbereich 5 - 16 mm, (1 rückseitig, 7 seitlich), innenliegende Befestigungsstellen, für Standardinstallationen im Innenbereich

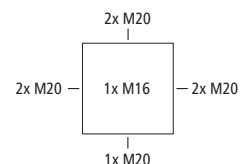

Beschreibung	Artikelnr.	VPE
HP 80-L grau, ohne Klemmen	32298001	1/50

HP 90 90 x 90 x 45 mm



IP55
4²
IK07
400V AC

Abzweigdose, mit Schutzart IP55, Nennquerschnitt 4 mm², U_i=400V AC, zertifiziert durch VDE (DIN EN 60670-1/-22 (VDE 0606-1/-22)), Stufennippel, M20, Dichtbereich 5 - 16 mm, (1 rückseitig, 7 seitlich), innenliegende Befestigungsstellen, für Standardinstallationen im Innenbereich

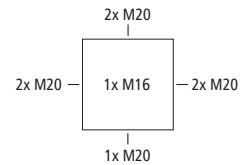

Beschreibung	Artikelnr.	VPE
HP 90-L grau, ohne Klemmen	32599001	1/40

Abzweigdosen / -kästen

HP

HP 100

113 x 113 x 58 mm



Abzweigdose, mit Schutzart IP55, Nennquerschnitt 6 mm², U_i=690V AC, zertifiziert durch VDE (DIN EN 60670-1/-22 (VDE 0606-1/-22)), Stufennippel, M20/M25, Dichtbereich 5 - 21 mm, (4 rückseitig, 7 seitlich), innenliegende Befestigungsstellen, für Standardinstallationen im Innenbereich

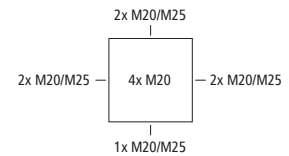

Beschreibung

HP 100-L
grau, ohne Klemmen

Artikelnr.	VPE
32690001	1/20

HP 150

164 x 119 x 77 mm

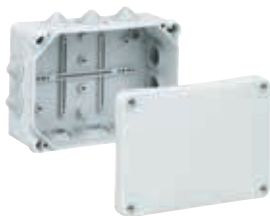

Abzweigdose, mit Schutzart IP55, Nennquerschnitt 10 mm², U_i=690V AC, zertifiziert durch VDE (DIN EN 60670-1/-22 (VDE 0606-1/-22)), Stufennippel, M20/M25/M32, Dichtbereich 5 - 21 mm, (4 rückseitig, 10 seitlich), innenliegende Befestigungsstellen, für Standardinstallationen im Innenbereich

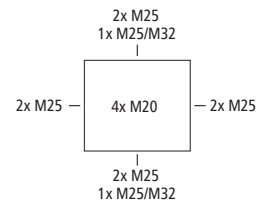

Beschreibung

HP 150-L
grau, ohne Klemmen

Artikelnr.	VPE
32695001	1/12

HP 190

199 x 149 x 77 mm



Abzweigdose, mit Schutzart IP55, Nennquerschnitt 16 mm², U_i=690V AC, zertifiziert durch VDE (DIN EN 60670-1/-22 (VDE 0606-1/-22)), Stufennippel, M25/M32/M40, Dichtbereich 13 - 26,5 mm, (4 rückseitig, 10 seitlich), innenliegende Befestigungsstellen, für Standardinstallationen im Innenbereich

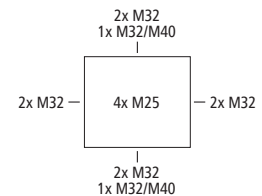

Beschreibung

HP 190-L
grau, ohne Klemmen

Artikelnr.	VPE
32699001	1/8

Abzweigdosen / -kästen

Rapid-Box



Anwendungsbeispiele:

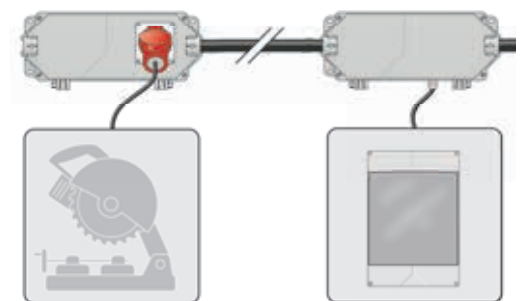
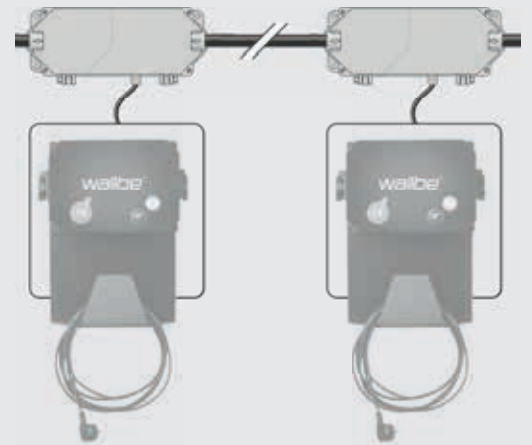
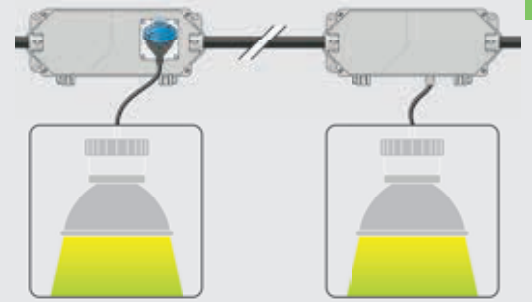

Schaltgerätekombination nach EN 61439

- Abgesicherter Abzweig über Kabelverschraubung M25, maximal 16 A
- Ungesicherter Abzweig über Kabelverschraubung M25, maximal 40A
- Abzweig pro Pol bis 6 mm²
- Im Deckel montierte CEE-Steckdosen 3-polig, abgesichert 16 A
- Im Deckel montierte CEE-Steckdose 5-polig, abgesichert 10 A
- Weitere Varianten auf Anfrage



Abzweigdosen / -kästen

Rapid-Box

Rapid-Box 16²

190 x 447 x 105 mm



Abzweigkasten, mit Schutzart IP66/IP67, $U_i=400V$ AC, M25, (5 seitlich), außenliegende Befestigungsstellen, für Installationen im industriellen Umfeld und Tunnelbereich, Druck-Sog-Dicht nach Gotthard-Richtlinie. Halogenfreies Gehäuse aus Spezialduroplast, Klemmen aus hochtemperaturbeständiger Spezialkeramik. Außenbefestigungslaschen und Deckelschrauben aus Edelstahl 1.4571

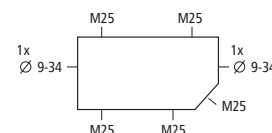

Beigefügtes Zubehör:

2 Stück Kabelverschraubung M25, Dichtbereich 9-16mm
4 Stück Verschlusschrauben M25

Beschreibung	Artikelnr.	VPE
Rapid-Box 16² 2x5 grau, Durchgang: 5-polige Klemme für ungeschnittene Leiter, Klemmbereich für ungeschnittene Leiter 2,5mm ² bis 25mm ² , Klemmbereich für geschnittene Leiter 2,5mm ² bis 16mm ² , Bemessungsstrom 63A. Abzweig 5-polig 2 x 2,5 - 6 mm ² , Bemessungsstrom 40A, Dichtbereich Hauptkabel: 17 - 22 mm (andere Dichtbereiche auf Anfrage)	30200101	1/-
Rapid-Box 16² 2x3 2F grau, Durchgang: 5-polige Klemme für ungeschnittene Leiter, Klemmbereich für ungeschnittene Leiter 2,5mm ² bis 25mm ² , Klemmbereich für geschnittene Leiter 2,5mm ² bis 16mm ² , Bemessungsstrom 63A. Abgesicherter Abzweig 4-polig bis 6mm ² , Absicherung durch 2 x Leitungsschutzschalter einpolig B10, vorverdrahtet, Dichtbereich Hauptkabel: 17 - 22 mm (andere Dichtbereiche auf Anfrage)	30202101	1/-
Rapid-Box 16² 2x3 STV grau, Durchgang: 5-polige Klemme für ungeschnittene Leiter, Klemmbereich für ungeschnittene Leiter 2,5mm ² bis 25mm ² , Klemmbereich für geschnittene Leiter 2,5mm ² bis 16mm ² , Bemessungsstrom 63A. In Deckel montiert 2 Stück CEE-Steckdose 3-polig 16A, Absicherung durch 2 x Leitungsschutzschalter einpolig B10, vorverdrahtet, Dichtbereich Hauptkabel: 17-22mm (andere Dichtbereiche auf Anfrage)	30204101	1/-
Rapid-Box 16² 1x5 STV grau, Durchgang: 5-polige Klemme für ungeschnittene Leiter, Klemmbereich für ungeschnittene Leiter 2,5mm ² bis 25mm ² , Klemmbereich für geschnittene Leiter 2,5mm ² bis 16mm ² , Bemessungsstrom 63A. In Deckel montiert 1 Stück CEE-Steckdose 5-polig 16A, Absicherung durch 3 x Leitungsschutzschalter einpolig B10, vorverdrahtet, Dichtbereich Hauptkabel: 17-22mm (andere Dichtbereiche auf Anfrage)	30205101	1/-

Abzweigdosen / -kästen

Rapid-Box

Rapid-Box 50²

190 x 447 x 105 mm



Abzweigkasten, mit Schutzart IP66/IP67, $U_i=400V$ AC, M25, (5 seitlich), außenliegende Befestigungsstellen, für Installationen im industriellen Umfeld und Tunnelbereich, Druck-Sog-Dicht nach Gotthard-Richtlinie. Halogenfreies Gehäuse aus Spezialduroplast, Klemmen aus hochtemperaturbeständiger Spezialkeramik. Außenbefestigungslaschen und Deckelschrauben aus Edelstahl 1.4571

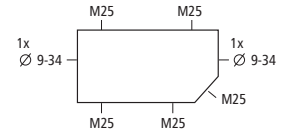

Beigefügtes Zubehör:

- 2 Stück Kabelverschraubung M25, Dichtbereich 9-16mm
- 4 Stück Verschlusschrauben M25

Beschreibung	Artikelnr.	VPE
Rapid-Box 50² 2x5 grau, Durchgang: 5-polige Klemme für ungeschnittene Leiter, Klemmbereich für ungeschnittene Leiter 16mm ² bis 50mm ² , Klemmbereich für geschnittene Leiter 16mm ² bis 35mm ² , Bemessungsstrom 100A. Abzweig 5-polig 2 x 2,5 - 6 mm ² , Bemessungsstrom 40A. Dichtbereich Hauptkabel: 21-26mm (andere Dichtbereiche auf Anfrage)	30210101	1/-
Rapid-Box 50² 2x3 2F grau, Durchgang: 5-polige Klemme für ungeschnittene Leiter, Klemmbereich für ungeschnittene Leiter 16mm ² bis 50mm ² , Klemmbereich für geschnittene Leiter 16mm ² bis 35mm ² , Bemessungsstrom 100A. Abgesicherter Abzweig 4-polig bis 6mm ² , Absicherung durch 2 x Leitungsschutzschalter einpolig B10, vorverdrahtet. Dichtbereich Hauptkabel: 21-26mm (andere Dichtbereiche auf Anfrage)	30212101	1/-
Rapid-Box 50² 2x3 STV grau, Durchgang: 5-polige Klemme für ungeschnittene Leiter, Klemmbereich für ungeschnittene Leiter 16mm ² bis 50mm ² , Klemmbereich für geschnittene Leiter 16mm ² bis 35mm ² , Bemessungsstrom 100A. In Deckel montiert 2 Stück CEE-Steckdose 3-polig 16A, Absicherung durch 2 x Leitungsschutzschalter einpolig B10, vorverdrahtet. Dichtbereich Hauptkabel: 21-26mm (andere Dichtbereiche auf Anfrage)	30214101	1/-
Rapid-Box 50² 1x5 STV grau, Durchgang: 5-polige Klemme für ungeschnittene Leiter, Klemmbereich für ungeschnittene Leiter 16mm ² bis 50mm ² , Klemmbereich für geschnittene Leiter 16mm ² bis 35mm ² , Bemessungsstrom 100A. In Deckel montiert 1 Stück CEE-Steckdose 5-polig 16A, Absicherung durch 3 x Leitungsschutzschalter einpolig B10, vorverdrahtet. Dichtbereich Hauptkabel: 21-26mm (andere Dichtbereiche auf Anfrage)	30215101	1/-

Abzweigdosen / -kästen



Abzweigdosen / -kästen



Abzweigdosen / -kästen

Technische Informationen

IP68

Schutzart (IP-Code)
nach DIN EN 60529 (VDE 0470-1)



Schutzklasse II
Betriebsmittel mit Schutzisolierung nach
DIN VDE 0100-410

IK09

Schutzart (IK-Code)
gegen mechanische Beanspruchung
nach DIN EN 50102 (VDE 0470-100)

10²

Nennquerschnitt größter zulässiger
anschließbarer Leitungsquerschnitt,
nach DIN EN 60998 (VDE 0613) und
DIN EN 60999 (VDE 0609)

690V
AC

Bemessungsspannung für Einsatz in
Wechselspannungssystemen, maximal
zulässige Nennspannung des elektrischen
Netzes



Halogenfreies Gehäuse,
ohne Halogene wie Fluor, Chlor und Brom.



Das VDE-Zeichen steht für die geprüfte
Sicherheit des Produktes hinsichtlich
elektrischer, mechanischer, thermischer
und sonstiger Gefährdung.



DLG FokusTest
zur besonderen Herausstellung von
Innovationen bei Maschinen und tech-
nischen Erzeugnissen - vorwiegend in der
Land- und Forstwirtschaft.



DNV
Die zugelassenen Produkte sind von
der DNV für den Einbau auf allen
klassifizierten Schiffen zugelassen

Piktogramme | Abzweigdosen / -kästen



Standard
Qualität



Industrie
Qualität

Übersicht über die Um- gebungsbedingungen und mechanischen Eigenschaften der els-Produkte

	Umgebungstemperatur Minimalwert	Umgebungstemperatur Maximalwert	Umgebungstemperatur Mittelwert über 24 h	Max. relative Luftfeuchte bei 40°C	Max. relative Luftfeuchte bei 25°C (kurzzeitig)	Schutzart nach DIN EN 60529 / VDE 0470-1 ¹⁾	Schlagfestigkeit nach DIN EN 50102 / DE 0470 Teil 100
Rote Reihe / HP Abzweigdosen	-25°C	40°C	35°C	50%	95%	IP55	IK07
Abox Abzweiggästen	-25°C	55°C	45°C	50%	95%	IP66	IK07
Abox Pro Abzweiggästen	-35°C	80°C	60°C	50%	95%	IP66/67/69	IK09

Ergänzender Hinweis: Die angegebenen Temperaturen können durch die eingebauten Geräte begrenzt werden.

¹⁾ Bei Verwendung von geeigneten Anbaustützen bzw. Kabelverschraubungen

Übersicht über die Eigenschaften der in den els-Installationssystemen verwendeten Materialien

Material	Verwendung in den Produkten:	schwache Säure	starke Säure	schwache Lauge	starke Lauge	Alkohol	Benzin	Benzol	Mineralöl	Diesel	Ammoniak, gasförmig (DLG Fokustest)	pflanzliche Fette	tierische Fette	Halogenfrei	Schwermetall-, PVC- und silikonfrei	Brennverhalten nach DIN EN 60695 (VDE 0471) / UL94
Polypropylen	Abox 025-100	O	O	O	O	O	Ø	Ø	Ø	Ø	O	O	O	ja	ja	750°C / HB
Polycarbonat	Abox 160-350 Abox Pro	O	X	X	X	O	Ø	X	O	Ø	O	O	Ø	ja	ja	960°C / V0
Polyethylen	Rote Reihe (Unterteil), Würgenippel	O	O	O	O	O	Ø	X	O	X	k.A.	O	O	ja	ja	650°C / HB
Polypropylen Copolymer	Rote Reihe (Deckel)	O	O	O	O	O	Ø	Ø	Ø	Ø	k.A.	O	O	ja	ja	650°C / HB
Polyurethan	Alle Typen mit eingeschäumter Deckeldichtung	Ø	Ø	Ø	Ø	Ø	Ø	Ø	X	Ø	O	O	O	ja	ja	650°C / ---
Thermoplastisches Elastomer	Doppelmembranstützen, Anbaustützen, Einführungsmembranen (Abox 025-100, 2K-12)	O	Ø	O	Ø	O	Ø	Ø	Ø	Ø	O	O	O	ja	ja	750°C / HB
Polyamid 6, glasfaserverstärkt	Verschraubungen IP68	X	X	O	O	O	O	Ø	O	O	O	O	O	ja	ja	750°C / HB/V-2

O = beständig Ø = bedingt beständig X = unbeständig

Grundsätzlich gilt, dass bei der Auswahl des Installationsortes neben der Schutzart die Klimabedingungen und das Auftreten von chemischen Einflüssen zu bewerten sind. Angaben zu Materialeigenschaften und zur chemischen Beständigkeit der eingesetzten Werkstoffe sind der Tabelle zu entnehmen, wobei diese Aussagen nur Richtwerte sind.

Montage- und Installationshinweise

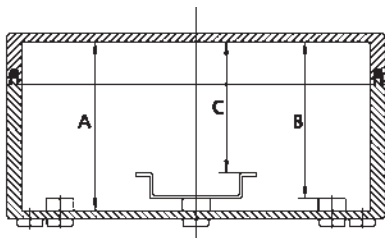





Einbaumaße Abox Produkte

Artikel-Serie	A	B	C
Abox / Abox Pro	[mm]	[mm]	[mm]
Abox 025 / AB / SLK-2,5²	43,9	36,9	31,4
Abox 025 / 2 / AB	43,8	35,8	30,3
Abox 040 / AB / SLK-4²	49,1	41,1	35,6
Abox 060 / AB / SL	61,8	53,8	46,3
Abox 100²	71,8	63,8	56,3
Abox Pro 025	43	40	34,5
Abox Pro 040	53	50	44,5
Abox Pro 060 / AB / XT SL-4²	58	55	47,5
Abox Pro 100	67,5	64,5	57
Abox 160 / Abox Pro 160 / SL-10²	74,5	71,5	64
Abox 250 / Abox Pro 250 / SL-16²	103,5	101,5	94
Abox 350 / Abox Pro 350	103,5	101,5	94

Abzweigdosen / -kästen

Technische Informationen

				
Art.-Nr. Klemme	896 404 01 Abox 025/40 KLS 2,5 ² /4 ²	896 406 01 Abox 060 KLS 6 ²	896 410 01 Abox 100 KLS 10 ²	896 416 01 Abox 160 KLS 16 ²
eingebaut in Abzweigkästen	Serie Abox 025 und Abox Pro 025 Serie Abox 040 und Abox Pro 040	Abox 060-6 ² Abox Pro 060-6 ² Abox Pro 060-6 ² /sw	Abox 100-10 ² Abox Pro 100-10 ² Abox Pro 100-10 ² /sw	Abox 160-16 ² Abox Pro 160-16 ² Abox Pro 160-16 ² /sw
Bemessungs- anschlussver- mögen	6mm ²	6 mm ²	10mm ²	25mm ²
Bemessungs- isolations- spannung [V]	690	690	690	690
Bemessungs- strom [A]	41	41	51	101
Klemm- stellen je Pol	1	2	2	4
Anzahl Leiter in einer Klemmstelle, Leiterquerschnitt, Leiterart	1..5 x 1,5 ² re 1..6 x 2,5 ² re 1..4 x 4 ² re 1..2 x 6 ² re	1...2 x 2,5 ² re/f mit AEH 1...2 x 4 ² re/f mit AEH 1...2 x 6 ² re/f mit AEH 1...2 x 10 ² re/f mit AEH	1..2 x 2,5 ² re/f mit AEH 1..2 x 4 ² re/f mit AEH 1..2 x 6 ² re/f mit AEH 1..2 x 10 ² re/f mit AEH 1 x 16 ² re/f mit AEH	1..6 x 4 ² re/f mit AEH 1..4 x 6 ² re/f mit AEH 1..2 x 10 ² re/f mit AEH 1 x 16 ² re/f mit AEH 1 x 25 ² re/f mit AEH
Leiterart	Cu	Cu	Cu	Cu
Polzahl	5	5	5	5
Abisolier- länge	11 mm	11 mm	12 mm	11 mm
Anzugsreh- moment	1,2 Nm	2,0 Nm	2,5 Nm	2,5 Nm
Klemmen- art	Schraubklemme M4	Hochgesetzte Schraubklemme M4	Hochgesetzte Schraubklemme M5	Hochgesetzte Schraub- klemme M6









re= eindrätiger Rundleiter



se= eindrätiger Sektorleiter





rm= mehrdrätiger Rundleiter

					
896 435 01 Abox 250/350 KLS 25²/35²	840 070 01 Abox 700 KLS 70²	076 125 01 AKL 125150²	670 650 01 URS RK1 150²	670 740 01 URS RK1 240²	076 140 01 AKL 140 240²
Abox 250-25² Abox Pro 250-25² Abox 350-35² Abox Pro 350-35² Abox Pro 350-35²/sw	Abox 700-70² Abox Pro 700-70²	Abox Pro 1500-150²	Abox Pro 1500-150² DK	Abox Pro 2400-240² DK	Abox Pro 2400-240²
35mm²	70mm²	150mm²	150mm²	240mm²	240mm²
690	690	690	1000	1000	690
125	150	250	309	380	400
4	4	4	2	2	4
1.4 x 10² re/f mit AEH 1.2 x 16² re/f mit AEH 1 x 25² re/f mit AEH 1 x 35² re/f mit AEH	1x16² re;rm;se;sm 1x25² re;rm;se;sm 1x35² re;rm;se;sm 1x50² re;rm;se;sm 1x70² re;rm;se;sm	1x16-50 re, Cu/AL 1x16-150 rm, Cu/AL 1x50-150 se, Cu/AL 1x35-150 sm, Cu 1x50-120 sm, AL 2x16-50 re, Cu/AL 2x16-70 rm, Cu/AL 2x50-70 se, Cu/AL 2x35-70 sm, Cu 2x35-50 sm, AL	eindrätzig starr 35-150 / mehrdrätzig flexibel 50-150 feindrätzig 50-150 / feindrätzig Aderendhülse 50-150 Bandleiter bis 20x8	eindrätzig starr 50-240 / mehrdrätzig flexibel 50-240, feindrätzig 50-240 / feindrätzig Aderendhülse 50-240 Bandleiter bis 20x12	1x25-50 re Cu/AL, 1x25-240 rm Cu, 1x50-185 se Cu/AL, 1x35-240 sm Cu, 1x95-185 sm Al, 2x25-50 re Cu/AL, 2x25-120 rm Cu/AL, 2x50-120 se Cu/AL, 2x35-120 sm Cu, 2x50-95 sm Al, Flach Cu 25x15
Cu	Cu	Cu/AL	Cu	Cu	Cu/AL
5	1	1	1	1	1
11 mm	15 mm	38 mm	38 mm	37 mm	45 mm
4,0 Nm	4,0 Nm	20 Nm	10-20 Nm	10-20 Nm	40 Nm
Hochgesetzte Schraubklemme M8	Schraubklemme	Schraubklemme Leitungseinführung von oben	Reihendurchgangsklemme Innensechskant M10	Reihendurchgangsklemme Innensechskant M10	Schraubklemme Leitungseinführung von oben





Abzweigdosen / -kästen

Technische Informationen

				
Art.-Nr. Klemme	Wago 2273-205	Wago 773-604	Wago 221-413	Wago 221-613
eingebaut in Abzweigkästen	Abox 025-2,5 ² Abox Pro 025-2,5 ² Abox 025/2-2,5 ² Abox 040-2,5 ² Abox Pro 040-2,5 ²	Abox 040-4 ² Abox Pro 040-4 ²	Abox SLK 2,5 ² Abox SLK 4 ² Abox SL 4 ² Abox Pro SLK 2,5 ² Abox Pro SLK 4 ² Abox Pro SL 4 ² Abox Pro XT SLK-2,5 ² Abox Pro XT SLK-4 ² Abox Pro XT SL-4 ²	Abox SLK-6 ² Abox Pro XT SL-6 ² Abox Pro SLK-6 ²
Bemessungsanschlussvermögen	2,5mm ²	4mm ²	4mm ²	6mm ²
Bemessungsisolationsspannung [V]	450	400	450	450
Bemessungsstrom [A]	24*	32*	32	41
Klemmstellen je Pol	5	4	3	3
Anzahl Leiter in einer Klemmstelle, Leiterquerschnitt, Leiterart	1xeindräftig 0,5-2,5 ²	1xeindräftig 1,5-4 ²	eindräftig 0,2-4 ² mehrdräftig 0,2-4 ² feindräftig 0,14-4 ²	eindräftig 0,5-6 ² mehrdräftig 0,5-6 ² feindräftig 0,5-6 ²
Leiterart	Cu / Al*	Cu / Al*	Cu	Cu
Pozahl	1	1	1	1
Abisolierlänge	11 mm	12 mm	11 mm	11 mm
Anzugsdrehmoment	-----	-----	-----	-----
Klemmenart	Federzugklemme	Federzugklemme	Federzugklemme	Federzugklemme

*  AL: Nur mit WAGO Kontaktpaste „Alu-Plus“ und angepassten Nennströmen

		
Wago 2006-1201	Wago 2010-1201	Wago 2016-1201
Abox SL 6 ² Abox Pro SL 6 ²	Abox SL 10 ² Abox Pro SL 10 ²	Abox SL 16 ² Abox Pro SL 16 ²
6mm ²	10mm ²	16mm ²
800	800	800
41	57	76
2	2	2
eindrchtig 0,5-10 ² feindrchtig 0,5-10 ² feindrchtig mit Aderendhule 6 ²	eindrchtig 0,5-16 ² feindrchtig 0,5-16 ² feindrchtig mit Aderendhule 10 ²	eindrchtig 0,5-16 ² feindrchtig 0,5-25 ² feindrchtig mit Aderendhule 16 ²
Cu	Cu	Cu
1	1	1
15 mm	19 mm	20 mm
-----	-----	-----
Federzugklemme	Federzugklemme	Federzugklemme

Hohlwand- und Kanaldosen



Schnellmontage:

- Dose aufrasten
- Anschluss des Gerätes außerhalb der Dose
- Gerät und Anschlussleitung von oben einlegen und Dose positionieren
- Befestigungsschrauben anziehen
- Fertig!

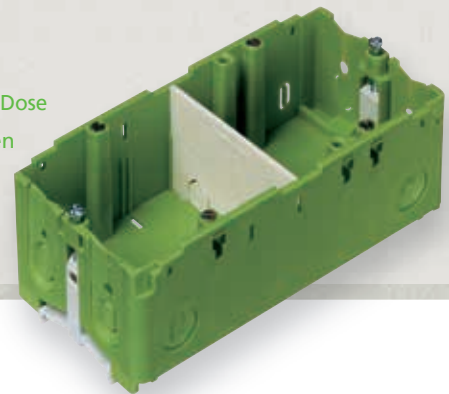

Hohlwanddosen

- Schräge Leitungseinführungen liegen in Installationsrichtung, daher keine gebogenen Rohre und Leitungen
- Automatische Kabelrückhaltung für Rohre bis 20 mm Ø oder Leitungen NYM bis 5x2,5²
- Leichte Montage durch günstige Krallenlage
- Kein Spezialwerkzeug erforderlich
- Gerätedosen mit integrierter Kombibrücke für isolierte Leitungsführung, kein Zusatzteil erforderlich

- Kombinationen unterschiedlicher Bauhöhen möglich
- Wandbündiger Sitz serienmäßig, kein Randversenk erforderlich



Kanaldosen

- Patentierte Einführungen mit Zugentlastung
- Komfortables Einlegen der Anschlussleitungen von oben
- Für Leitungen bis 5 x 2,5² und Datenleitungen
- Universal-Gerätedosen 1-fach und 2-fach in verschiedenen Bauhöhen
- Für Schalter, Steckdosen (Schraubabstand 60 mm), CEE 16 A (Schraubabstand 67 mm)

Hohlwand- und Kanaldosen

Inhaltsverzeichnis

Gehäuseart	Serie	Seite
 Hohlwand Geräte- und Verbindungsdosen/-kästen IP30	HW	86
 Zubehör Hohlwanddosen	HW	90
 Bodenbefestigte Kanaleinbaudosen	KD	93
 Frontbefestigte Kanaleinbaudosen	KD	94
 Zubehör Kanaldosen	KD	96
Technische Informationen	Hohlwanddosen	97

Hohlwand- und Kanaldosen

Hohlwand Geräte- und Abzweigdosen/-kästen

HW 040 - Auslassdose

35 x 35 x 40 mm

IP30



Hohlwand-Auslassdose, flammwidrig, für Leuchtenauslässe nach VDE 0100-559, für Plattenstärken 1 - 30 mm, Schraubabstand 27 mm, inklusive weißem Verschlussdeckel

Beschreibung

HW 040

Bohrloch Ø 35 mm, 40 mm tief

Artikelnr.

92404001

VPE

25/150

HW 035 - Flachdose

68 x 68 x 35 mm

IP30



Hohlwand-Flachdose, flammwidrig, Spezialdose mit geringer Einbautiefe (35 mm), für dünne Wände mit Plattenstärken 1 - 20 mm, mit angespritzten, patentierten Kombibrücken, Geräteschraubenabstand 60 mm

Beschreibung

HW 035

Bohrloch Ø 68 mm, 35 mm tief

Artikelnr.

92003501

VPE

10/100

HW 035 H - Flachdose halogenfrei

68 x 68 x 35 mm

IP30



Hohlwand-Flachdose, flammwidrig und halogenfrei, Spezialdose mit geringer Einbautiefe (35 mm), für dünne Wände mit Plattenstärken 1 - 20 mm, mit angespritzten, patentierten Kombibrücken, Geräteschraubenabstand 60 mm, halogenfrei

Beschreibung

HW 035 H

Bohrloch Ø 68 mm, 35 mm tief

Artikelnr.

92023501

VPE

1/100

Hohlwand- und Kanaldosen

Hohlwand Geräte- und Abzweigdosen/-kästen

HW 050 - Gerätedose

68 x 68 x 50 mm



Hohlwand-Gerätedose, flammwidrig, Universaldose für Plattenstärken 1 - 40 mm, mit Lochwerkzeug, Geräteschraubenabstand 60 mm

Beschreibung	Artikelnr.	VPE
HW 050 Bohrloch Ø 68 mm, 50 mm tief, mit angespritzten, patentierten Kombibrücken	92005001	10/100
HW 050 WD mit geschlossenen Membran-Einführungen, Bohrloch Ø 68 mm, 50 mm tief	92035001	10/100

HW 050 H - Gerätedose halogenfrei

68 x 68 x 50 mm



Hohlwand-Gerätedose, flammwidrig und halogenfrei, Universaldose für Plattenstärken 1 - 40 mm, mit Lochwerkzeug, Geräteschraubenabstand 60 mm, halogenfrei

Beschreibung	Artikelnr.	VPE
HW 050 H Bohrloch Ø 68 mm, 50 mm tief, mit angespritzten, patentierten Kombibrücken	92025001	1/100

HW 065 - Geräteverbindungsdose

68 x 68 x 65 mm



Hohlwand-Geräteverbindungsdose, flammwidrig, mit vergrößertem Anschlussraum, Universaldose für Plattenstärken 1 - 40 mm, mit Lochwerkzeug, Geräteschraubenabstand 60 mm

Beschreibung	Artikelnr.	VPE
HW 065 Bohrloch Ø 68 mm, 65 mm tief, mit angespritzten, patentierten Kombibrücken	92006501	10/80
HW 065 WD mit geschlossenen Membran-Einführungen, Bohrloch Ø 68 mm, 65 mm tief	92036501	10/80

Hohlwand- und Kanaldosen

Hohlwand Geräte- und Abzweigdosen/-kästen

HW 065 H - Geräteverbindungsdose halogenfrei

68 x 68 x 65 mm



Hohlwand-Geräteverbindungsdose, flammwidrig und halogenfrei, mit vergrößertem Anschlussraum, Universaldose für Plattenstärken 1- 40 mm, mit Lochwerkzeug, Geräteschraubenabstand 60 mm, halogenfrei

Beschreibung

HW 065 H

Bohrloch Ø 68 mm, 65 mm tief, mit angespritzten, patentierten Kombibrücken

Artikelnr.

92026501

VPE

1/80

HW 120 Abzweigdose

120 x 120 x 65 mm



IP30

Hohlwand-Abzweigdose, flammwidrig, für Plattenstärke 7 - 35 mm, für Klemmen bis 4 mm², inklusive weißem Verschlussdeckel

Beschreibung

HW 120

Bohrloch Ø 120 mm, 65 mm tief

Artikelnr.

92512001

VPE

1/-

HW 050 - Gerätedoppeldose

68 x 139 x 50 mm



IP30

Hohlwand-Gerätedoppeldose, flammwidrig, für Plattenstärken 1 - 40 mm, mit Lochwerkzeug, Geräteschraubenabstand 60 mm

Beschreibung

HW 050/2

Bohrloch Ø 2 x 68 mm, 50 mm tief, Kombinationsabstand 71 mm, mit angespritzten, patentierten Kombibrücken

Artikelnr.

92305001

VPE

5/50

HW 050/2 WD

mit geschlossenen Membran-Einführungen, Bohrloch Ø 2 x 68 mm, 50 mm tief, Kombinationsabstand 71 mm

92335001

5/50

Hohlwand- und Kanaldosen

Hohlwand Geräte- und Abzweigdosen/-kästen

HWK - Abzweigkästen



IP30

Hohlwand-Abzweigkästen, flammwidrig, für Plattenstärken
7 - 35 mm, inklusive weißem Verschlussdeckel

Beschreibung	Artikelnr.	VPE
HWK 1 107 x 107 x 53 mm, mit Bohrschablone für 35 mm Bohrlöcher	92800101	1/-
HWK 2 165 x 165 x 72 mm, mit Bohrschablone für 68 mm Bohrlöcher	92800201	1/-
HWK 3 235 x 205 x 72 mm, mit Bohrschablone für 68 mm Bohrlöcher	92800301	1/-

Hohlwand- und Kanaldosen

Zubehör Hohlwanddosen

HW - Verschlussdeckel



Verschlussdeckel für Abzweigdosen, Polystyrol, flammwidrig, weiß

Beschreibung	Ø	für Gehäusotyp	Artikelnr.	VPE
HW VD-60 für Type HW 035 / HW 050 / HW 065, Schraubenabstand 60 mm	90	U 71	92510101	10/300
HW VD-67 für Type HW 070, Schraubenabstand 67 mm	90	U 86, U 120	92510001	10/300

DH Deckenhaken



Metall-Deckenhaken, isoliert, mit M5-Gewinde für Deckendosen

Beschreibung	Schaftlänge	für Gehäusotyp	Artikelnr.	VPE
DH 65-M5 65 mm	65	U 71 KUT-M5	97912001	100/600
DH 75-M5 75 mm	75	U 71 KUD-M5	97911701	100/600
DH 90-M5 90 mm	90	U 71 KUD-M5	97912201	100/600
DH 100-M5 100 mm	100	U 86 DVD-2	97911901	100/600
DH 115-M5 115 mm	115	U 120 GRO-3	97912101	100/600
DH 135-M5 135 mm	135	U 71 KUT-M5	97912301	50/600
DH 125-M5 125 mm	125	U 120 GRO-3-O	97912401	50/600

ES Geräteschrauben



Einbauschrauben als Ersatzbedarf zur Befestigung von Einbaugeräten in Hohlwanddosen

Beschreibung	Artikelnr.	VPE
ES-10 3,1 x 10 mm	97910501	400/2400
ES-18 3,1 x 18 mm	97910601	250/1500
ES-25 3,1 x 25 mm	97910701	200/1200

Hohlwand- und Kanaldosen

Zubehör Hohlwanddosen

RVB Rohrverbinder



Rohrverbinder (ohne Rohr) mit Zugentlastung, grau, für flexible metrische Elektroinstallationsrohre

Beschreibung	Artikelnr.	VPE
RVB 20 für gerillte Rohre M20	97022001	1/100
RVB 25 für gerillte Rohre M25	97022501	1/50
RVB 32 für gerillte Rohre M32	97023201	1/25
RVB 40 für gerillte Rohre M40	97024001	1/25

Hohlwand- und Kanaldosen

Zubehör Hohlwanddosen



Frontbefestigte Kanaldosen

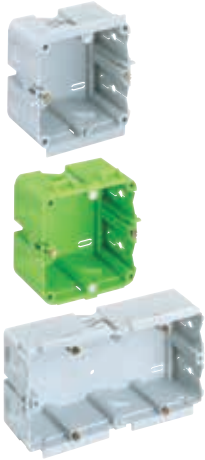

		Gewiss	Rehau	Niedax
Kabelkanal	Kanaldosen	BR Brüstungskanäle Einlegebreite 80 mm BR-PVC BR-Alu BR-Stahl profiliert	Brüstungskanäle PVC/Alu/Stahl (signo BK, BS, BA)	Geräteeinbaukanäle GK 78, Einlegebreite 78 mm Stahl/Alu
Höhe 47 mm	1-fach	361 107 01 Farbe: grau	361 107 01 Farbe: grau	
	1-fach			361 407 01 Farbe: grün
Höhe 44 mm	2-fach	362 104 01 Farbe: grau	362 104 01 Farbe: grau	
	2-fach			362 404 01 Farbe: grün

 = Geräteeinbau für Einbaugeräte mit Abdeckrahmen

Besuchen Sie uns auf unserer Website: www.spelsberg.com

The screenshot shows the website interface for the product 'Kanaleinbaudose KD 1 70/47 F2 gn'. The page includes a navigation bar with 'Produkte', 'Dienstleistungen', 'Lösungen', 'Aktuelles', 'Service', and 'Über uns'. The breadcrumb trail is 'Startseite / Kanaldosen / Frontbefestigt / Kanaleinbaudosen / KD 1 70/47 F2 gn'. The product image is a green duct. The title is 'Kanaleinbaudose KD 1 70/47 F2 gn' with article number 36140701 and dimensions 80 x 79 x 47 mm. The description states it is a 400V AC certified duct for installation in Niedax ducts. There are buttons for 'Anmelden' and 'Direkt beim EGH kaufen'. Below the product are tabs for 'Produktspezifisch', 'Downloads', 'Planungsdaten', and 'Ähnliche Produkte', along with a 'Händler finden' button. The 'elektrische Eigenschaften' section shows 'Bemessungsisolationsspannung AC' as 400 V. The 'Farben' section shows 'Farbe Oberteil' as grau. The 'Abmessungen' and 'Materialeigenschaften' sections are also visible.

Bodenbefestigte Kanaldosen



		Tehalit	Gewiss	Rehau	
Kabelkanal	Kanaldosen	BR Brüstungskanäle PVC/Alu	BR Brüstungskanäle PVC/Alu/Stahl FB Geräteeinbaukanäle	Brüstungskanäle PVC/Alu/ Stahl (signo BK, BS, BA) FBK Fensterbankkanäle	
		ab BR 70130	alle Größen	alle Größen	
Höhe 47 mm	1-fach		370 047 01 Farbe: grau		
	2-fach		382 047 01 Farbe: grau		
Höhe 50 mm	1-fach				
	2-fach				
Höhe 52 mm	1-fach		370 052 01 Farbe: grün		
	2-fach		382 052 01 Farbe: grün		
Höhe 55 mm	1-fach	391 055 01 Farbe: schwarz			
	1-fach				
	1-fach			370 055 01 Farbe: grau	
	2-fach	392 055 01 Farbe: schwarz			
	2-fach				
	2-fach			382 055 01 Farbe: grau	

Bodenbefestigte Verbindungsdose mit Deckel

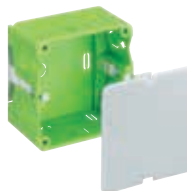

			Gewiss	Rehau	
Kabelkanal	Kanaldosen	BR Brüstungskanäle PVC/Alu/Stahl FB Geräteeinbaukanäle	BR Brüstungskanäle PVC/Alu/ Stahl (signo BK, BS, BA) FBK Fensterbankkanäle		
			alle Größen	alle Größen	
Höhe 42 mm	1-fach		370 042 01 Farbe: grün	370 042 01 Farbe: grün	
	1-fach				



Kanaldosen für weitere
Kanalhersteller auf Anfrage
lieferbar

	Kleinhuis		Ackermann
	HKL Installationskanäle (ab HKL60110) GL Geräteeinbaukanäle	BS Brüstungskanäle PVC, Einlegebreite 80/112 mm	Wandinstallationskanäle WIK2, Einlegebreite 110 mm Stahl
	GL (alle Größen)	alle Größen	ab WIK2 65/133
	370 450 01 (*1) Farbe: weiß	370 450 01 Farbe: weiß	
	382 450 01 (*1) Farbe: weiß	382 450 01 Farbe: weiß	
			391 055 01 Farbe: schwarz
		370 455 01 Farbe: grau	
			392 055 01 Farbe: schwarz
		382 455 01 Farbe: grau	

	Kleinhuis		Niedax
	HKL Installationskanäle (ab HKL60110) GL Geräteeinbaukanäle	BS Brüstungskanäle PVC, Einlegebreite 80/112 mm	Geräteeinbaukanäle GK 100, Einlegebreite 110 mm Stahl
	GL (alle Größen)	alle Größen	alle Größen
			370 042 01 (*2) Farbe: grün
	370 442 01 Farbe: grün	370 442 01 Farbe: grün	

(*1) = ab GL 80150 nur in Verbindung mit
Kleinhuis Dosenbrücke GLB80

(*2) = GK mit Tiefe 80 mm und Adapter-
schiene TS 35 Hutprofil

- = Geräteeinbau für Einbau-
geräte mit Abdeckrahmen
- = Geräteeinbau für Einbau-
geräte mit Zentralscheibe



Hohlwand- und Kanaldosen

Zubehör Kanaldosen

CEE-Einbausatz



Einbausatz für CEE-Geräte 16A (gerade Ausführung) mit Flanschmaß 75 x 75 mm, Abstand der Befestigungslöcher 60 mm, passend für Einzeldosen

Beschreibung	Artikelnr.	VPE
KD EBZ-CEE Aufgrund der Vielzahl der im Markt befindlichen CEE-Geräte sind die Maße vorher zu prüfen	37210001	1/60

Zugentlastung



Zugentlastung zum Einbau in Kanaldosenwand zur Erhöhung der mechanischen Sicherheit z. B. bei senkrechter Leitungsverlegung, universell, nachträglich anzubauen

Beschreibung	Artikelnr.	VPE
KD ZEL	37040201	1/300

Hohlwand- und Kanaldosen

Technische Informationen



Schutzart (IP-Code)
nach DIN EN 60529 (VDE 0470-1)



Das VDE-Zeichen steht für die geprüfte Sicherheit des Produktes hinsichtlich elektrischer, mechanischer, thermischer und sonstiger Gefährdung.



Halogenfreies Gehäuse,
ohne Halogene wie Fluor,
Chlor und Brom.

Piktogramme | Hohlwand- und Kanaldosen



Standard
Qualität

Übersicht über die Umgebungsbedingungen und mechanischen Eigen- schaften der els-Produkte

	Umgebungstemperatur Minimalwert	Umgebungstemperatur Maximalwert	Umgebungstemperatur Mittelwert über 24 h	Max. relative Luftfeuchte bei 40°C	Max. relative Luftfeuchte bei 25°C (kurzzeitig)	Schutzart nach DIN EN 60529 / VDE 0470-1 ¹⁾	Schlagfestigkeit nach DIN EN 50102 / DE 0470 Teil 100
HW Hohlwandinstallationssystem	-25°C	40°C	35°C	50%	k.A.	IP30	k.A.
KD Kanalininstallationssystem	-25°C	40°C	35°C	50%	k.A.	IP20	k.A.

Ergänzender Hinweis: Die angegebenen Temperaturen können durch die eingebauten Geräte begrenzt werden.

¹⁾ Bei Verwendung von geeigneten Stützen bzw. Kabelverschraubungen

Übersicht über die Eigenschaften der in den els-Installationssystemen verwendeten Materialien

Material	Verwendung in den Produkten:	schwache Säure	starke Säure	schwache Lauge	starke Lauge	Alkohol	Benzin	Benzol	Mineralöl	Diesel	Ammoniak, gasförmig (DLG Fokustest)	pflanzliche Fette	tierische Fette	Halogenfrei	Schwermetall-, PVC- und silikonefrei	Brennverhalten nach DIN EN 60695 (VDE 0471) / UL94
		O	O	O	O	O	Ø	Ø	O	X	k.A.	O	O	nein	ja	850°C / V-2
Polypropylen	HW-Programm	O	O	O	O	O	Ø	Ø	O	X	k.A.	O	O	nein	ja	850°C / V-2
Polypropylen	HW-Programm, halogenfrei	O	O	O	O	O	Ø	Ø	O	X	k.A.	O	O	nein	ja	960°C / V-2

O = beständig Ø = bedingt beständig X = unbeständig

Grundsätzlich gilt, dass bei der Auswahl des Installationsortes neben der Schutzart die Klimabedingungen und das Auftreten von chemischen Einflüssen zu bewerten sind. Angaben zu Materialeigenschaften und zur chemischen Beständigkeit der eingesetzten Werkstoffe sind der Tabelle zu entnehmen, wobei diese Aussagen nur Richtwerte sind.

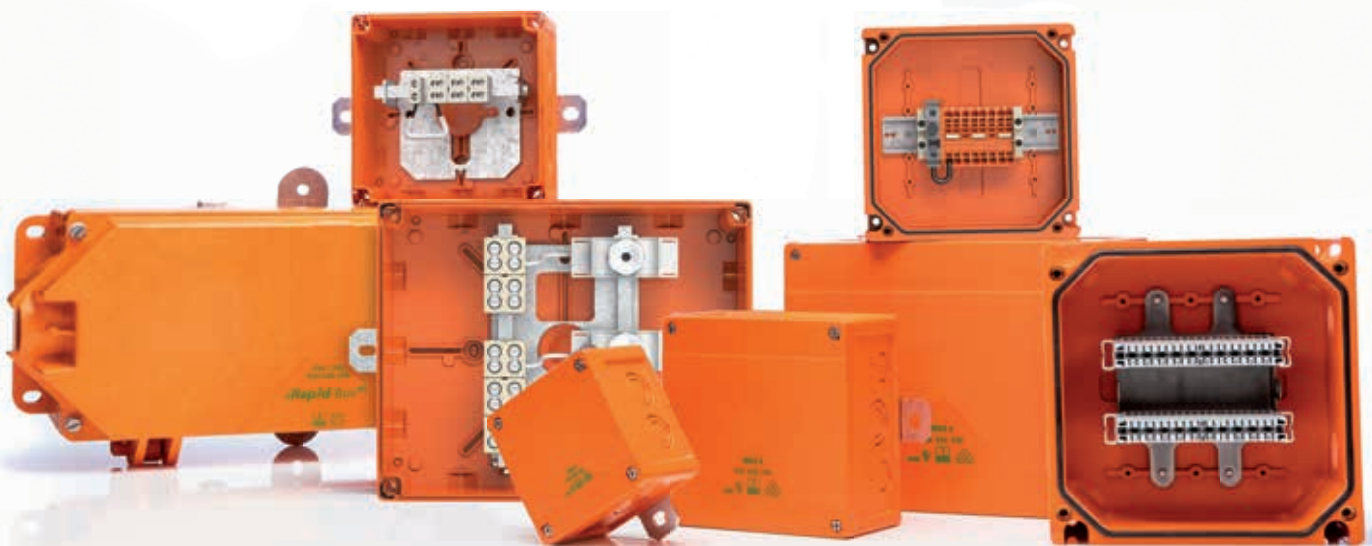

Smarte Brandschutzlösungen aus einer Hand









LIFELINE ist Technik für das Leben. Mit dem Wissen und der Erfahrung unserer Mitarbeiter tragen wir jeden Tag Verantwortung dafür, die Welt ein Stück sicherer zu machen. Denn die smarten Brandschutzlösungen von LIFELINE bieten erstklassige Qualität, auf die man sich im Notfall hundertprozentig verlassen kann. So schützt LIFELINE Mensch, Tier und Sachwerte ohne Kompromisse.

LIFELINE garantiert die Funktion lebensrettender elektrischer Anlagen in Gebäuden und Tunneln, wie zum Beispiel Notbeleuchtungen und Entrauchungsanlagen in Flucht- und Rettungswegen. Als führender Hersteller hochwertiger Kabelabzweig- und Verbindungskästen ist Spelsberg mit der Marke LIFELINE für die Entwicklung von Brandschutzlösungen gerade in diesen Produktsegmenten seit jeher stark aufgestellt.

Die Kabelabzweig- und Verbindungskästen von LIFELINE bieten im Brandfall elektrischen Funktionserhalt zwischen 30 und 90 Minuten. Dabei kennzeichnen die Klassen E30 bis E90 die Mindestdauer für den Funktionserhalt der elektrischen Systeme. LIFELINE sorgt also dafür, dass im Notfall die Funktion von Brandmeldeanlagen, akustischen Anlagen, Notbeleuchtungen oder Aufzügen mit Evakuierungsschaltung mindestens 30 Minuten lang erhalten bleibt. Und bei Druckerhöhungsanlagen für die Löschwasserversorgung bei Rauch- und Wärmeabzugsanlagen bzw. bei Feuerwehraufzügen sogar mindestens 90 Minuten lang. Garantiert.

Elektrischer Funktionserhalt

Inhaltsverzeichnis

Gehäuseart	Serie	Seite
 WKE I Zum Verbinden + Abzweigen	WKE 2-6	108
 WKE I Zum Verbinden + Abzweigen	WKE 200-400 SL	116
 WKE I Zum abgesicherten Abzweigen	WKE 4-6 mit Sicherung	119
 WKE I Zum abgesicherten Abzweigen	WKE 200-400 SL mit Sicherung	122
 WKE I Für den Einsatz im Tunnel	WKE 6 T	124
 WKE I Für Kommunikationsleitungen	WKE 4-6	126
 WKE I Für Kommunikationsleitungen	WKE 405 LSA	129
 WKE I Zubehör		130
 WKE I Für den Einsatz im Tunnel	WKE Rapid-Box HT	134
Technische Informationen	Brandschutzprodukte	138

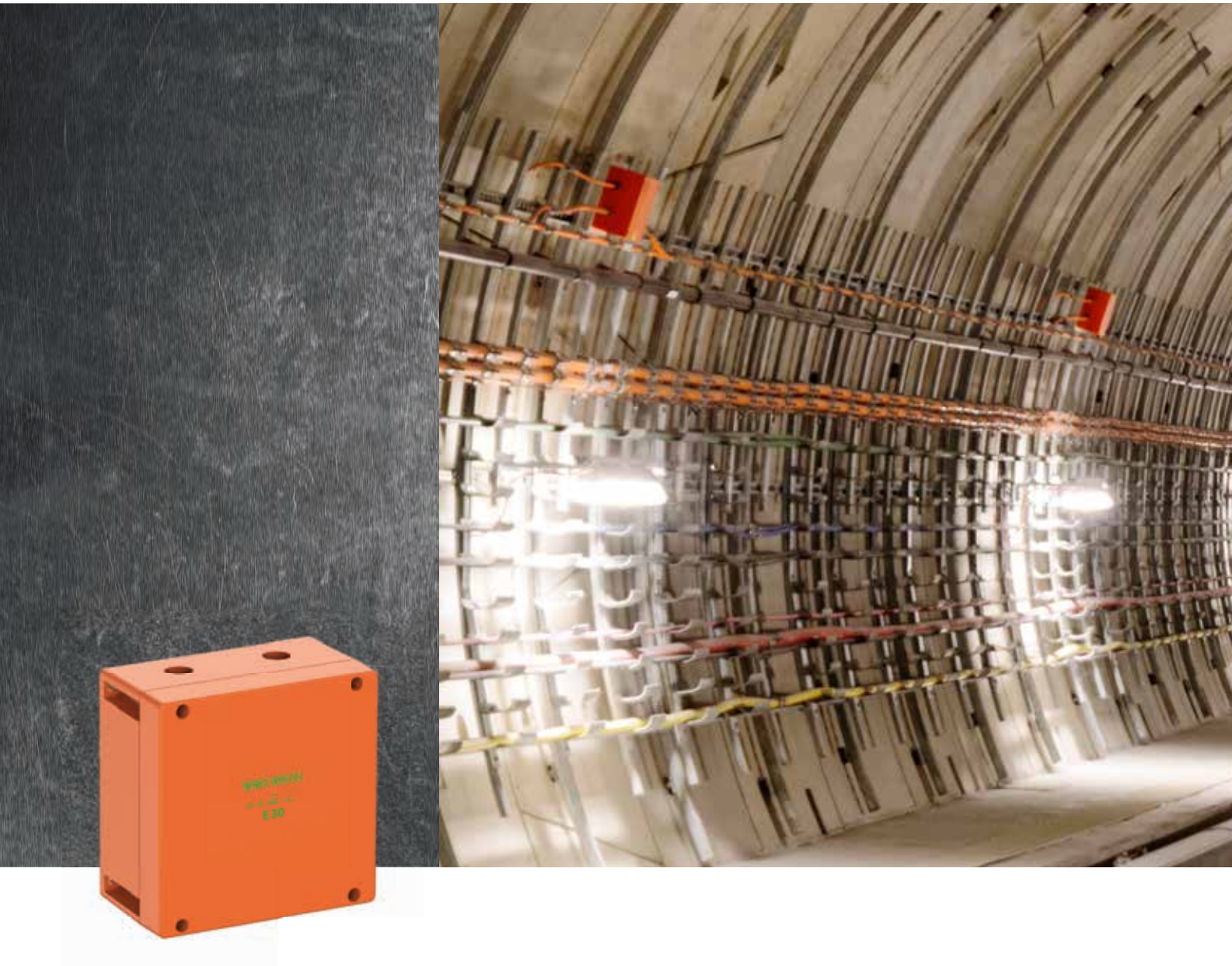

Brandschutzlösungen für Berliner „Kanzlerbahn“

Die als „Kanzlerbahn“ bekannte Berliner U-Bahnlinie 55 verkehrte jahrelang auf dem Abschnitt zwischen Brandenburger Tor und Hauptbahnhof. Nach einer mehr als 10 Jahre andauernden Phase umfassender Planungs- und Bauarbeiten erfolgte im September 2020 die Fertigstellung der Streckenerweiterung bis zum Alexanderplatz und damit einhergehend der Zusammenschluss der U55 mit der bisherigen U5.

Die neue U5-Linie erlaubt Fahrgästen nun die komfortable Durchfahrt von Hönow bis zum Hauptbahnhof ohne Umstieg.

Für die hiesigen Tunnelanlagen stellten die Berliner Verkehrsbetriebe (BVG) verschärfte Sicherheitsbedingungen an die dort verbaute Elektrotechnik, besonders im Hinblick auf den technischen Brandschutz. Denn auch im Brandfall muss die Funktionstüchtigkeit lebenswichtiger Anlagen und Systeme gewährleistet sein.

Diesen Anforderungen entsprechen die WKE-Kabelabzweigkästen mit integrierten Sicherungen im Abzweig aus dem Hause Spelsberg. Durch diese Sicherungen werden rückwirkungsfreie Leitungszweige erst ermöglicht, da im Störfall der Funktionserhalt im Hauptstrang nicht beeinträchtigt wird. Damit ist im Brandfall die Funktion der elektrischen Leitungsanlage für die Notbeleuchtung und anderen Evakuierungseinrichtungen für mindestens 30 Minuten sichergestellt.





©Antonio Reetz-Graudenz

Spelsberg entwickelte entsprechend den kundenspezifischen Anforderungen Sonderlösungen der Typen WKE 300 und WKE 400 SL für die anspruchsvollen Umgebungen in den Tunneln der Berliner Verkehrsbetriebe. Diese Kabelabzweigg-Kästen der **WKE 200 - 400 SL** Serie verbinden in einem Produkt als Weltneuheit die Vorteile der **schraubenlosen WAGO TOPJOB@S Push-in Klemmen** und den **geprüften Funktionserhalt nach DIN 4102-12**.

Damit stellen sie überall dort eine sichere Lösung dar, wo es auf Funktionserhalt, hohe Vibrations- und Schlagfestigkeit sowie zuverlässige Abdichtung gegen Staub und Wasser ankommt. Der partnerschaftliche Austausch sowie die kompetente Beratung und projektbegleitende Unterstützung durch das Spelsberg-Team ermöglichte der BVG so eine schnelle und lösungsorientierte Umsetzung der notwendigen Maßnahmen für eine sichere Elektroinstallation im Brandfall.



Elektrischer Funktionserhalt

Rapid-Box | Referenzbericht



Eisenbahntunnel Liefkenshoek Belgien

Bei Tunnelanlagen gelten besondere Anforderungen für Verbindungsboxen und Gehäuse von verbauter Elektrotechnik. Aufgrund durchfahrender Autos, LKW und Züge müssen sie den regelmäßig auftretenden Belastungen durch Sog- und Druckkräfte zuverlässig standhalten. Gleichzeitig ist im Brandfall die Funktionsfähigkeit wichtiger technischer Einrichtungen sicherzustellen. Für den Leitungs- und Kabelabzweig sind in diesem Fall

Rapid-Boxen von Spelsberg die geeignete Wahl. Im Rahmen eines umfassenden Eisenbahnprojekts in Belgien überzeugte die Produkte mit ihrer Flexibilität in der Handhabung und ihrer Widerstandsfähigkeit.

Das „Liefkenshoek Rail Link Project“ (LHSV) mit einer Laufzeit von 38 Jahren ist eines der größten Infrastrukturprojekte, die jemals in Belgien ausgeführt wurden. Auf einer Länge von etwa 16,2 km

verläuft eine Eisenbahnstrecke für den Güterverkehr, die zwei Rangierbahnhöfe des Antwerpener Hafens miteinander verbindet. Der Fluss Schelde sowie das Kanaldock müssen dabei durch Tunnel überbrückt werden. Die mit der Projektplanung beauftragte Firma ENGIE Fabricom benötigte Produktlösungen für die Verteilung und Versorgung von Verbrauchern sowie zur Bereitstellung von Elektranen als Zugriffspunkte





für Wartungs- und Rettungskräfte. Die von der Firma envie Solutions ausgeführte Elektroinstallation in Linienstruktur sollte mittels ungeschnittener Hauptkabel innerhalb der Tunnel erfolgen.

Neben der Einhaltung der Brandschutzbestimmungen mit einer Funktionserhaltklasse von E90, einer hohen Schutzklasse sowie einer entsprechenden Schlag- und Bruchfestigkeit legten die Verarbeiter vor Ort besonderen Wert auf schnelle Installationszeiten und geringen Wartungsaufwand.

Als einzige Brandschutzgehäuse für ungeschnittene Leitungen am Markt mit einer Zertifizierung nach DIN 4102-12 sowie einer Eignung speziell für Tunnelinstallationen erfüllen die Rapid-Boxen die Ansprüche vollumfänglich. Das System zeichnete sich im Zuge des Projekts durch seinen hohen Individualisierungsgrad aus. Dies betraf vor allem den Leitungsanschluss, die Abzweigquerschnitte, die Anpassbarkeit der Klemmenanzahl sowie die Absicherung der Leitungen und angeschlossenen Verbraucher.

Die Verantwortlichen schätzten die gute Zusammenarbeit mit Spelsberg, die sich durch einen intensiven persönlichen Austausch und der zielführenden Problemlösung von der ersten Anfrage bis zur Auslieferung der Produkte auszeichnete. Den Werksabnahmetest bestanden die Rapid-Boxen ohne Beanstandungen und stellten somit ihre Funktionalität und Qualität erneut unter Beweis.

Elektrischer Funktionserhalt

WKE 2-6 | Extrem ROBUST | Extrem FLEXIBEL



Planungsfreiheit spart Ihnen Zeit und Kosten

- Hohe Schutzart IP 66
- Schlagfestigkeit IK08
- Ideal für Sonderlösungen
z. B. in Tunneln
- Hohe Stabilität des Kastens
- Einzigartige und variable
Positionierung des Basisträgers durch
einfache Drehung in 45° Schritten
- Stufenlose Längsachsenpositionierung

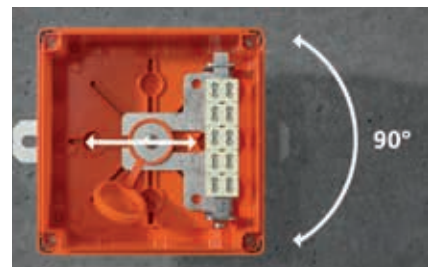
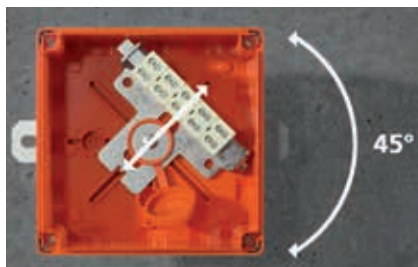
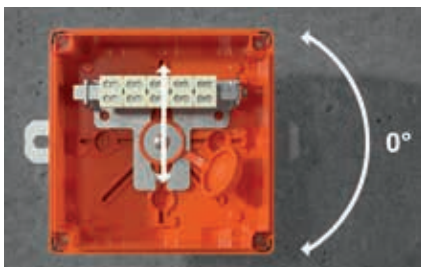

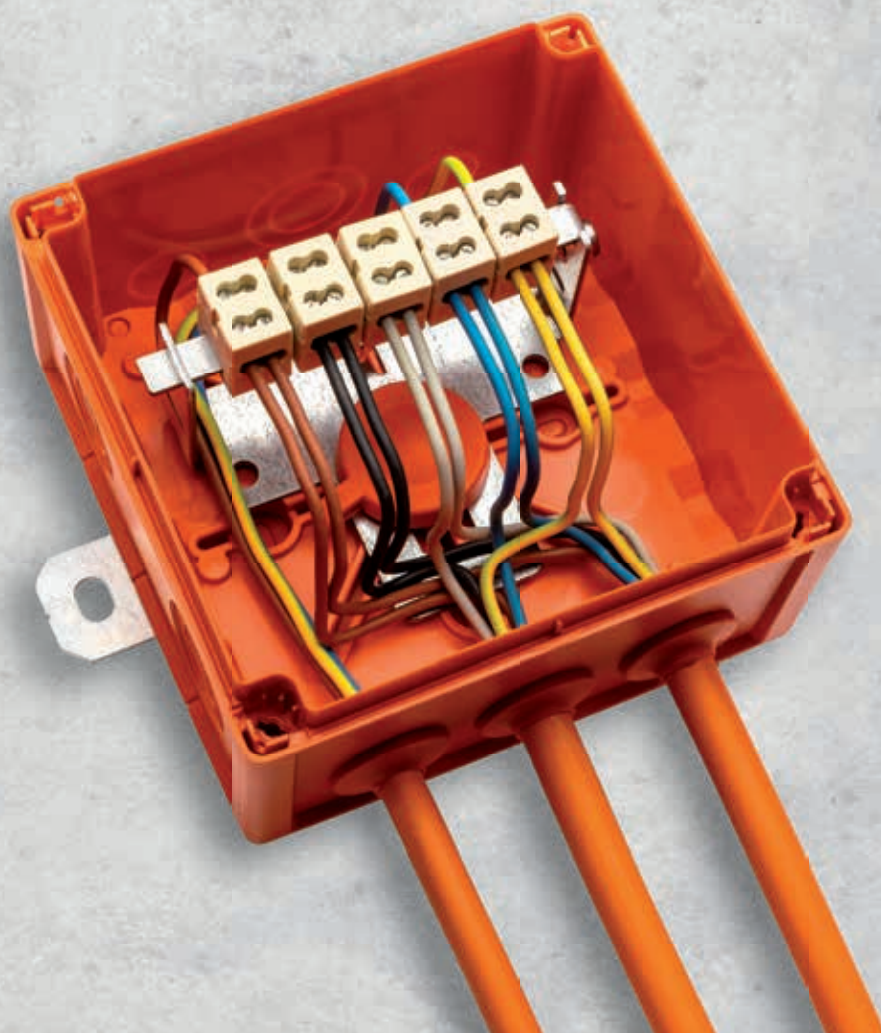

Komfortabel | für eine leichte, schnelle und sichere Installation

- Zentrale Befestigung durch nur eine Schraube
- Jederzeit erreichbar
- Nutzung von allen Leitungseinführungen bei hochgesetzter Klemme

Position oben:

- einfaches Handling der Adern
- Montage der Leitung unter Einhaltung der Biegeradien möglich
- Alle Leitungseinführungen ohne Einschränkungen nutzbar

Position unten:

- ideal für Sonderlösungen
- Einsatz von z.B. D0- Sicherungen (für WKE 6)



Elektrischer Funktionserhalt

WKE 2-6 ... be flexible!

Deckverliersicherung

- kann optional durch den Installateur eingesetzt werden



Vorprägungen mit Mehrfach-Ausschlagmembran

- optimierte Positionierung der Vorprägungen
 - angepasst auf Befestigungssysteme
 - Arretierung von Gegenmuttern
- patentierte Vorprägungen
 - integrierte Ausschlaghilfe
 - einfaches und sauberes Ausschlagen
- durchgängige Mittenmarkierungen an Kästen und Außenbefestigungs-laschen



Außenbefestigungslaschen

- vormontiert für eine schnelle Installation
- um 90° drehbar



Umfangreiche internationale Zertifizierungen



DIN 4102-12
Funktionserhalt E30 / E60 / E90



EN 60670
Abzweig- und Verbindungsdosen



IEC 62208 & IEC 61439
Leergehäuse & Schaltgerätekombinationen



Weitere Infos zum Thema

Funktionserhalt finden Sie unter:



spelsberg.de/WKE



Beschriftungsfelder

- Bereiche für eine individuelle Beschriftung



Plombieröffnung

- Plombierbarkeit des Deckels ohne weitere Zubehörteile möglich



**Äußere Entwässerungs-
membranen**

- optionales Ausschlagen, auch nach der Installation



WKE 6
250 x 200 x 120mm



WKE 4
150 x 150 x 85mm



WKE 2
100 x 100 x 70mm

WKE 2-6

zum Verbinden und Abzweigen



Funktionserhalt E30-E90 nach DIN 4102 Teil 12 (mit Keramikklemmen 0,5 bis 16 mm²)

- Für jeden Querschnitt und Anwendungsfall die richtige Lösung
- Schnelle Montage durch Außenbefestigung
- Allgemeines bauaufsichtliches Prüfzeugnis (AbP)
- Umfangreiches Installationsmaterial wie Schraubanker und Doppelmembranstützen beiliegend
- Komplett vormontiert
- VDE und UL-EU zertifiziert
- Ideal für die Gebäudetechnik



Elektrischer Funktionserhalt

WKE 2-6 zum Verbinden und Abzweigen

WKE 2 - 5 x 1,5² 100 x 100 x 70 mm



IP66 E30-E90 IK08 4² 1,5² 450V AC 450V DC VDE UL EU

Abzweigkasten, mit Schutzart IP66, U_i=450V AC, zertifiziert durch VDE (DIN EN 60670-1/-22 (VDE 0606-1/-22)), UL-EU (EN 62208), Ausschlagmembranen, M16/M25, (1 rückseitig, 7 seitlich), außenliegende Befestigungsstellen, mit elektrischem Funktionserhalt E30 - E90 nach DIN 4102 Teil 12. Halogenfreies Gehäuse aus Spezialthermoplast, Klemmen aus hochtemperaturbeständiger Spezialkeramik, Klemmenhalter frei positionierbar

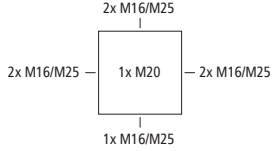

Beigefügtes Zubehör:
 Deckverliersicherung, Schraubanker,
 4 Doppelmembranstützen IP66 M25 Dichtbereich 9 - 17 mm

Beschreibung	Artikelnr.	VPE
WKE 2 - 5 x 1,5² orange, Verbindungskasten 5-polig 0,5 - 4 mm ² , Abzweigkasten 5-polig 0,5 - 1,5 mm ² , Anzahl der klemmbaren Leiter pro Pol: 8 x 0,5 ² / 4 x 0,75 ² / 6 x 1 ² / 6 x 1,5 ² / 2 x 4 ²	86650201	1/8

WKE 2 - 3 x 4² 100 x 100 x 70 mm



IP66 E30-E90 IK08 6² 4² 450V AC 450V DC VDE UL EU

Abzweigkasten, mit Schutzart IP66, U_i=450V AC, zertifiziert durch VDE (DIN EN 60670-1/-22 (VDE 0606-1/-22)), UL-EU (EN 62208), Ausschlagmembranen, M16/M25, (1 rückseitig, 7 seitlich), außenliegende Befestigungsstellen, mit elektrischem Funktionserhalt E30 - E90 nach DIN 4102 Teil 12. Halogenfreies Gehäuse aus Spezialthermoplast, Klemmen aus hochtemperaturbeständiger Spezialkeramik, Klemmenhalter frei positionierbar

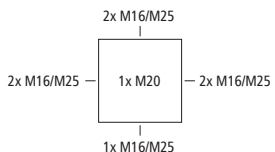

Beigefügtes Zubehör:
 Deckverliersicherung, Schraubanker,
 4 Doppelmembranstützen IP66 M25 Dichtbereich 9 - 17 mm

Beschreibung	Artikelnr.	VPE
WKE 2 - 3 x 4² orange, Verbindungskasten 3-polig 1 - 6 mm ² , Abzweigkasten 3-polig 1 - 4 mm ² , Anzahl der klemmbaren Leiter pro Pol: 10 x 1 ² / 8 x 1,5 ² / 6 x 2,5 ² / 4 x 4 ² / 2 x 6 ²	86651201	1/8

Elektrischer Funktionserhalt

WKE 2-6 zum Verbinden und Abzweigen

WKE 4 - 5 x 4²

150 x 150 x 85 mm



Abzweigkasten, mit Schutzart IP66, $U_i=450V$ AC, zertifiziert durch VDE (DIN EN 60670-1/-22 (VDE 0606-1/-22)), UL-EU (EN 62208), Ausschlagmembranen, M20/M25/M32, (2 rückseitig, 10 seitlich), außenliegende Befestigungsstellen, mit elektrischem Funktionserhalt E30 - E90 nach DIN 4102 Teil 12. Halogenfreies Gehäuse aus Spezialthermoplast, Klemmen aus hochtemperaturbeständiger Spezialkeramik, Klemmenhalter frei positionierbar

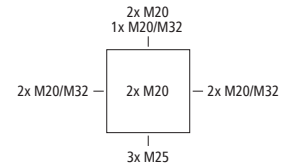

Beigefügtes Zubehör:

Deckelverliersicherung, Schraubanker,
3 Doppelmembranstutzen IP66 M25 Dichtbereich 9 - 17 mm,
3 Doppelmembranstutzen IP66 M32 Dichtbereich 13 - 21 mm

Beschreibung

WKE 4 - 5 x 4²

orange, Verbindungskasten 5-polig 1 - 10 mm², Abzweigkasten 5-polig 1 - 4 mm², Anzahl der klemmbaren Leiter pro Pol: 10 x 1² / 8 x 1,5² / 6 x 2,5² / 4 x 4² / 2 x 6² / 2 x 10²

Artikelnr.

86650401

VPE

1/6

WKE 2 - Duo 3 x 4²

100 x 100 x 70 mm



Abzweigkasten, mit Schutzart IP66, $U_i=450V$ AC, zertifiziert durch VDE (DIN EN 60670-1/-22 (VDE 0606-1/-22)), UL-EU (EN 62208), Ausschlagmembranen, M16/M25, (1 rückseitig, 7 seitlich), außenliegende Befestigungsstellen, mit elektrischem Funktionserhalt E30 - E90 nach DIN 4102 Teil 12. Halogenfreies Gehäuse aus Spezialthermoplast, Klemmen aus hochtemperaturbeständiger Spezialkeramik, Klemmenhalter frei positionierbar

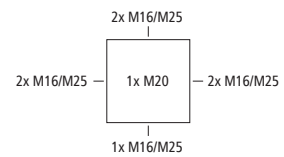

Beigefügtes Zubehör:

Deckelverliersicherung, Schraubanker,
4 Doppelmembranstutzen IP66 M25 Dichtbereich 9 - 17 mm

Beschreibung

WKE 2 - Duo 3 x 4²

orange, Verbindungskasten 3-polig 0,5 - 4 mm², Abzweigkasten 3-polig 0,5 - 4 mm², Anzahl der klemmbaren Leiter pro Pol: 16 x 0,5² / 8 x 0,75² / 12 x 1² / 12 x 1,5² / 4 x 2,5² / 4 x 4²

Artikelnr.

86740001

VPE

1/8

Elektrischer Funktionserhalt

WKE 2-6 zum Verbinden und Abzweigen

WKE 4 - Duo 5/3 x 6² 150 x 150 x 85 mm



Abzweigkasten, mit Schutzart IP66, $U_i=450V$ AC, zertifiziert durch VDE (DIN EN 60670-1/-22 (VDE 0606-1/-22)), UL-EU (EN 62208), Ausschlagmembranen, M20/M25/M32, (2 rückseitig, 10 seitlich), außenliegende Befestigungsstellen, mit elektrischem Funktionserhalt E30 - E90 nach DIN 4102 Teil 12. Halogenfreies Gehäuse aus Spezialthermoplast, Klemmen aus hochtemperaturbeständiger Spezialkeramik, Klemmenhalter frei positionierbar

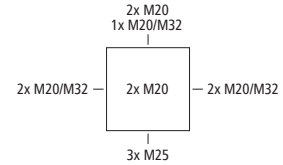

Beigefügtes Zubehör:

Deckelverliersicherung, Schraubenanker,
2 Doppelmembranstutzen IP66 M25 Dichtbereich 9 - 17 mm,
4 Doppelmembranstutzen IP66 M32 Dichtbereich 13 - 21 mm

Beschreibung	Artikelnr.	VPE
WKE 4 - Duo 5/3 x 6² orange, Verbindungskasten 5-polig 0,5 - 6 mm ² , Abzweigkasten 3-polig 0,5 - 6 mm ² , Anzahl der klemmbaren Leiter pro Pol: 16 x 0,5 ² / 8 x 0,75 ² / 12 x 1 ² / 12 x 1,5 ² / 4 x 2,5 ² / 4 x 4 ² / 4 x 6 ² , im 2-poligen Durchgang 8 x 0,5 ² / 4 x 0,75 ² / 6 x 1 ² / 6 x 1,5 ² / 2 x 2,5 ² / 2 x 4 / 2 x 6 ²	86771001	1/6

WKE 4 - Duo 5 x 6² 150 x 150 x 85 mm



Abzweigkasten, mit Schutzart IP66, $U_i=450V$ AC, zertifiziert durch VDE (DIN EN 60670-1/-22 (VDE 0606-1/-22)), UL-EU (EN 62208), Ausschlagmembranen, M20/M25/M32, (2 rückseitig, 10 seitlich), außenliegende Befestigungsstellen, mit elektrischem Funktionserhalt E30 - E90 nach DIN 4102 Teil 12. Halogenfreies Gehäuse aus Spezialthermoplast, Klemmen aus hochtemperaturbeständiger Spezialkeramik, Klemmenhalter frei positionierbar

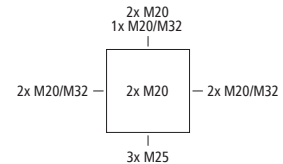

Beigefügtes Zubehör:

Deckelverliersicherung, Schraubanker,
3 Doppelmembranstutzen IP66 M25 Dichtbereich 9 - 17 mm,
3 Doppelmembranstutzen IP66 M32 Dichtbereich 13 - 21 mm

Beschreibung	Artikelnr.	VPE
WKE 4 - Duo 5 x 6² orange, Verbindungskasten 5-polig 0,5 - 6 mm ² , Abzweigkasten 5-polig 0,5 - 6 mm ² , Anzahl der klemmbaren Leiter pro Pol: 16 x 0,5 ² / 8 x 0,75 ² / 12 x 1 ² / 12 x 1,5 ² / 4 x 2,5 ² / 4 x 4 ² / 4 x 6 ²	86741001	1/6

Elektrischer Funktionserhalt

WKE 2-6 zum Verbinden und Abzweigen

WKE 6 - Duo 7 x 6²

200 x 250 x 120 mm



Abzweigkasten, mit Schutzart IP66, $U_j=450V$ AC, zertifiziert durch VDE (DIN EN 60670-1/-22 (VDE 0606-1/-22)), UL-EU (EN 62208), Ausschlagmembranen, M20/M25/M32/M40, (4 rückseitig, 12 seitlich), außenliegende Befestigungsstellen, mit elektrischem Funktionserhalt E30 - E90 nach DIN 4102 Teil 12. Halogenfreies Gehäuse aus Spezialthermoplast, Klemmen aus hochtemperaturbeständiger Spezialkeramik, Klemmenhalter frei positionierbar

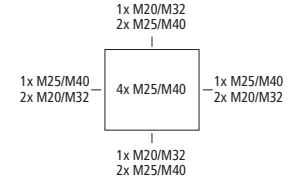

Beigefügtes Zubehör:

- Deckelverliersicherung, Schraubanker,
- 2 Doppelmembranstutzen IP66 M20 Dichtbereich 7 - 13 mm,
- 3 Doppelmembranstutzen IP66 M25 Dichtbereich 9 - 17 mm,
- 3 Doppelmembranstutzen IP66 M32 Dichtbereich 13 - 21 mm

Beschreibung

WKE 6 - Duo 7 x 6²

orange, Verbindungskasten 7-polig 0,5 - 6 mm², Abzweigkasten 7-polig 0,5 - 6 mm², Anzahl der klemmbaren Leiter pro Pol: 16 x 0,5² / 8 x 0,75² / 12 x 1² / 12 x 1,5² / 4 x 2,5² / 4 x 4² / 4 x 6²

Artikelnr.

86742001

VPE

1/2

WKE 6 - 5 x 6²

200 x 250 x 120 mm



Abzweigkasten, mit Schutzart IP66, $U_j=450V$ AC, zertifiziert durch VDE (DIN EN 60670-1/-22 (VDE 0606-1/-22)), UL-EU (EN 62208), Ausschlagmembranen, M20/M25/M32/M40, (4 rückseitig, 12 seitlich), außenliegende Befestigungsstellen, mit elektrischem Funktionserhalt E30 - E90 nach DIN 4102 Teil 12. Halogenfreies Gehäuse aus Spezialthermoplast, Klemmen aus hochtemperaturbeständiger Spezialkeramik, Klemmenhalter frei positionierbar

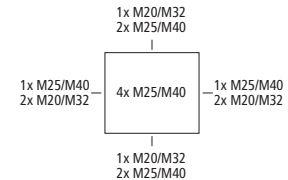

Beigefügtes Zubehör:

- Deckelverliersicherung, Schraubanker,
- 4 Doppelmembranstutzen IP66 M32 Dichtbereich 13 - 21 mm,
- 2 Doppelmembranstutzen IP66 M40 Dichtbereich 17 - 28 mm

Beschreibung

WKE 6 - 5 x 6²

orange, Verbindungskasten 5-polig 1,5 - 16 mm², Abzweigkasten 5-polig 1 - 6 mm², Anzahl der klemmbaren Leiter pro Pol: 10 x 1,5² / 8 x 2,5² / 4 x 4² / 4 x 6² / 2 x 10² / 2 x 16²

Artikelnr.

86650601

VPE

1/2

Elektrischer Funktionserhalt

WKE 2-6 zum Verbinden und Abzweigen

WKE 4 - Duo 3 x 10² 150 x 150 x 85 mm

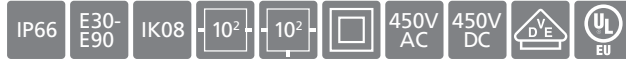

Abzweigkasten, mit Schutzart IP66, U_i=450V AC, zertifiziert durch VDE (DIN EN 60670-1/-22 (VDE 0606-1/-22)), UL-EU (EN 62208), Ausschlagmembranen, M20/M25/M32, (2 rückseitig, 10 seitlich), außenliegende Befestigungsstellen, mit elektrischem Funktionserhalt E30 - E90 nach DIN 4102 Teil 12. Halogenfreies Gehäuse aus Spezialthermoplast, Klemmen aus hochtemperaturbeständiger Spezialkeramik, Klemmenhalter frei positionierbar

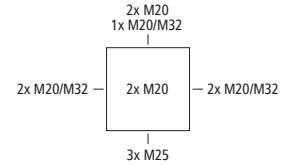

Beigefügtes Zubehör:

Deckelverliersicherung, Schraubanker, 3 Doppelmembranstützen IP66 M25 Dichtbereich 9 - 17 mm, 3 Doppelmembranstützen IP66 M32 Dichtbereich 13 - 21 mm

Beschreibung	Artikelnr.	VPE
WKE 4 - Duo 3 x 10² orange, Verbindungskasten 3-polig 1 - 10 mm ² , Abzweigkasten 3-polig 1 - 10 mm ² , Anzahl der klemmbaren Leiter pro Pol: 20 x 1 ² / 16 x 1,5 ² / 12 x 2,5 ² / 8 x 4 ² / 4 x 6 ² / 4 x 10 ²	86750001	1/6

WKE 6 - Duo 5 x 10² 200 x 250 x 120 mm



Abzweigkasten, mit Schutzart IP66, U_i=450V AC, zertifiziert durch VDE (DIN EN 60670-1/-22 (VDE 0606-1/-22)), UL-EU (EN 62208), Ausschlagmembranen, M20/M25/M32/M40, (4 rückseitig, 12 seitlich), außenliegende Befestigungsstellen, mit elektrischem Funktionserhalt E30 - E90 nach DIN 4102 Teil 12. Halogenfreies Gehäuse aus Spezialthermoplast, Klemmen aus hochtemperaturbeständiger Spezialkeramik, Klemmenhalter frei positionierbar

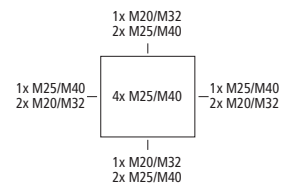

Beigefügtes Zubehör:

Deckelverliersicherung, Schraubanker, 6 Doppelmembranstützen IP66 M32 Dichtbereich 13 - 21 mm, 2 Doppelmembranstützen IP66 M40 Dichtbereich 17 - 28 mm

Beschreibung	Artikelnr.	VPE
WKE 6 - Duo 5 x 10² orange, Verbindungskasten 5-polig 1 - 10 mm ² , Abzweigkasten 5-polig 1 - 10 mm ² , Anzahl der klemmbaren Leiter pro Pol: 20 x 1 ² / 16 x 1,5 ² / 12 x 2,5 ² / 8 x 4 ² / 4 x 6 ² / 4 x 10 ²	86751001	1/2

Elektrischer Funktionserhalt

WKE 2-6 zum Verbinden und Abzweigen

WKE 6 - Duo 3 x 16²

200 x 250 x 120 mm



Abzweigkasten, mit Schutzart IP66, $U_i=450V$ AC, zertifiziert durch VDE (DIN EN 60670-1/-22 (VDE 0606-1/-22)), UL-EU (EN 62208), Ausschlagmembranen, M20/M25/M32/M40, (4 rückseitig, 12 seitlich), außenliegende Befestigungsstellen, mit elektrischem Funktionserhalt E30 - E90 nach DIN 4102 Teil 12. Halogenfreies Gehäuse aus Spezialthermoplast, Klemmen aus hochtemperaturbeständiger Spezialkeramik, Klemmenhalter frei positionierbar

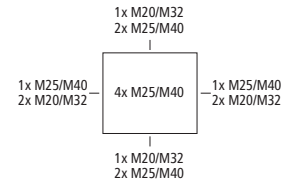

Beigefügtes Zubehör:

Deckelverliersicherung, Schraubanker,
3 Doppelmembranstutzen IP66 M32 Dichtbereich 13 - 21 mm,
3 Doppelmembranstutzen IP66 M40 Dichtbereich 17 - 28 mm

Beschreibung

WKE 6 - Duo 3 x 16²

orange, Verbindungskasten 3-polig 1,5 - 16 mm², Abzweigkasten 3-polig 1,5 - 16 mm², Anzahl der klemmbaren Leiter pro Pol: 20 x 1,5² / 16 x 2,5² / 12 x 4² / 8 x 6² / 4 x 10² / 4 x 16²

Artikelnr.

86760001

VPE

1/2

WKE 6 - Duo 5 x 16²

200 x 250 x 120 mm



Abzweigkasten, mit Schutzart IP66, $U_i=450V$ AC, zertifiziert durch VDE (DIN EN 60670-1/-22 (VDE 0606-1/-22)), UL-EU (EN 62208), Ausschlagmembranen, M20/M25/M32/M40, (4 rückseitig, 12 seitlich), außenliegende Befestigungsstellen, mit elektrischem Funktionserhalt E30 - E90 nach DIN 4102 Teil 12. Halogenfreies Gehäuse aus Spezialthermoplast, Klemmen aus hochtemperaturbeständiger Spezialkeramik, Klemmenhalter frei positionierbar

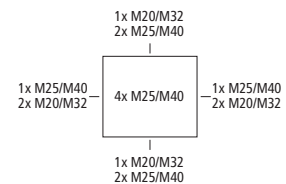

Beigefügtes Zubehör:

Deckelverliersicherung, Schraubanker,
6 Doppelmembranstutzen IP66 M32 Dichtbereich 13 - 21 mm,
2 Doppelmembranstutzen IP66 M40 Dichtbereich 17 - 28 mm

Beschreibung

WKE 6 - Duo 5 x 16²

orange, Verbindungskasten 5-polig 1,5 - 16 mm², Abzweigkasten 5-polig 1,5 - 16 mm², Anzahl der klemmbaren Leiter pro Pol: 20 x 1,5² / 16 x 2,5² / 12 x 4² / 8 x 6² / 4 x 10² / 4 x 16²

Artikelnr.

86761001

VPE

1/2

Elektrischer Funktionserhalt

WKE BK 1 Montageplatte für Installationen an Kabeltragsystemen



Elektrischer
Funktionserhalt

WKE BK1 Montageplatte - garantiert eine brandsichere Befestigung

Die Montageplatte WKE BK 1 dient zur brandsicheren Befestigung der Kabelabzweig- und Verbindungskästen WKE 2-6 an Kabelrinnen mit Funktionserhalt. Durch die angepasste, nach innen verspringende Bauform der Montageplatte ist eine sichere Installation der Funktionserhaltkabel möglich, ohne dass diese den geraden Verlauf der Kabelrinne verlassen müssen.

Die Montageplatte ist nach DIN 4102-12 geprüft und verfügt über ein AbP der DMT Dortmund (AbP-Nr.: P-1042 DMT DO) über einen Funktionserhalt der Klasse E90. Das AbP bestätigt den Funktionserhalt und somit die Integrität des Gesamtsystems aus Kabelabzweigkasten, Montageplatte und Kabeltragsystem im Brandfall bis zu 90 Minuten (E90).

Die Montageplatte ist aus hochwertigem Edelstahl gefertigt und mit den Gehäusen WKE 2-6 frei kombinierbar. Mit nur einer Grundtype können in Kombination alle Gehäuse der WKE 2-6 Serie sicher montiert werden - so werden Material und Ressourcen sinnvoll und sparsam eingesetzt.

NEU!

Elektrischer Funktionserhalt

WKE 200-400 SL zum Verbinden und Abzweigen

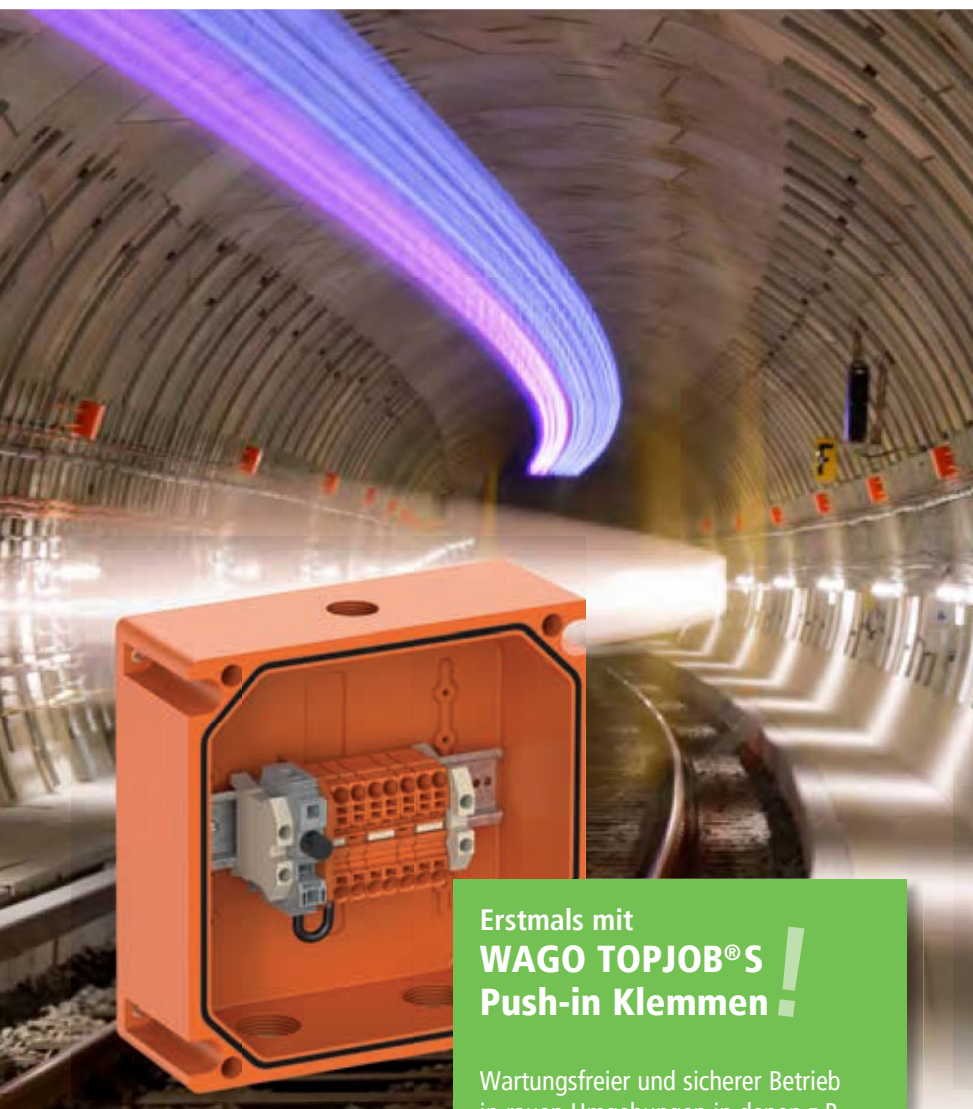

Erstmals mit
**WAGO TOPJOB® S
Push-in Klemmen!**

Wartungsfreier und sicherer Betrieb
in rauen Umgebungen in denen z.B.
mit Vibrationen gerechnet werden muss.

- Funktionserhalt E30 nach DIN 4102 Teil 12
- Klemmbereich bis 16²
- Ideal für die zeit- und materialsparende Installation in der Gebäudetechnik
- AbP nach DIN 4102-12
- Aktuelles Prüfzeugnis im Internet unter www.spelsberg.de
- Umfangreiches Zubehör wie z. B. Dübel und Verschraubungen bei allen Abzweigkästen beiliegend
- Ohne Einschränkung Verbinden und Abzweigen bis zum Nennquerschnitt

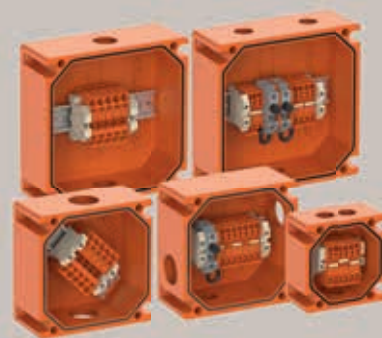

WKE 200-400 SL - schraubenlos und mit geprüftem Funktionserhalt!

Die neuen Abzweig- und Verbindungskästen der WKE 200-400 SL Serie verbinden in einem Produkt als Weltneuheit die Vorteile der schraubenlosen **WAGO TOPJOB® S Push-in Klemmen** und den geprüften Funktionserhalt nach DIN 4102-12. Die Abzweigkästen sind in drei Grundgrößen verfügbar, jeweils mit angepasster Klemmenbestückung zum Verlängern, Abzweigen und abgesicherten Abzweigen.

Durch die Sicherungen werden rückwirkungsfreie Leitungsabzweige über die Grenzen von Brandschutzabschnitten hinaus erst ermöglicht, da im Störfall der Funktionserhalt im Hauptstrang nicht beeinträchtigt wird. Dadurch können deutlich Kosten bei der Kabelverlegung gesenkt werden.

Wie bei allen WKE-Kabelabzweigkästen von Spelsberg dokumentieren auch bei der neuen WKE 200-400 SL-Serie die VDE-Zertifizierung in Kombination mit einem Allgemeinen bauaufsichtlichen Prüfzeugnis (AbP) die hohe Produktqualität und Sicherheit im Brandfall.

NEU!



Elektrischer Funktionserhalt

WKE 200-400 SL zum Verbinden und Abzweigen

WKE 202 SL 115 x 115 x 93 mm



IP66 E30 IK08 6² 450V AC 450V DC VDE halogen-free

Abzweigkasten, mit Schutzart IP66, U_i=450V AC, zertifiziert durch VDE (DIN EN 60670-1/-22 (VDE 0606-1/-22)), Innengewinde, M32, (2 seitlich), außenliegende Befestigungsstellen, mit elektrischem Funktionserhalt E30 nach DIN 4102 Teil 12, mit schraubenlosen Reihenklammern Wago TopJobS, Gehäuse aus halogenfreiem Spezialduroplast



Beigefügtes Zubehör:
2 Kabelverschraubungen M32, Dichtbereich 17 - 26 mm, Dübelset ø 6 mm

Beschreibung	Artikelnr.	VPE
WKE 202 SL NEU orange, Verbindungskasten 5-polig, Klemmvermögen pro Pol 2 x 0,5 - 6 mm ²	86228201	1/1

WKE 203 SL 115 x 115 x 93 mm



IP66 E30 IK08 4² 4² 450V AC 450V DC VDE halogen-free

Abzweigkasten, mit Schutzart IP66, U_i=450V AC, zertifiziert durch VDE (DIN EN 60670-1/-22 (VDE 0606-1/-22)), Innengewinde, M25, (3 seitlich), außenliegende Befestigungsstellen, mit elektrischem Funktionserhalt E30 nach DIN 4102 Teil 12, mit schraubenlosen Reihenklammern Wago TopJobS, Gehäuse aus halogenfreiem Spezialduroplast



Beigefügtes Zubehör:
3 Kabelverschraubungen M25, Dichtbereich 6 - 15 mm, Dübelset ø 6 mm

Beschreibung	Artikelnr.	VPE
WKE 203 SL NEU orange, Abzweigkasten 3-polig, Klemmvermögen pro Pol 4 x 0,5 - 4 mm ²	86228301	1/1

WKE 302 SL 160 x 160 x 110 mm



IP66 E30 IK08 10² 450V AC 450V DC VDE halogen-free

Abzweigkasten, mit Schutzart IP66, U_i=450V AC, zertifiziert durch VDE (DIN EN 60670-1/-22 (VDE 0606-1/-22)), Innengewinde, M32, (2 seitlich), außenliegende Befestigungsstellen, mit elektrischem Funktionserhalt E30 nach DIN 4102 Teil 12, mit schraubenlosen Reihenklammern Wago TopJobS, Gehäuse aus halogenfreiem Spezialduroplast

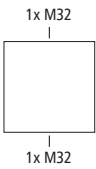

Beigefügtes Zubehör:
2 Kabelverschraubungen M32, Dichtbereich 17 - 26 mm, Dübelset ø 6 mm

Beschreibung	Artikelnr.	VPE
WKE 302 SL NEU orange, Verbindungskasten 5-polig, Klemmvermögen pro Pol 2 x 0,5 - 10 mm ²	86238201	1/1

Elektrischer Funktionserhalt

WKE 200-400 SL zum Verbinden und Abzweigen

WKE 303 SL

160 x 160 x 110 mm



Abzweigkasten, mit Schutzart IP66, $U_i=450V$ AC, zertifiziert durch VDE (DIN EN 60670-1/-22 (VDE 0606-1/-22)), Innengewinde, M32, (3 seitlich), außenliegende Befestigungsstellen, mit elektrischem Funktionserhalt E30 nach DIN 4102 Teil 12, mit schraubenlosen Reihenklammern Wago TopJobS, Gehäuse aus halogenfreiem Spezialduroplast

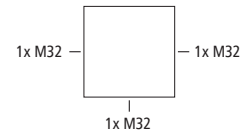

Beigefügtes Zubehör:

3 Kabelverschraubungen M32, Dichtbereich 17 - 26 mm, Dübelset \varnothing 6 mm

Beschreibung

WKE 303 SL **NEU**

orange, Abzweigkasten 5-polig, Klemmvermögen pro Pol 4 x 0,5 - 10 mm²

Artikelnr.

86238301

VPE

1/1

WKE 402 SL

200 x 200 x 110 mm



Abzweigkasten, mit Schutzart IP66, $U_i=450V$ AC, zertifiziert durch VDE (DIN EN 60670-1/-22 (VDE 0606-1/-22)), Innengewinde, M32, (2 seitlich), außenliegende Befestigungsstellen, mit elektrischem Funktionserhalt E30 nach DIN 4102 Teil 12, mit schraubenlosen Reihenklammern Wago TopJobS, Gehäuse aus halogenfreiem Spezialduroplast

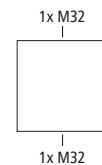

Beigefügtes Zubehör:

2 Kabelverschraubungen M32, Dichtbereich 17 - 26 mm, Dübelset \varnothing 6 mm

Beschreibung

WKE 402 SL **NEU**

orange, Verbindungskasten 5-polig, Klemmvermögen pro Pol 2 x 0,5 - 16 mm²

Artikelnr.

86248201

VPE

1/1

WKE 403 SL

200 x 200 x 110 mm



Abzweigkasten, mit Schutzart IP66, $U_i=450V$ AC, zertifiziert durch VDE (DIN EN 60670-1/-22 (VDE 0606-1/-22)), Innengewinde, M32/M40, (3 seitlich), außenliegende Befestigungsstellen, mit elektrischem Funktionserhalt E30 nach DIN 4102 Teil 12, mit schraubenlosen Reihenklammern Wago TopJobS, Gehäuse aus halogenfreiem Spezialduroplast

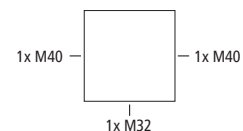

Beigefügtes Zubehör:

2 Kabelverschraubungen M40, Dichtbereich 17 - 27 mm, 1 Kabelverschraubung M32, Dichtbereich 17 - 26 mm, Dübelset \varnothing 6 mm

Beschreibung

WKE 403 SL **NEU**

orange, Abzweigkasten 5-polig, Klemmvermögen pro Pol 4 x 0,5 - 16 mm²

Artikelnr.

86248301

VPE

1/1

Elektrischer Funktionserhalt

WKE zum abgesicherten Abzweigen



Bedrahtete Feinsicherung



Sicherung D01

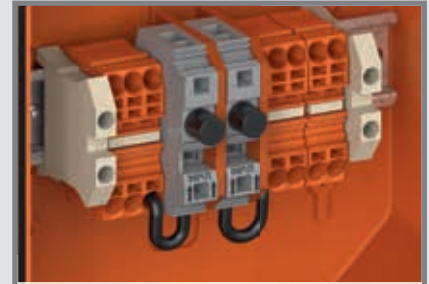

G-Sicherungseinsatz 5 x 20 mm

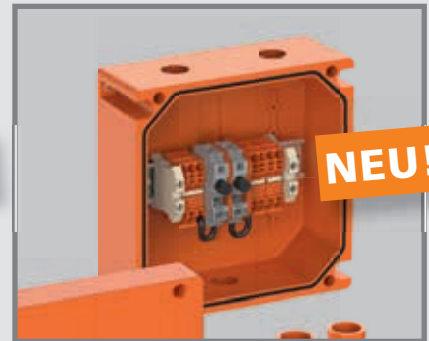
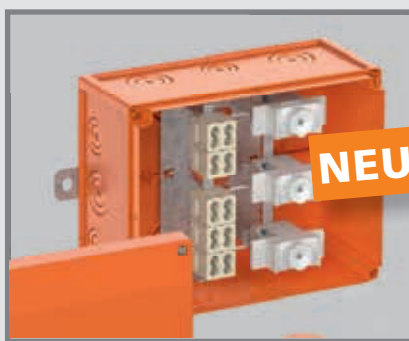
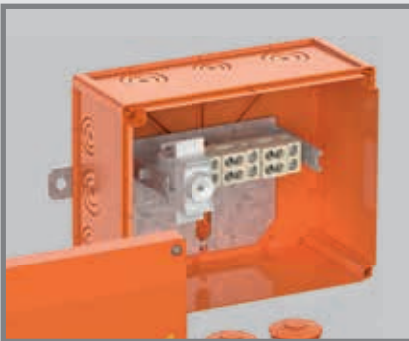

WKE 4-6



WKE 6 T



WKE 200-400 SL



Die WKE Produktfamilie

Die Abzweig- und Verbindungskästen WKE 4 bis 6 mit Sicherungen bieten Funktionserhalt speziell für den Hauptstrang, indem sie einen abgesicherten Abzweig für jedes Stockwerk bzw. jeden Brandabschnitt ermöglichen. Im Fehlerfall wird nur der betroffene Abzweig vom Hauptstrang sicher getrennt. Der Hauptstrang bleibt intakt, so dass beispielsweise die Beleuchtung von Rettungswegen weiterhin gewährleistet ist.

Auf diese Weise wird eine ganz neue Art der Installation möglich, denn man muss nun die einzelnen Abschnitte nicht mehr sternförmig versorgen, sondern kann vom Hauptstrang bequem abzweigen, ohne den Funktionserhalt zu beeinträchtigen. Die so eingesparten Kabel senken die Kosten und Montagezeiten bei der Erstellung der Anlage. Hochfeuerbeständige Doppelklemmen aus Keramik für Kabelquerschnitte bis 16 mm² sorgen für zusätzliche Sicherheit und stellen den Funktionserhalt im Durchgang bis E 90 sicher.

Ganz neu in der WKE Produktfamilie sind die Abzweig- und Verbindungskästen WKE 200-400 SL mit Sicherungen und schraubenlosen **WAGO TOPJOB®S Push-in Klemmen**. Sie sind speziell für den Einsatz in Bereichen mit Vibrationen entwickelt worden (z.B. Tunnelanlagen).

Elektrischer Funktionserhalt

WKE 4-6 zum abgesicherten Abzweigen

WKE 4 - 3/3 x 6² 1SB

150 x 150 x 85 mm



Abzweigkasten, mit Schutzart IP66, $U_i=450V$ AC, zertifiziert durch UL-EU (EN 62208), UL-EU (EN 61439-1/-2), Ausschlagmembranen, M20/M25/M32, (2 rückseitig, 12 seitlich), außenliegende Befestigungsstellen, mit elektrischem Funktionserhalt E30 - E90 nach DIN 4102 Teil 12. Halogenfreies Gehäuse aus Spezialthermoplast, Klemmen aus hochtemperaturbeständiger Spezialkeramik, Klemmenhalter frei positionierbar

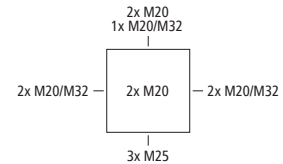

Beigefügtes Zubehör:

Deckelverliersicherung, Schraubanker, 3 Doppelmembranstutzen M25 IP66 Dichtbereich 9 - 17 mm

Beschreibung

WKE 4 - 3/3 x 6² 1SB

orange, Verbindungskasten 3-polig 0,5 - 6 mm², Abzweigkasten 3-polig 0,5 - 6 mm², Sicherung im Abzweig 1 x 2A (innenliegend, 1 x WKE BS F2A, 86300101), Anzahl der klemmbaren Leiter pro Klemmstelle: 4 x 0,5² / 2 x 0,75² / 3 x 1² / 3 x 1,5² / 1 x 2,5² / 1 x 4² / 1 x 6²

Artikelnr.

86911101

VPE

1/6

WKE 4 - 5/3 x 6² 1SB

150 x 150 x 85 mm



Abzweigkasten, mit Schutzart IP66, $U_i=450V$ AC, zertifiziert durch UL-EU (EN 62208), UL-EU (EN 61439-1/-2), Ausschlagmembranen, M20/M25/M32, (2 rückseitig, 12 seitlich), außenliegende Befestigungsstellen, mit elektrischem Funktionserhalt E30 - E90 nach DIN 4102 Teil 12. Halogenfreies Gehäuse aus Spezialthermoplast, Klemmen aus hochtemperaturbeständiger Spezialkeramik, Klemmenhalter frei positionierbar

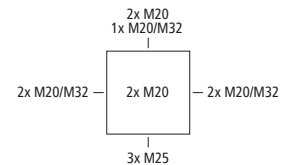

Beigefügtes Zubehör:

Deckelverliersicherung, Schraubanker, 1 Doppelmembranstutzen M25 IP66 Dichtbereich 9 - 17 mm, 2 Doppelmembranstutzen M32 IP66 Dichtbereich 13 - 21 mm

Beschreibung

WKE 4 - 5/3 x 6² 1SB

orange, Verbindungskasten 5-polig 0,5 - 6 mm², Abzweigkasten 3-polig 0,5 - 6 mm², Sicherung im Abzweig 1 x 2A (innenliegend, 1 x WKE BS F2A, 86300101), Anzahl der klemmbaren Leiter pro Klemmstelle: 4 x 0,5² / 2 x 0,75² / 3 x 1² / 3 x 1,5² / 1 x 2,5² / 1 x 4² / 1 x 6²

Artikelnr.

86912101

VPE

1/6

Elektrischer Funktionserhalt

WKE 4-6 zum abgesicherten Abzweigen

WKE 6 - 5/3 x 10² 1D0 200 x 250 x 120 mm



IP66 E30-E90 IK08 10² 4² 450V AC 450V DC UL EU halogen-free

Abzweigkasten, mit Schutzart IP66, U_i=450V AC, zertifiziert durch UL-EU (EN 62208), UL-EU (EN 61439-1/-2), M20/M25/M32/M40, (4 rückseitig, 12 seitlich), außenliegende Befestigungsstellen, mit elektrischem Funktionserhalt E30 - E90 nach DIN 4102 Teil 12. Halogenfreies Gehäuse aus Spezialthermoplast, Klemmen aus hochtemperaturbeständiger Spezialkeramik, Klemmenhalter frei positionierbar

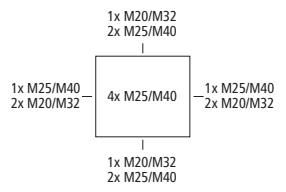

Beigefügtes Zubehör:
 Deckelverliersicherung, Schraubanker,
 1 Doppelmembranstutzen M25 IP66 Dichtbereich 9 - 17 mm,
 2 Doppelmembranstutzen M32 IP66 Dichtbereich 13 - 21 mm

Beschreibung	Artikelnr.	VPE
WKE 6 - 5/3 x 10² 1D0 orange, Verbindungskasten 5-polig 1,5 - 10 mm ² , Abzweigkasten 3-polig 1,5 - 10 mm ² , Sicherung im Abzweig 1 x Sockel D01 (ohne Einsatz), Anzahl der klemmbaren Leiter pro Klemmstelle 4 x 1,5 ² / 3 x 2,5 ² / 2 x 4 ² / 1 x 6 ² / 1 x 10 ²	86922120	1/2

WKE 6 - 5/3 x 16² 1D0 200 x 250 x 120 mm



IP66 E30-E90 IK08 16² 4² 450V AC 450V DC UL EU halogen-free

Abzweigkasten, mit Schutzart IP66, U_i=450V AC, zertifiziert durch UL-EU (EN 62208), UL-EU (EN 61439-1/-2), M20/M25/M32/M40, (4 rückseitig, 12 seitlich), außenliegende Befestigungsstellen, mit elektrischem Funktionserhalt E30 - E90 nach DIN 4102 Teil 12. Halogenfreies Gehäuse aus Spezialthermoplast, Klemmen aus hochtemperaturbeständiger Spezialkeramik, Klemmenhalter frei positionierbar

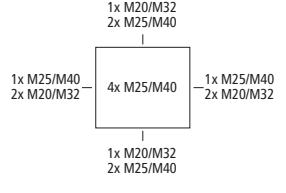

Beigefügtes Zubehör:
 Deckelverliersicherung, Schraubanker,
 1 Doppelmembranstutzen M25 IP66 Dichtbereich 9 - 17 mm,
 2 Doppelmembranstutzen M32 IP66 Dichtbereich 13 - 21 mm,
 2 Doppelmembranstutzen M40 IP66 Dichtbereich 17 - 28 mm

Beschreibung	Artikelnr.	VPE
WKE 6 - 5/3 x 16² 1D0 orange, Verbindungskasten 5-polig 1,5 - 16 mm ² , Abzweigkasten 3-polig 1,5 - 10 mm ² , Sicherung im Abzweig 1 x Sockel D01 (ohne Einsatz), Anzahl der klemmbaren Leiter pro Klemmstelle 5 x 1,5 ² / 4 x 2,5 ² / 2 x 4 ² / 2 x 6 ² / 1 x 10 ² / 1 x 16 ²	86932120	1/2

Elektrischer Funktionserhalt

WKE 200-400 SL zum abgesicherten Abzweigen

WKE 204 SL

115 x 115 x 93 mm



Abzweigkasten, mit Schutzart IP66, $U_i=450V$ AC, Innengewinde, M25, (3 seitlich), außenliegende Befestigungsstellen, mit elektrischem Funktionserhalt E30 nach DIN 4102 Teil 12, geprüft nach VDE (DIN EN 61439-1/-2 (VDE 0660-600-1/-2)), mit schraubenlosen Reihenklammern Wago TopJobS, Gehäuse aus halogenfreiem Spezialduroplast

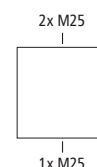

Beigefügtes Zubehör:

3 Kabelverschraubungen M25, Dichtbereich 6 - 15 mm, Dübelset \varnothing 6 mm

Beschreibung

WKE 204 SL NEU

orange, Abzweigkasten mit abgesichertem Abzweig, Verbindungskasten 3-polig, Abzweigkasten 3-polig, Anzahl klemmbarer Leiter pro Pol 4 x 0,5 - 4 mm², 1 Sicherungshalter (20 x 5mm) max. 10A

Artikelnr.

86228401

VPE

1/1

WKE 304 SL

160 x 160 x 110 mm



Abzweigkasten, mit Schutzart IP66, $U_i=450V$ AC, Innengewinde, M25/M32, (3 seitlich), außenliegende Befestigungsstellen, mit elektrischem Funktionserhalt E30 nach DIN 4102 Teil 12, geprüft nach VDE (DIN EN 61439-1/-2 (VDE 0660-600-1/-2)), mit schraubenlosen Reihenklammern Wago TopJobS, Gehäuse aus halogenfreiem Spezialduroplast

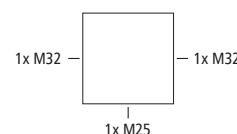

Beigefügtes Zubehör:

2 Kabelverschraubungen M32, Dichtbereich 17 - 26 mm, 1 Kabelverschraubung M25, Dichtbereich 6 - 15 mm, Dübelset \varnothing 6 mm

Beschreibung

WKE 304 SL NEU

orange, Abzweigkasten mit abgesichertem Abzweig, Verbindungskasten 5-polig, Anzahl klemmbarer Leiter pro Pol 4 x 0,5 - 10mm², Abzweigkasten 3-polig, Klemmvermögen 4 x 0,5 - 6mm², 1 Sicherungshalter (20 x 5mm) max. 10 A

Artikelnr.

86238401

VPE

1/1

Elektrischer Funktionserhalt

WKE 200-400 SL zum abgesicherten Abzweigen

WKE 404 SL 200 x 200 x 110 mm



IP66 E30 IK08 16² 6² 450V AC 450V DC halogenfrei

Abzweigkasten, mit Schutzart IP66, U_i=450V AC, Innengewinde, M25/M32, (3 seitlich), außenliegende Befestigungsstellen, mit elektrischem Funktionserhalt E30 nach DIN 4102 Teil 12, geprüft nach VDE (DIN EN 61439-1/-2 (VDE 0660-600-1/-2)), mit schraubenlosen Reihenklammern Wago TopJobS, Gehäuse aus halogenfreiem Spezialduroplast

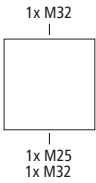

Beigefügtes Zubehör:
 2 Kabelverschraubungen M32, Dichtbereich 17 - 26 mm,
 1 Kabelverschraubung M25, Dichtbereich 6 - 15 mm,
 Dübelset ø 6 mm

Beschreibung	Artikelnr.	VPE
WKE 404 SL NEU orange, Abzweigkasten mit abgesichertem Abzweig, Verbindungskasten 5-polig, Anzahl klemmbarer Leiter pro Pol 2 x 0,5 - 16mm ² , Abzweigkasten 3-polig, Anzahl klemmbarer Leiter pro Pol 4 x 0,5 - 6mm ² , Klemmvermögen pro Klemmstelle 1 x 0,5 - 6mm ² , 1 Sicherungshalter (20 x 5mm) max. 10 A	86248401	1/1

WKE 404 SL 8x6² 2FS 200 x 200 x 110 mm



IP66 E30 IK08 6² 6² 450V AC 450V DC halogenfrei

Abzweigkasten, mit Schutzart IP66, U_i=450V AC, Innengewinde, M25, (3 seitlich), außenliegende Befestigungsstellen, mit elektrischem Funktionserhalt E30 nach DIN 4102 Teil 12, geprüft nach VDE (DIN EN 61439-1/-2 (VDE 0660-600-1/-2)), mit schraubenlosen Reihenklammern Wago TopJobS, Gehäuse aus halogenfreiem Spezialduroplast

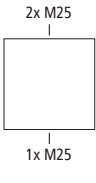

Beigefügtes Zubehör:
 3 Kabelverschraubungen M25, Dichtbereich 6 - 15 mm,
 Dübelset ø 6 mm

Beschreibung	Artikelnr.	VPE
WKE 404 SL 8x6² 2FS NEU orange, Abzweigkasten mit abgesichertem Abzweig, Verbindungskasten 3-polig, Abzweigkasten 3-polig, Anzahl klemmbarer Leiter pro Pol 4 x 0,5 - 6mm ² , Klemmvermögen pro Klemmstelle 1 x 0,5 - 6mm ² , 2 Sicherungshalter (20 x 5mm) max. 10 A	86248501	1/1

Elektrischer Funktionserhalt

WKE 6 T für den Einsatz im Tunnel



- Patentierte Ausschlagmembranen ermöglichen eine einfache Installation
- Patentiertes Klemmenhaltersystem, in 90°-Schritten positionierbar
- Erhältlich in 4 Varianten, auch ohne Sicherung
- Deckelschrauben aus Edelstahl 1.4578 (V4A)
- Zentrale Befestigung durch nur eine, jederzeit erreichbare Schraube

- Außenbefestigungsglaschen (ideal für die Schnellmontage) sind aus hoch korrosionsbeständigem Edelstahl 1.4571 (V4A).
- Sicherung im Abzweig bis zu 3 x D01

- Nutzung von allen Leitungseinführungen bei hochgesetzter Klemme möglich
- Druck und Sog Test gemäß der Spezifikation der Alp Transit Gotthard AG



Position oben: einfaches Handling der Adern



Position unten: ideal für Sonderlösungen



Elektrischer Funktionserhalt

WKE 6 T für den Einsatz im Tunnel

WKE 6 T mit D01 200 x 250 x 120 mm



Abzweigkasten, mit Schutzart IP66, $U_j=450V$ AC, zertifiziert durch UL-EU (EN 62208), UL-EU (EN 61439-1/-2), Ausschlagmembranen, M20/M25/M32/M40, (4 rückseitig, 12 seitlich), außenliegende Befestigungsstellen, mit elektrischem Funktionserhalt E30 - E90 nach DIN 4102 Teil 12. Druck-Sog-Dicht gemäß Gotthard-Richtlinie. Halogenfreies Gehäuse aus Spezialthermoplast, Klemmen aus hochtemperaturbeständiger Spezialkeramik, Klemmenhalter frei positionierbar, Schnellmontage durch Außenbefestigungslaschen aus Edelstahl 1.4571. Deckelschrauben aus Edelstahl 1.4578

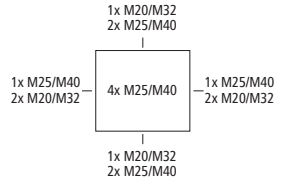

Beigefügtes Zubehör:
 2 x Kabelverschraubung M40, Dichtbereich 16 - 28 mm,
 1 x Kabelverschraubung M32, Dichtbereich 11 - 21 mm,
 je 1 x Doppelmembranstützen M32 und M40 zum Verschließen versehentlich geöffneter Ausschlagmembranen.

Beschreibung	Artikelnr.	VPE
WKE 6 T 1D01 orange, Verbindungskasten 5-polig 1,5 - 16 mm ² , Abzweigkasten 3-polig 1,5 - 10 mm ² , Sicherung im Abzweig 1 x Sockel D01 (ohne Einsatz), Anzahl der klemmbaren Leiter pro Klemmstelle 5 x 1,5 ² / 4 x 2,5 ² / 2 x 4 ² / 2 x 6 ² / 1 x 10 ² / 1 x 16 ²	86963101	1/2
WKE 6 T 2D01 orange, Verbindungskasten 5-polig 1,5 - 16 mm ² , Abzweigkasten 3-polig 1,5 - 10 mm ² , Sicherung im Abzweig 2 x Sockel D01 (ohne Einsatz), Anzahl der klemmbaren Leiter pro Klemmstelle 5 x 1,5 ² / 4 x 2,5 ² / 2 x 4 ² / 2 x 6 ² / 1 x 10 ² / 1 x 16 ²	86963201	1/2
WKE 6 T 3D01 orange, Verbindungskasten 5-polig 1,5 - 16 mm ² , Abzweigkasten 3-polig 1,5 - 10 mm ² , Sicherung im Abzweig 3 x Sockel D01 (ohne Einsatz), Anzahl der klemmbaren Leiter pro Klemmstelle 5 x 1,5 ² / 4 x 2,5 ² / 2 x 4 ² / 2 x 6 ² / 1 x 10 ² / 1 x 16 ²	86963301	1/2

WKE 6 T DUO 200 x 250 x 120 mm



Abzweigkasten, mit Schutzart IP66, $U_j=450V$ AC, zertifiziert durch VDE (DIN EN 60670-1/-22 (VDE 0606-1/-22)), UL-EU (EN 62208), Ausschlagmembranen, M20/M25/M32/M40, (4 rückseitig, 12 seitlich), außenliegende Befestigungsstellen, mit elektrischem Funktionserhalt E30 - E90 nach DIN 4102 Teil 12. Druck-Sog-Dicht gemäß Gotthard-Richtlinie. Halogenfreies Gehäuse aus Spezialthermoplast, Klemmen aus hochtemperaturbeständiger Spezialkeramik, Klemmenhalter frei positionierbar, Schnellmontage durch Außenbefestigungslaschen aus Edelstahl 1.4571. Deckelschrauben aus Edelstahl 1.4578

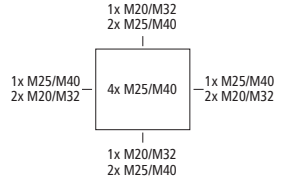

Beigefügtes Zubehör:
 2 x Kabelverschraubung M40, Dichtbereich 16 - 28 mm,
 1 x Kabelverschraubung M32, Dichtbereich 11 - 21 mm,
 je 1 x Doppelmembranstützen M32 und M40 zum Verschließen versehentlich geöffneter Ausschlagmembranen.

Beschreibung	Artikelnr.	VPE
WKE 6 T Duo 5 x 16² orange, Verbindungskasten 5-polig 1,5 - 16 mm ² , Abzweigkasten 5-polig 1,5 - 16 mm ² , Anzahl der klemmbaren Leiter pro Pol: 20 x 1,5 ² / 16 x 2,5 ² / 12 x 4 ² / 8 x 6 ² / 4 x 10 ² / 4 x 16 ²	86763001	1/2

Elektrischer Funktionserhalt

WKE 4-6 für Kommunikationsleitungen

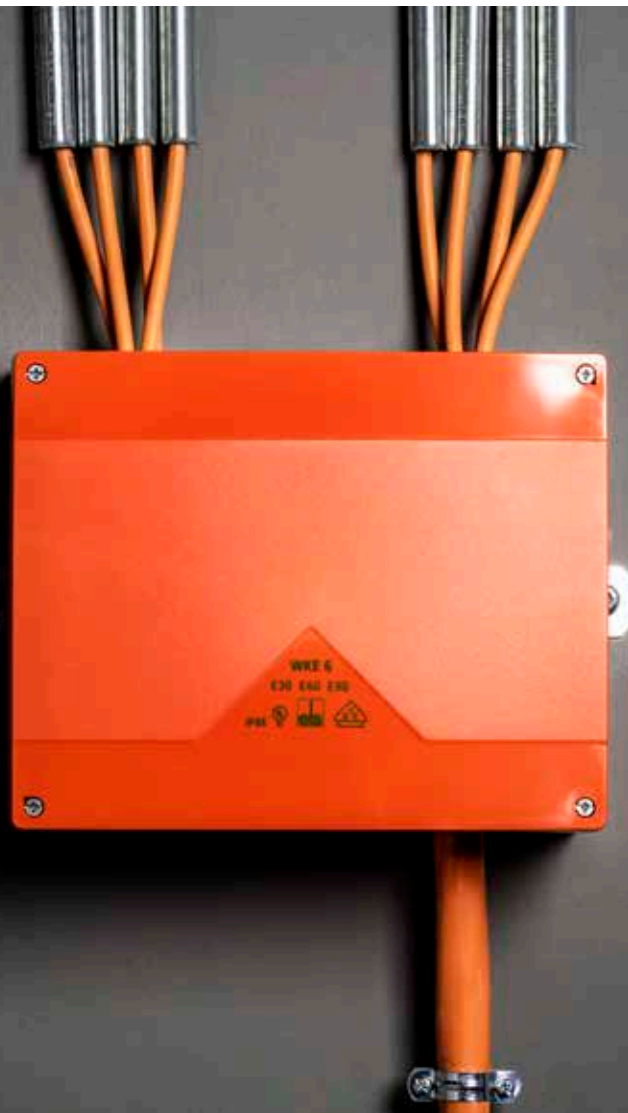

Funktionserhalt E30-E90 nach DIN 4102 Teil 12 (mit Keramikklemmen 1,5 mm²)

- Für jeden Querschnitt und Anwendungsfall die richtige Lösung
- Umfangreiches Installationsmaterial wie Schraubanker und Doppelmembranstützen beiliegend
- Schnelle Montage durch Außenbefestigung
- Komplett vormontiert
- Ideal für die Gebäudetechnik
- Bis zu 32-polig
- Montage auf Kabeltrasse möglich
- Allgemeines bauaufsichtliches Prüfzeugnis (AbP)
- VDE und UL-EU zertifiziert



Elektrischer Funktionserhalt

WKE 4-6 für Kommunikationsleitungen

WKE 4 - 8 x 1,5² 150 x 150 x 85 mm



Abzweigkasten, mit Schutzart IP66, U_i=450V AC, zertifiziert durch VDE (DIN EN 60670-1/-22 (VDE 0606-1/-22)), UL-EU (EN 62208), Ausschlagmembranen, M20/M25/M32, (2 rückseitig, 12 seitlich), außenliegende Befestigungsstellen, mit elektrischem Funktionserhalt E30 - E90 nach DIN 4102 Teil 12. Halogenfreies Gehäuse aus Spezialthermoplast, Klemmen aus hochtemperaturbeständiger Spezialkeramik, Klemmenhalter frei positionierbar

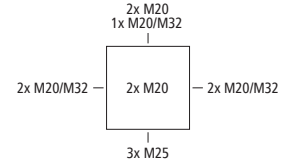

Beigefügtes Zubehör:

- Deckelverliersicherung, Schraubanker,
- 3 Doppelmembranstutzen IP66 M20 Dichtbereich 7 - 13 mm,
- 2 Doppelmembranstutzen IP66 M25 Dichtbereich 9 - 17 mm,
- 1 Doppelmembranstutzen IP66 M32/4 Dichtbereich 4 x 3,5-6 mm

Beschreibung	Artikelnr.	VPE
WKE 4 - 8 x 1,5² orange, Verbindungskasten 8-polig 0,5 - 2,5 mm ² , Abzweigkasten 8-polig 0,5 - 1,5 mm ² , Anzahl der klemmbaren Leiter pro Pol: 8 x 0,5 ² / 4 x 0,75 ² / 6 x 1 ² / 6 x 1,5 ² / 2 x 2,5 ²	86850801	1/6

WKE 6 - 16 x 1,5² 200 x 250 x 120 mm



Abzweigkasten, mit Schutzart IP66, U_i=450V AC, zertifiziert durch VDE (DIN EN 60670-1/-22 (VDE 0606-1/-22)), UL-EU (EN 62208), M20/M25/M32/M40, (4 rückseitig, 12 seitlich), außenliegende Befestigungsstellen, mit elektrischem Funktionserhalt E30 - E90 nach DIN 4102 Teil 12. Halogenfreies Gehäuse aus Spezialthermoplast, Klemmen aus hochtemperaturbeständiger Spezialkeramik, Klemmenhalter frei positionierbar

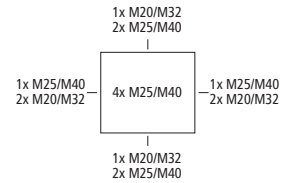

Beigefügtes Zubehör:

- Deckelverliersicherung, Schraubanker,
- 2 Doppelmembranstutzen IP66 M20 Dichtbereich 7 - 13 mm,
- 4 Doppelmembranstutzen IP66 M25 Dichtbereich 9 - 17 mm,
- 2 Doppelmembranstutzen IP66 M40/4 Dichtbereich 4 x 6-9 mm

Beschreibung	Artikelnr.	VPE
WKE 6 - 16 x 1,5² orange, Verbindungskasten 16-polig 0,5 - 2,5 mm ² , Abzweigkasten 16-polig 0,5 - 1,5 mm ² , Anzahl der klemmbaren Leiter pro Pol: 8 x 0,5 ² / 4 x 0,75 ² / 6 x 1 ² / 6 x 1,5 ² / 2 x 2,5 ²	86851601	1/2

Elektrischer Funktionserhalt

WKE 4-6 für Kommunikationsleitungen

WKE 6 - 32 x 1,5²

200 x 250 x 120 mm



Abzweigkasten, mit Schutzart IP66, $U_i=450V$ AC, zertifiziert durch VDE (DIN EN 60670-1/-22 (VDE 0606-1/-22)), UL-EU (EN 62208), M20/M25/M32/M40, (4 rückseitig, 12 seitlich), außenliegende Befestigungsstellen, mit elektrischem Funktionserhalt E30 - E90 nach DIN 4102 Teil 12. Halogenfreies Gehäuse aus Spezialthermoplast, Klemmen aus hochtemperaturbeständiger Spezialkeramik, Klemmenhalter frei positionierbar

Beigefügtes Zubehör:

Deckelverliersicherung, Schraubanker,
 2 Doppelmembranstutzen IP66 M20 Dichtbereich 7 - 13 mm,
 6 Doppelmembranstutzen IP66 M25 Dichtbereich 9 - 17 mm,
 2 Doppelmembranstutzen IP66 M40/4 Dichtbereich
 4 x 6-9 mm

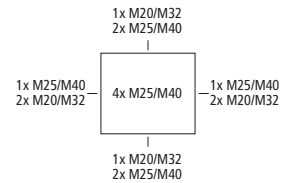

Beschreibung

WKE 6 - 32 x 1,5²

orange, Verbindungskasten 32-polig 0,5 - 2,5 mm², Abzweigkasten 32-polig 0,5 - 1,5 mm², Anzahl der klemmbaren Leiter pro Pol: 8 x 0,5² / 4 x 0,75² / 6 x 1² / 6 x 1,5² / 2 x 2,5²

Artikelnr.

86853201

VPE

1/2

Elektrischer Funktionserhalt

WKE 405 LSA für Kommunikationsleitungen



WKE 405 LSA

200 x 200 x 110 mm

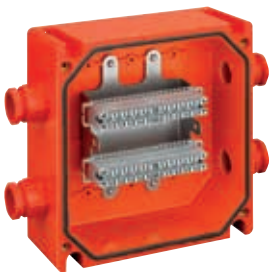

Abzweigkasten, mit Schutzart IP66, $U_i=450V$ AC, M25, (4 seitlich), außenliegende Befestigungsstellen, mit zeit-sparender (löt-, schraub- und abisolierfreier) Anschluss-technik für Kabel mit Funktionserhalt nach DIN 4102 Teil 12

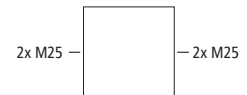

Beigefügtes Zubehör:

4 Kabelverschraubungen M25, Dichtbereich 9 - 19 mm, Dübelset \varnothing 6 mm

Beschreibung

WKE 405 LSA

orange, Verbindungskasten bestückt mit zwei LSA-Plus-Anschlussleisten, jeweils für 10 Doppeladern (2 x 10 DA), die LSA-Plus-Kontakte sind für Massivleiter mit 0,4 - 0,8 mm Durchmesser und einem Isolierungsaußendurchmesser von 0,7 - 1,6 mm geeignet.

Artikelnr.	VPE
86240501	1/1

Elektrischer Funktionserhalt

WKE 2-6 Zubehör

WKE Montageplatte



Montageplatte zur brandsicheren Installation von Abzweigkästen mit Funktionserhalt der Serie WKE 2 bis WKE 6 an Kabeltragsystemen mit Funktionserhalt. Geprüfte Kombination aus Abzweigkasten, Montageplatte und Tragsystem mit AbP (Allgemeines bauaufsichtliches Prüfzeugnis) und einem elektrischem Funktionserhalt E30 - E90 nach DIN 4102-12. Bedarf WKE 2: 1 Stück; Bedarf WKE 4, WKE 6: 2 Stück

Beschreibung	Artikelnr.	VPE
WKE BK 1 NEU Edelstahl, ohne Befestigungsschrauben	86310001	1/1

Doppelmembranstutzen orange



Doppelmembranstutzen, IP66, mit zwei Dichtungsmembranen, geschlossen, thermoplastisches Elastomer (TPE), für Wandstärken 1,5 - 4,5 mm, orange

Beschreibung	Artikelnr.	VPE
DMS M16/or Dichtbereich 5 - 9 mm	26061601	50/600
DMS M20/or Dichtbereich 7 - 13 mm	26062001	50/600
DMS M25/or Dichtbereich 9 - 17 mm	26062501	50/600
DMS M32/or Dichtbereich 13 - 21 mm	26063201	25/300
DMS M40/or Dichtbereich 17 - 28 mm	26064001	30/180

Doppelmembranstutzen 4-fach orange



Doppelmembranstutzen, IP66, mit zwei Dichtungsmembranen, geschlossen, max. vier Leitungseinführungen für Steuerleitungen, thermoplastisches Elastomer (TPE), für Wandstärken 1,5 - 4,5 mm, orange

Beschreibung	Artikelnr.	VPE
DMS M32/4 or Dichtbereich 3,5 - 6 mm pro Einführung	26063301	25/300
DMS M40/4 or Dichtbereich 6 - 9 mm pro Einführung	26064101	30/180

Kabelverschraubung orange



Kabelverschraubung, IP68, mit Zugentlastung, Polyamid, M_ x 1,5 mm, mit Gegenmutter, orange

Beschreibung	Dichtber./mm	Gew.-Länge/mm	Artikelnr.	VPE
KVR M16-MGM/or	4 - 10	8	22761601	75/450
KVR M20-MGM/or	6 - 12	9	22762001	30/180
KVR M25-MGM/or	9 - 16	11	22762501	25/150
KVR M32-MGM/or	11 - 21,0	11	22763201	10/60
KVR M40-MGM/or	16 - 28,0	11	22764001	5/30

Elektrischer Funktionserhalt

WKE 2-6 Zubehör

WKE BS F2A Ersatzsicherungen



Ersatzsicherungen für WKE 2-6 in den Varianten „SB“, bedrahtete Gerätesicherungen F2A in der Größe 5 x 20 mm überzogen mit einem Glasseidenschlauch

Beschreibung

WKE BS F2A
1 Set = 10 Stück

Artikelnr.

86300101

VPE

1/10

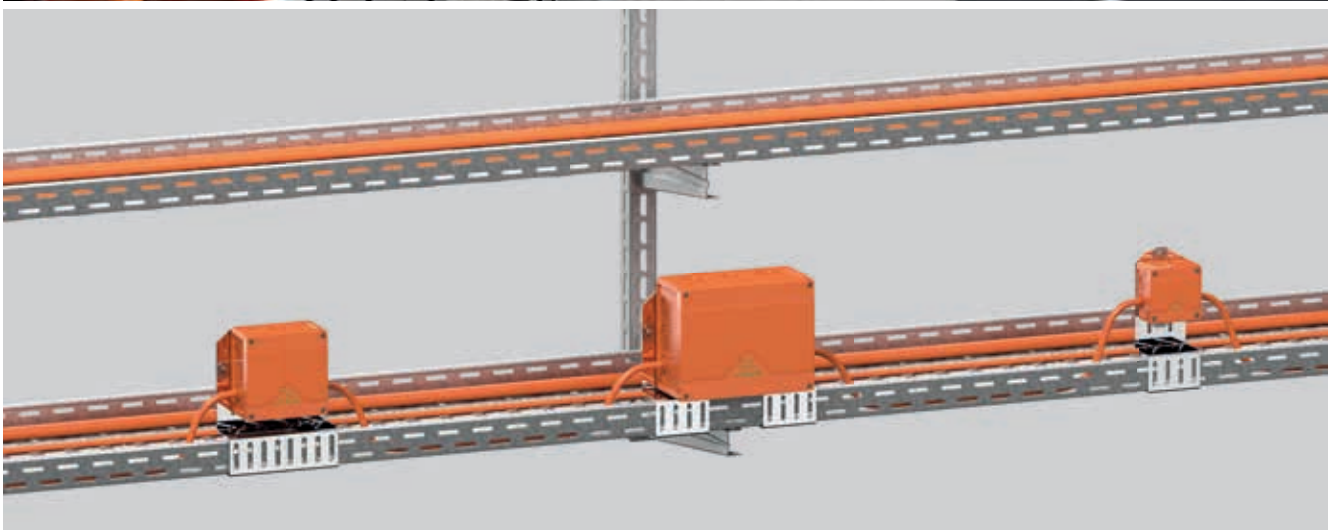
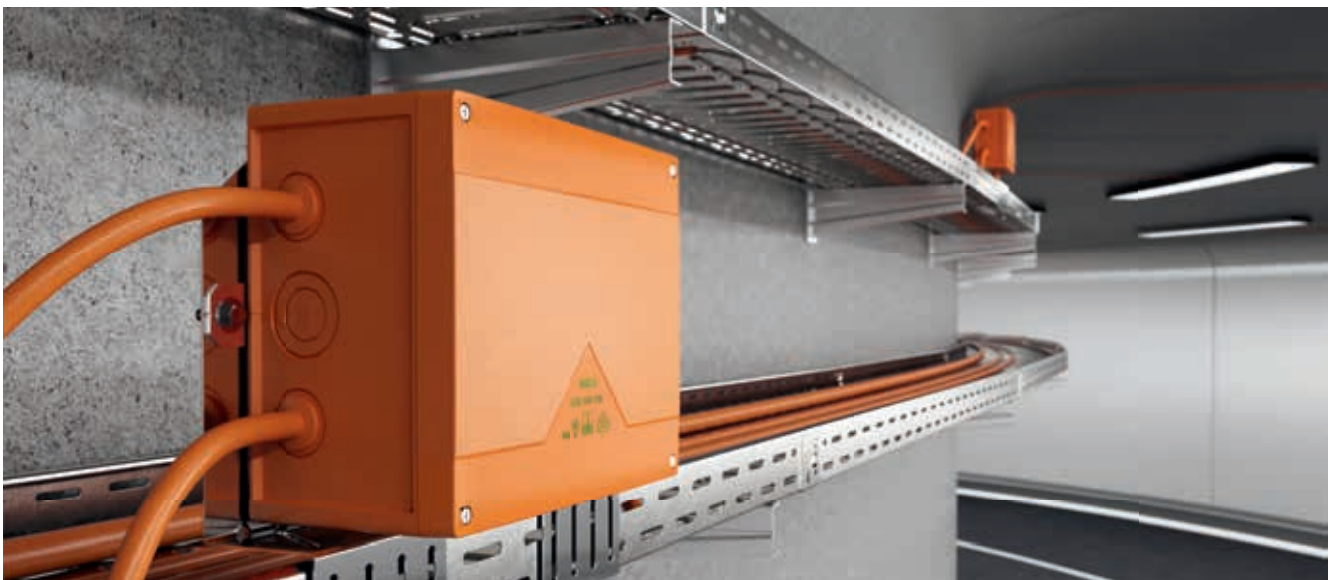

Elektrischer Funktionserhalt

WKE 200-400 Zubehör

Außenbefestigungsglaschen WKE 200-400



Außenbefestigungsset V2A

Beschreibung

WKE 200 ABL

Außenbefestigungsset V2A, für WKE 200 bis WKE 400, Material Edelstahl V2A (1.4301), Set = 4 Stück

Artikelnr.

86040001

VPE

1/100

Blindstopfen



Blindstopfen auf Anfrage erhältlich

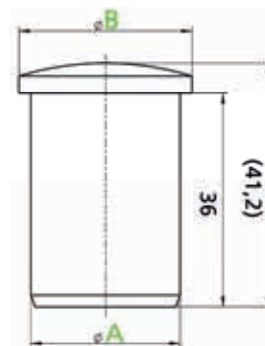

Beschreibung

Maß A: 20 mm, Maß B: 24 mm

Maß A: 12 mm, Maß B: 16 mm

Maß A: 32 mm, Maß B: 36 mm

Maß A: 12 mm, Maß B: 19 mm

Maß A: 25 mm, Maß B: 29 mm

Elektrischer Funktionserhalt

WKE 200-400 Zubehör



Elektrischer
Funktionserhalt

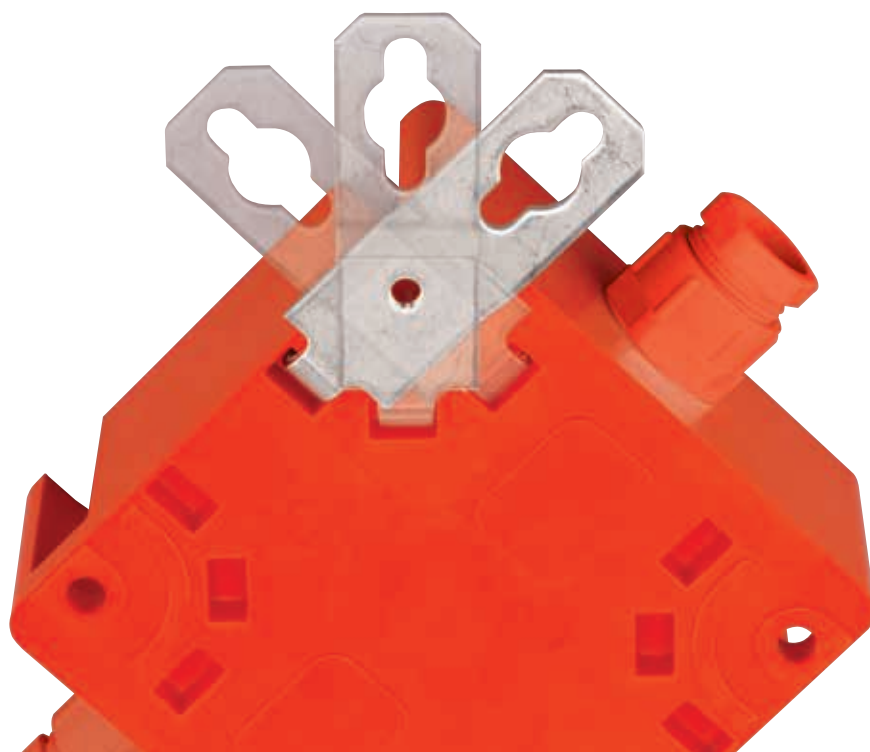

Elektrischer Funktionserhalt

WKE Rapid-Box HT für den Einsatz in Tunnelanlagen

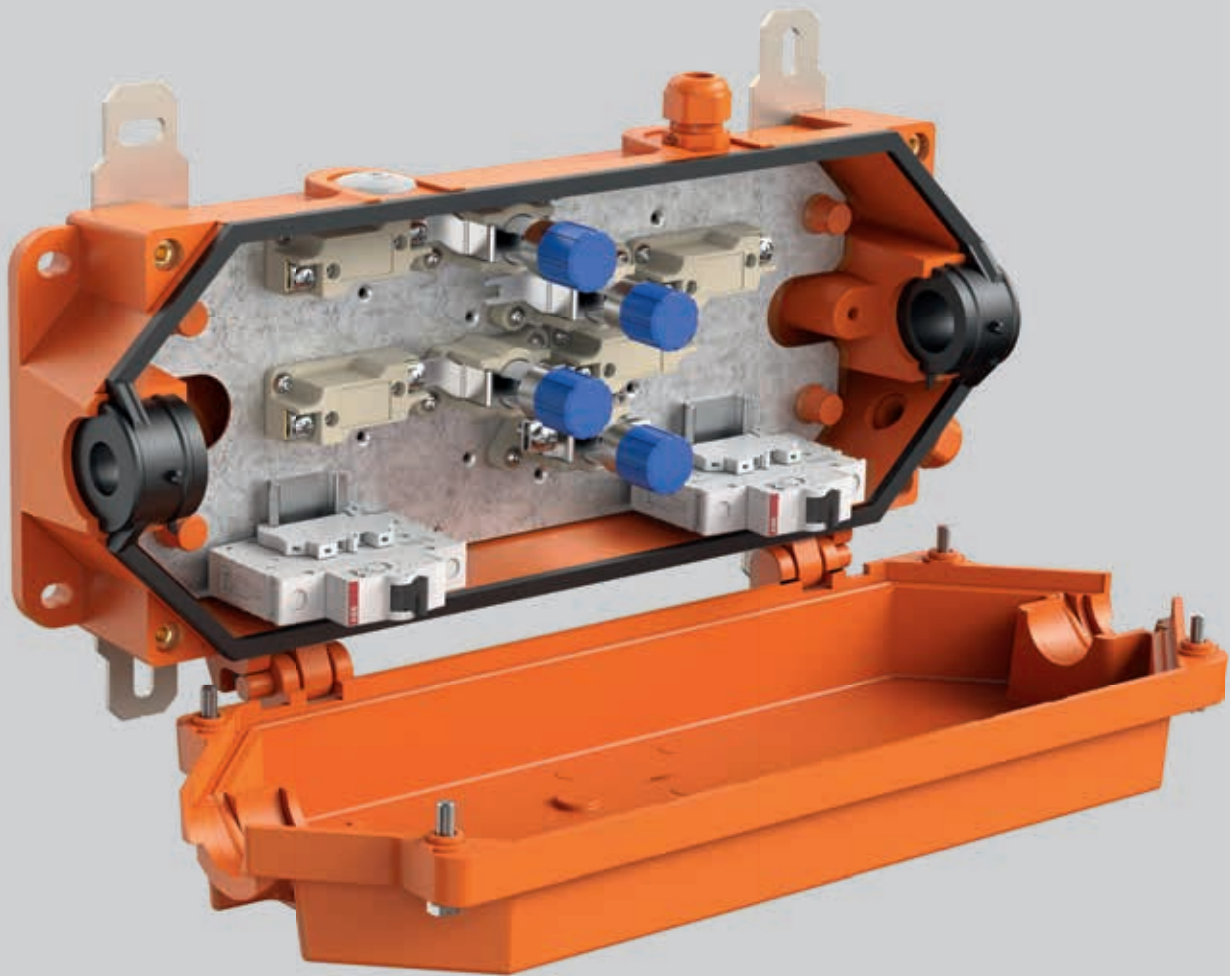

WKE Rapid-Box^{HT} - garantiert die Funktion lebensrettender elektrischer Anlagen

- Schaltgerätekombination nach EN 61439
- Kontaktieren von ungeschnittenen Leitern bis 50 mm² - auch nachträglich
- Verbinden von geschnittenen Leitern bis 35 mm²
- Druck-Sog-Dicht nach Gotthard-Richtlinie
- Wartungsfreie Mantelklemme
- Abzweig pro Pol bis 2,5 mm²
- Außenliegende Befestigungslaschen ermöglichen eine Montage auch bei geschlossenem Deckel.
- Flexible Anpassung an unterschiedliche Einbausituationen durch die drehbare Montageplatte
- Robuste und UV-beständige Gehäusematerialien schützen die Einbauten.
- Sichere Installation durch hohe Schutzarten IP66/67 und IK09
- Spezifische Kundenlösungen sind durch das modulare Baukastensystem möglich.

IP66
IP67

E30-
E90

50²

2,5²

IK09



400V
AC/DC



low
smoke





Anwendungsbeispiele:

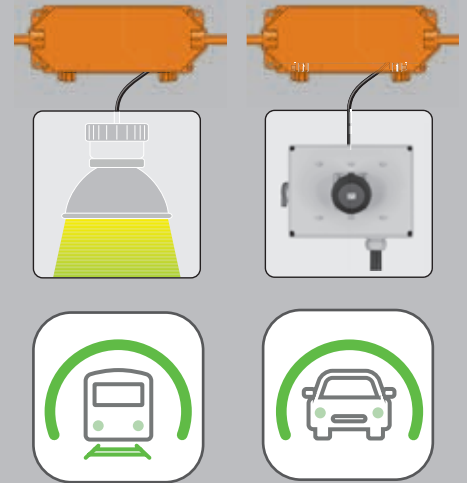

www.spelsberg.de/
elektrischer-funktionserhalt-in-tunnelanlagen

Das High Temperature Element (HTE) von Spelsberg ist das einzige auf dem Markt bekannte Temperaturabschaltetelement, welches bis zu einer Grenztemperatur von 1000 °C einsetzbar ist. Also optimal geeignet für brandschutztechnische Anwendungen. Um im Brandfall einen Kurzschluss zu verhindern, wird das HTE an den Startpunkt des elektrischen Abzweiges verbaut.

Das HTE wirkt ausschließlich als Temperaturabschaltetelement. Es trennt die elektrische Verbindung des Abzweiges im Brandfall irreversibel. Ein Fehler im Abzweig beeinträchtigt dank des Abschaltetelementes nicht die Hauptleitung.

Somit ist auch im Brandfall der Abzweig sicher und dauerhaft getrennt. Die Dauergebrauchstemperatur von 80 °C erlaubt den Einsatz in gängigen elektrotechnischen Installationen und Schaltgerätekombinationen.

Elektrischer Funktionserhalt

WKE Rapid-Box HT für den Einsatz in Tunnelanlagen

WKE Rapid-Box HT 16²

190 x 447 x 105 mm



Abzweigkasten, mit Schutzart IP66/IP67, $U_i=400V$ AC, M25, (5 seitlich), außenliegende Befestigungsstellen, mit elektrischem Funktionserhalt E30 - E90 nach DIN 4102 Teil 12. Für Installationen im industriellen Umfeld und Tunnelbereich, Druck-Sog-Dicht nach Gotthard-Richtlinie. Halogenfreies Gehäuse aus Spezialduroplast, Klemmen aus hochtemperaturbeständiger Spezialkeramik. Außenbefestigungslaschen und Deckelschrauben aus Edelstahl 1.4571

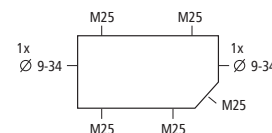

Beigefügtes Zubehör:

2 Stück Kabelverschraubung M25, Dichtbereich 9-16mm
4 Stück Verschlusschrauben M25

Beschreibung	Artikelnr.	VPE
WKE Rapid-Box HT 1x3 16² 1F orange, Durchgang: 3-polige Klemme für ungeschnittene Leiter, Klemmbereich für ungeschnittene Leiter 2,5mm ² bis 25mm ² , Klemmbereich für geschnittene Leiter 2,5mm ² bis 16mm ² , Bemessungsstrom 63A. Abgesicherter und rückwirkungsfreier Abzweig 3-polig bis 2,5mm ² , Absicherung durch 1 x Leitungsschutzschalter einpolig B16, vorverdrahtet, Dichtbereich Hauptkabel: 17-22mm (andere Dichtbereiche auf Anfrage)	30232116	1/-
WKE Rapid-Box HT 2x3 16² 2F orange, Durchgang: 4-polige Klemme für ungeschnittene Leiter, Klemmbereich für ungeschnittene Leiter 2,5mm ² bis 25mm ² , Klemmbereich für geschnittene Leiter 2,5mm ² bis 16mm ² , Bemessungsstrom 63A. Abgesicherter und rückwirkungsfreier Abzweig 4-polig bis 2,5mm ² , Absicherung durch 2 x Leitungsschutzschalter einpolig B10, vorverdrahtet, Dichtbereich Hauptkabel: 17-22mm (andere Dichtbereiche auf Anfrage)	30244216	1/-

WKE Rapid-Box HT 50²

190 x 447 x 105 mm



Abzweigkasten, mit Schutzart IP66/IP67, $U_i=400V$ AC, M25, (5 seitlich), außenliegende Befestigungsstellen, mit elektrischem Funktionserhalt E30 - E90 nach DIN 4102 Teil 12. Für Installationen im industriellen Umfeld und Tunnelbereich, Druck-Sog-Dicht nach Gotthard-Richtlinie. Halogenfreies Gehäuse aus Spezialduroplast, Klemmen aus hochtemperaturbeständiger Spezialkeramik. Außenbefestigungslaschen und Deckelschrauben aus Edelstahl 1.4571

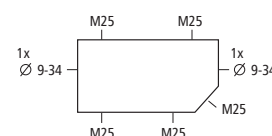

Beigefügtes Zubehör:

2 Stück Kabelverschraubung M25, Dichtbereich 9-16mm
4 Stück Verschlusschrauben M25

Beschreibung	Artikelnr.	VPE
WKE Rapid-Box HT 1x3 50² 1F orange, Durchgang: 3-polige Klemme für ungeschnittene Leiter, Klemmbereich für ungeschnittene Leiter 16mm ² bis 50mm ² , Klemmbereich für geschnittene Leiter 16mm ² bis 35mm ² , Bemessungsstrom 100A. Abgesicherter und rückwirkungsfreier Abzweig 3-polig bis 2,5mm ² , Absicherung durch 1 x Leitungsschutzschalter einpolig B16, vorverdrahtet, Dichtbereich Hauptkabel: 21 - 26mm (andere Dichtbereiche auf Anfrage)	30232150	1/-
WKE Rapid-Box HT 2x3 50² 2F orange, Durchgang: 4-polige Klemme für ungeschnittene Leiter, Klemmbereich für ungeschnittene Leiter 16mm ² bis 50mm ² , Klemmbereich für geschnittene Leiter 16mm ² bis 35mm ² , Bemessungsstrom 100A. Abgesicherter und rückwirkungsfreier Abzweig 4-polig bis 2,5mm ² , Absicherung durch 2 x Leitungsschutzschalter einpolig B10, vorverdrahtet, Dichtbereich Hauptkabel: 21 - 26mm (andere Dichtbereiche auf Anfrage)	30244250	1/-

BIM

[Building Information Modelling]

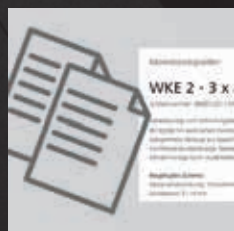

Ausschreibungstexte



BIM Daten



3D-CAD Daten



Planungsinformationen

www.spelsberg.de/service/planungsinformationen



Um Kunden und Partnern in allen Leistungsphasen des Planungsprojektes bestmögliche Unterstützung zukommen zu lassen, stellt Spelsberg sämtliche planungsrelevanten Informationen gebündelt an einem Ort bereit.

Elektrischer Funktionserhalt

Technische Informationen

IP68

Schutzart (IP-Code)
nach DIN EN 60529 (VDE 0470-1)



Schutzklasse II
Betriebsmittel mit Schutzisolierung nach
DIN VDE 0100-410

E30-
E90

Elektrischer Funktionserhalt
nach DIN 4102-12
„E“ steht für den Funktionserhalt,
„30-90“ steht für die Dauer in Minuten.

10²

Nennquerschnitt größter zulässiger
anschließbarer Leitungsquerschnitt,
nach DIN EN 60998 (VDE 0613) und
DIN EN 60999 (VDE 0609)

690V
AC

Bemessungsspannung
für Einsatz in Wechselspannungssystemen,
maximal zulässige Nennspannung des
elektrischen Netzes

1000V
DC

Bemessungsspannung
für Einsatz in Gleichspannungssystemen,
maximal zulässige Nennspannung des
elektrischen Netzes

IK09

Schutzgrad (IK-Code)
gegen mechanische Beanspruchung
nach DIN EN 50102 (VDE 0470-100)



Das **VDE-Zeichen** steht für die geprüfte
Sicherheit des Produktes hinsichtlich
elektrischer, mechanischer, thermischer
und sonstiger Gefährdung.



Halogenfreies Gehäuse,
ohne Halogene wie Fluor, Chlor und Brom.

Piktogramme | Elektrischer Funktionserhalt



Standard
Qualität



Industrie
Qualität

Übersicht über die Umgebungsbedingungen und mechanischen Eigenschaften der els-Produkte

	Umgebungstemperatur Minimalwert	Umgebungstemperatur Maximalwert	Umgebungstemperatur Mittelwert über 24 h	Max. relative Luftfeuchte bei 40°C	Max. relative Luftfeuchte bei 25°C (kurzzeitig)	Schutzart nach DIN EN 60529 / VDE 0470-1 ¹⁾	Schlagfestigkeit nach DIN EN 50102 / DE 0470 Teil 100
WKE 2-6 Abzweigkästen	-35°C	80°C	60°C	50%	95%	IP66	IK08
WKE 200-400 Abzweigkästen	-25°C	40°C	35°C	50%	95%	IP66	IK08
Rapid-Box HT	-25°C	40°C	35°C	50%	95%	IP66/67	IK09

Ergänzender Hinweis: Die angegebenen Temperaturen können durch die eingebauten Geräte begrenzt werden.

¹⁾ Bei Verwendung von geeigneten Stützen bzw. Kabelverschraubungen

Übersicht über die Eigenschaften der in den els-Installationsystemen verwendeten Materialien

Material	Verwendung in den Produkten:	schwache Säure		starke Säure		schwache Lauge		starke Lauge		Alkohol	Benzin	Benzol	Mineralöl	Diesel	Ammoniak, gasförmig (DLG Fokustest)	pflanzliche Fette	tierische Fette	Halogenfrei	Schwermetall-, PVC- und silikonfrei	Brennverhalten nach DIN EN 60695 (VDE 0471) / UL94
		Ø	Ø	Ø	Ø	O	O	O	O	O	O	O	O	O	O	O	O	ja	ja	960°C / V-0
Duroplast	WKE 200-400, Rapid-Box HT	Ø	Ø	Ø	Ø	O	O	O	O	O	O	O	O	O	k.A.	O	O	ja	ja	960°C / V-0
Polycarbonat	WKE 2-6	O	X	X	X	O	Ø	X	O	Ø	Ø	Ø	Ø	Ø	O	O	Ø	ja	ja	960°C / V-0

O = beständig Ø = bedingt beständig X = unbeständig

Grundsätzlich gilt, dass bei der Auswahl des Installationsortes neben der Schutzart die Klimabedingungen und das Auftreten von chemischen Einflüssen zu bewerten sind. Angaben zu Materialeigenschaften und zur chemischen Beständigkeit der eingesetzten Werkstoffe sind der Tabelle zu entnehmen, wobei diese Aussagen nur Richtwerte sind.

Elektrischer Funktionserhalt

Technische Informationen

Verbinden und Abzweigen

Art.-Nr.	Typbezeichnung	max. Leiterquerschnitt / mm ²		Anzahl Pole		unterschiedliche Leiterquerschnitte pro Pol durch DUO-Klemmen möglich
		Leitung verlängern	Leitung abzweigen	Durchgang	Abzweig	
866 502 01	WKE 2 - 5 x 1,5 ²	2,5	1,5	5	5	nein
867 400 01	WKE 2 - Duo 3 x 4 ²	4	4	3	3	ja
866 512 01	WKE 2 - 3 x 4 ²	6	4	3	3	nein
866 504 01	WKE 4 - 5 x 4 ²	10	4	5	5	nein
867 710 01	WKE 4 - Duo 5/3 x 6 ²	6	6	5	3	ja
867 410 01	WKE 4 - Duo 5 x 6 ²	6	6	5	5	ja
867 420 01	WKE 6 - Duo 7 x 6 ²	6	6	7	7	ja
866 506 01	WKE 6 - 5 x 6 ²	16	6	5	5	nein
867 500 01	WKE 4 - Duo 3 x 10 ²	10	10	3	3	ja
867 510 01	WKE 6 - Duo 5 x 10 ²	10	10	5	5	ja
867 600 01	WKE 6 - Duo 3 x 16 ²	16	16	3	3	ja
867 610 01	WKE 6 - Duo 5 x 16 ²	16	16	5	5	ja
867 630 01	WKE 6 T Duo 5 x 16 ²	16	16	5	5	ja
862 282 01	WKE 202 SL	6	-	5	-	nein
862 283 01	WKE 203 SL	4	4	3	3	ja
862 382 01	WKE 302 SL	10	-	5	-	nein
862 383 01	WKE 303 SL	10	10	5	5	ja
862 482 01	WKE 402 SL	16	-	5	-	nein
862 483 01	WKE 403 SL	16	16	5	5	ja

Mit abgesichertem Abzweig

Art.-Nr.	Typbezeichnung	max. Leiterquerschnitt / mm ²		Anzahl Pole		unterschiedliche Leiterquerschnitte pro Pol durch DUO-Klemmen möglich
		Leitung verlängern	Leitung abzweigen	Durchgang	Abzweig	
869 111 01	WKE 4 – 3/3 x 6 ² 1SB	6	6	3	3	nein
869 121 01	WKE 4 – 5/3 x 6 ² 1SB	6	6	5	3	nein
869 221 20	WKE 6 – 5/3 x 10 ² 1D0	10	4	5	3	ja
869 321 20	WKE 6 – 5/3 x 16 ² 1D0	16	4	5	3	ja
869 631 01	WKE 6 T 1D01	16	4	5	3	ja
869 632 01	WKE 6 T 2D01	16	4	5	4	ja
869 633 01	WKE 6 T 3D01	16	4	5	5	ja
862 281 01	WKE 204 SL	4	4	3	3	ja
862 384 01	WKE 304 SL	10	10	5	3	ja
862 485 01	WKE 404 SL 8 x 6 ² 2FS	6	6	3	3	ja
862 484 01	WKE 404 SL	16	10	5	3	ja



Für Kommunikationsleitungen

Art.-Nr.	Typbezeichnung	max. Leiterquerschnitt / mm ²		Anzahl Pole		unterschiedliche Leiterquerschnitte pro Pol durch DUO-Klemmen möglich
		Leitung verlängern	Leitung abzweigen	Durchgang	Abzweig	
868 508 01	WKE 4 - 8 x 1,5 ²	2,5	1,5	8	8	nein
868 516 01	WKE 6 - 16 x 1,5 ²	2,5	1,5	16	16	nein
868 532 01	WKE 6 - 32 x 1,5 ²	2,5	1,5	32	32	nein
862 405 01	WKE 405 LSA	0,8	0,8	40	-	LSA Leiste

Elektrischer Funktionserhalt

Technische Informationen

WKE 2-6 / WKE 6 T - Leitungseinführungen

 Doppelmembran- stutzen	 Klemmbereich
M16	5 - 9
M20	7-12
M25	9 - 16
M32	14 - 21
M40	19 - 28
M32/4	4x 3,5 - 6
M40/4	4x 6 - 9

 Kabelverschraubung	 Klemmbereich	 Nm
M16 x 1,5	4 - 10	2,5
M20 x 1,5	6 - 12	4
M20 x 1,5	7 - 14	4
M25 x 1,5	9 - 16	6
M32 x 1,5	11 - 21	7
M40 x 1,5	16 - 28	7,5

WKE 2-6 - Anzahl der klemmbaren Leiter pro Pol bzw. Klemmstelle (abhängig von der Gehäusegröße)



	Klemme 6 ² Anzugsdrehmoment 0,8 Nm			Klemme 10 ² Anzugsdrehmoment 1,2 Nm			Klemme 16 ² Anzugsdrehmoment 2,0 Nm		
									
0,5 ²	16	8	4						
0,75 ²	8	4	2						
1,0 ²	12	6	3	20	10	5			
1,5 ²	12	6	3	16	8	4	20	10	5
2,5 ²	4	2	1	12	6	3	16	8	4
4 ²	4	2	1	8	4	2	12	6	3
6 ²	4	2	1	4	2	1	8	4	2
10 ²				4	2	1	4	2	1
16 ²							4	2	1

 = Einfach-Klemme, 2 Klemmstellen







 = Klemmstelle



 = Doppel-Klemme, 4 Klemmstellen

WKE 200-400 SL - Leitungseinführungen

 Kabelverschraubung	 Klemmbereich	 Nenn Drehmoment
M 20 x 1,5	6 - 13	4
M 25 x 1,5	6 - 15	6
M 25 x 1,5	9 - 19	6
M 32 x 1,5	17 - 26	7
M 40 x 1,5	17 - 27	7,5
M 50 x 1,5	23 - 34	7,5

WKE 200-400 SL - Anschluss der Leitungen (abhängig von der Gehäusegröße)

 Bemessungsquerschnitt	 Kabelquerschnitt (eindrätig)	 Push-in Klemme (direkt steckbar)	 Abisolierlänge	 Bemessungsisolationsspannung	 Bemessungsstrom
mm ²	mm ²	mm ²	mm		
6	0,5 - 6	2,5 - 6	13 - 15	450 V	41 A
10	0,5 - 10	4 - 10	17 - 19	450 V	57 A
16	0,5 - 16	6 - 16	18 - 20	450 V	76 A
6mm ² (Sicherungsklemme)	0,2 - 6	-----	12-13	450 V	10 A

 Kabelverschraubung	 Dichtbereich
M20	6 - 13
M25	6 - 15
M32	9 - 19
M40	17 - 27
M50	23 - 34

Kleinverteiler



Hochwertige Verteiler mit erhöhtem Schutzgrad und weiteren technischen Spezialmerkmalen für raue und anspruchsvolle Umgebungen.

Bei Spelsberg hat Innovation eine lange Tradition. Vor allem beim Thema Sicherheit setzen wir immer wieder neue Maßstäbe. Mit der aktuellen Generation der AK Air-Kleinverteiler setzen wir die Weiterentwicklung eines der meistverkauften Aufputz-Kleinverteiler fort.

Spelsberg bietet mit dem vollintegrierten, serienmäßigen Belüftungssystem, der **innovativen Air-Technologie** einen wirksamen Schutz gegen Kondenswasser. Mit Spelsberg Kleinverteilern sind Sie immer auf der sicheren Seite, egal ob für die Innen- oder Außeninstallation.

Kleinverteiler

Inhaltsverzeichnis

Gehäuseart	Serie	Seite
 Kleinverteiler, Innenbereich 3-24 Teilungseinheiten, IP65	AK Kompakt	147
 Kleinverteiler, geschützter Außenbereich 3-24 Teilungseinheiten, IP65	AKi Kompakt	147
 Kleinverteiler, geschützter Außenbereich 14-70 Teilungseinheiten, IP65	AK Air / AK Air Plus	160
 Kleinverteiler, geschützter Außenbereich 14-70 Teilungseinheiten, IP65 -Flanschvariante-	AK Air-F / AK Air-F Plus	160
 Ergänzungs- / Leergehäuse für AK Air / AK Air Plus IP65	AK 14L	173
 Kleinverteiler, geschützter Außenbereich 14-56 Teilungseinheiten, Typerring 3R, nach UL 50 / CSA22.2	AK UL / AK-F UL / AK-F Plus UL	175
 Zubehör AK Air / AK Kompakt		180
Technische Informationen	Kleinverteiler	186

Kleinverteiler

AK Kompakt | AKi Kompakt



■ Kleinverteiler mit geringem Platzbedarf für 3-24 Reiheneinbaugeräte

■ Varianten für Innenbereich (AK) und geschützten Außenbereich (AKi)

■ Komfortable Leitungseinführung durch vormontierte Membraneinführungen

■ AKi-Verteiler erfüllen die Anforderungen der VDE 0100

■ Leitungseinführungen gegen Kabelverschraubungen austauschbar

■ Einfache seitliche Kombinationsmöglichkeit



Kleinverteiler

AK | AKi Kompakt

AK 03

100 x 150 x 96 mm



Kleinverteiler, mit Schutzart IP65, 1-reihig, 3 verfügbare Teilungseinheiten, Bemessungsbetriebsspannung: 400V AC, oben und unten metrische Vorprägungen für universelle Leitungseinführungen mit Kabelverschraubungen und / oder Doppelmembranstutzen, oben mit elastischen Einführungen DMS M20 vorbestückt

Beigefügtes Zubehör:

Doppelmembranstutzen: 1x M25,
Verschlussstopfen, Abdeck- und Beschriftungsstreifen

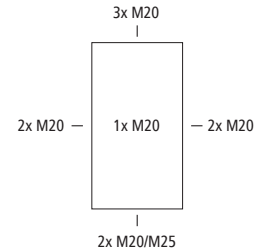

Beschreibung

AK 03
mit PE/N-Klemmschiene mit jeweils 1 Klemmstelle 16mm² und 3 Klemmstellen 6mm²

Artikelnr.	VPE
73540301	1/16

AKi 03

100 x 150 x 96 mm



Kleinverteiler, mit Schutzart IP65, 1-reihig, 3 verfügbare Teilungseinheiten, Bemessungsbetriebsspannung: 400V AC, Bemessungsisolationsspannung: 1000V AC, 1000V DC, oben und unten metrische Vorprägungen für universelle Leitungseinführungen mit Kabelverschraubungen und / oder Doppelmembranstutzen, oben mit elastischen Einführungen DMS M20 vorbestückt

Beigefügtes Zubehör:

Doppelmembranstutzen: 1x M25,
Verschlussstopfen, Abdeck- und Beschriftungsstreifen

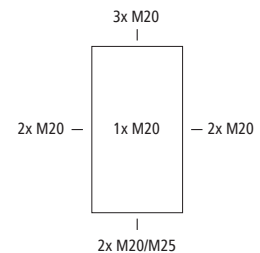

Beschreibung

AKi 03
mit PE/N-Klemmschiene mit jeweils 1 Klemmstelle 16mm² und 3 Klemmstellen 6mm²

Artikelnr.	VPE
73640301	1/16

AK 05

125 x 200 x 122 mm



Kleinverteiler, mit Schutzart IP65, 1-reihig, 5 verfügbare Teilungseinheiten, Bemessungsbetriebsspannung: 400V AC, Bemessungsisolationsspannung: 1000V AC, 1000V DC, oben und unten metrische Vorprägungen für universelle Leitungseinführungen mit Kabelverschraubungen und / oder Doppelmembranstutzen, oben mit elastischen Einführungen DMS M20 vorbestückt

Beigefügtes Zubehör:

Doppelmembranstutzen: 1x M25,
Verschlussstopfen, Abdeck- und Beschriftungsstreifen

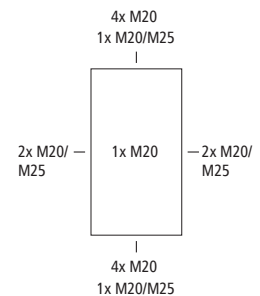

Beschreibung

AK 05
mit PE/N-Klemmschiene mit jeweils 2 Klemmstellen 16mm² und 3 Klemmstellen 6mm²

Artikelnr.	VPE
73540501	1/9

Kleinverteiler

AK | AKi Kompakt

AKi 05

125 x 200 x 122 mm



Kleinverteiler, mit Schutzart IP65, 1-reihig, 5 verfügbare Teilungseinheiten, Bemessungsbetriebsspannung: 400V AC, Bemessungsisolationsspannung: 1000V AC, 1000V DC, oben und unten metrische Vorprägungen für universelle Leitungseinführungen mit Kabelverschraubungen und / oder Doppelmembranstutzen, oben mit elastischen Einführungen DMS M20 vorbestückt

Beigefügtes Zubehör:

Doppelmembranstutzen: 1x M25,
Verschlussstopfen, Abdeck- und Beschriftungsstreifen

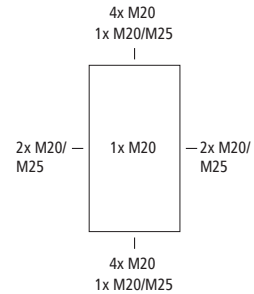

Beschreibung

AKi 05

mit PE/N-Klemmschiene mit jeweils 2 Klemmstellen 16mm² und 3 Klemmstellen 6mm²

Artikelnr.

73640501

VPE

1/9

AK 09

200 x 200 x 122 mm



Kleinverteiler, mit Schutzart IP65, 1-reihig, 9 verfügbare Teilungseinheiten, Bemessungsbetriebsspannung: 400V AC, Bemessungsisolationsspannung: 1000V AC, 1000V DC, oben und unten metrische Vorprägungen für universelle Leitungseinführungen mit Kabelverschraubungen und / oder Doppelmembranstutzen, oben mit elastischen Einführungen DMS M20 vorbestückt

Beigefügtes Zubehör:

Doppelmembranstutzen: 1x M20, 1x M32,
Verschlussstopfen, Abdeck- und Beschriftungsstreifen

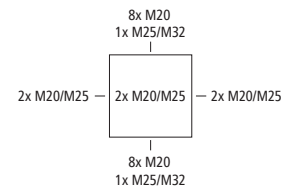

Beschreibung

AK 09

mit PE/N-Klemmschiene mit jeweils 2 Klemmstellen 16mm² und 5 Klemmstellen 6mm²

Artikelnr.

73540901

VPE

1/6

AKi 09

200 x 200 x 122 mm



Kleinverteiler, mit Schutzart IP65, 1-reihig, 9 verfügbare Teilungseinheiten, Bemessungsbetriebsspannung: 400V AC, Bemessungsisolationsspannung: 1000V AC, 1000V DC, oben und unten metrische Vorprägungen für universelle Leitungseinführungen mit Kabelverschraubungen und / oder Doppelmembranstutzen, oben mit elastischen Einführungen DMS M20 vorbestückt

Beigefügtes Zubehör:

Doppelmembranstutzen: 1x M20, 1x M32,
Verschlussstopfen, Abdeck- und Beschriftungsstreifen

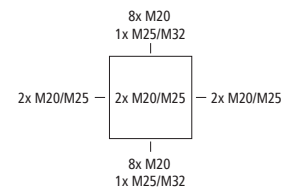

Beschreibung

AKi 09

mit PE/N-Klemmschiene mit jeweils 2 Klemmstellen 16mm² und 5 Klemmstellen 6mm²

Artikelnr.

73640901

VPE

1/6

Kleinverteiler

AK | AKi Kompakt

AK 12

250 x 200 x 122 mm



Kleinverteiler, mit Schutzart IP65, 1-reihig, 12 verfügbare Teilungseinheiten, Bemessungsbetriebsspannung: 400V AC, Bemessungsisolationsspannung: 1000V AC, 1000V DC, oben und unten metrische Vorprägungen für universelle Leitungseinführungen mit Kabelverschraubungen und / oder Doppelmembranstützen, oben mit elastischen Einführungen DMS M20 vorbestückt

Beigefügtes Zubehör:

Doppelmembranstützen: 1x M20, 1x M32,
Verschlussstopfen, Abdeck- und Beschriftungsstreifen

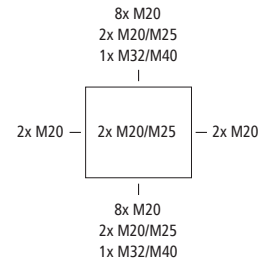

Beschreibung

AK 12

mit PE/N-Klemmschiene mit jeweils 2 Klemmstellen 16mm² und 10 Klemmstellen 6mm²

Artikelnr.

73541201

VPE

1/4

AKi 12

250 x 200 x 122 mm



Kleinverteiler, mit Schutzart IP65, 1-reihig, 12 verfügbare Teilungseinheiten, Bemessungsbetriebsspannung: 400V AC, Bemessungsisolationsspannung: 1000V AC, 1000V DC, oben und unten metrische Vorprägungen für universelle Leitungseinführungen mit Kabelverschraubungen und / oder Doppelmembranstützen, oben mit elastischen Einführungen DMS M20 vorbestückt

Beigefügtes Zubehör:

Doppelmembranstützen: 1x M20, 1x M32,
Verschlussstopfen, Abdeck- und Beschriftungsstreifen

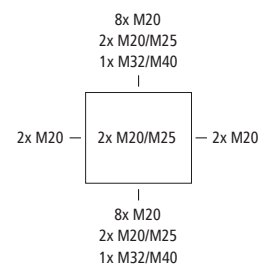

Beschreibung

AKi 12

mit PE/N-Klemmschiene mit jeweils 2 Klemmstellen 16mm² und 10 Klemmstellen 6mm²

Artikelnr.

73641201

VPE

1/4

AK 24

250 x 370 x 122 mm



Kleinverteiler, mit Schutzart IP65, 2-reihig, 24 verfügbare Teilungseinheiten, Bemessungsbetriebsspannung: 400V AC, Bemessungsisolationsspannung: 1000V AC, 1000V DC, oben und unten metrische Vorprägungen für universelle Leitungseinführungen mit Kabelverschraubungen und / oder Doppelmembranstützen, oben mit elastischen Einführungen DMS M20 vorbestückt

Beigefügtes Zubehör:

Doppelmembranstützen: 2x M20, 1x M32,
Verschlussstopfen, Abdeck- und Beschriftungsstreifen

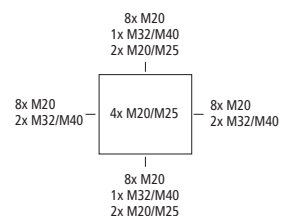

Beschreibung

AK 24

mit PE/N-Klemmschiene mit jeweils 2 Klemmstellen 16mm² und 14 Klemmstellen 6mm²

Artikelnr.

73542401

VPE

1/1

Kleinverteiler

AK | AKi Kompakt

AKi 24

250 x 370 x 122 mm



Kleinverteiler, mit Schutzart IP65, 2-reihig, 24 verfügbare Teilungseinheiten, Bemessungsbetriebsspannung: 400V AC, Bemessungsisolationsspannung: 1000V AC, 1000V DC, oben und unten metrische Vorprägungen für universelle Leitungseinführungen mit Kabelverschraubungen und / oder Doppelmembranstutzen, oben mit elastischen Einführungen DMS M20 vorbestückt

Beigefügtes Zubehör:

Doppelmembranstutzen: 2x M20, 1x M32,
Verschlussstopfen, Abdeck- und Beschriftungsstreifen

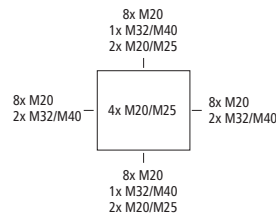

Beschreibung

AKi 24

mit PE/N-Klemmschiene mit jeweils 2 Klemmstellen 16mm² und 14 Klemmstellen 6mm²

Artikelnr.

73642401

VPE

1/1



Kleinverteiler

AK | Einfach mehr Verteiler



Kleinverteiler

Mehr Zeitersparnis durch Möglichkeit zur kompletten Vorverdrahtung in der Werkstatt sowie Auswahl verschiedener Befestigungsvarianten, wie die 3-Punkt-Befestigung oder über Außenbefestigungslaschen, zur schnellen und sicheren Montage.

Mehr Flexibilität durch werkzeuglos höhenverstellbare Normschiene mit Platz für bis zu 14 TE für Reiheneinbaugeräte

und Sonderbauformen. Verfügbarkeit von verschiedenen Flanschen zur flexiblen Kombination und Leitungseinführung.

Mehr Anwenderfreundlichkeit durch eine Vielzahl an metrischen Vorprägungen, vormontierten Doppelmembranstützen und mehr Platz für die Verdrahtung durch einen Hutschienenabstand von 150mm. Mit den neuen PE-/N-Klemmen, lassen sich

Schutz- und Neutralleiter noch einfacher anschließen.

Mehr Sicherheit Die AK-Verteiler erfüllen die Anforderungen der DIN VDE 0100-737 für ungeschützte Anlagen im Freien.



Kleinverteiler

AK | Referenzbericht



Hof Rassenhövel KG | Zuverlässige Verteilung und Steuerung der Heizungsanlage

Auf AK Kleinverteiler von Spelsberg ist auch unter herausfordernden Umgebungsbedingungen Verlass. Dank ihrer Produkteigenschaften sind sie ebenso vielseitig wie ihre Einsatzgebiete.

Ein gutes Beispiel dafür bietet die „Hof Rassenhövel KG“ aus dem nordrheinwestfälischen Ennepetal. Zur Beheizung der Ställe setzt der Hof eine klimafreundliche und vollautomatische Holzhacksnitzelheizung ein, die mit anders nicht wieder-

verwertbaren Holzresten betrieben wird. Um die Heizung, Beleuchtungsstromkreise sowie Steckdosen für die Schweineställe zu versorgen und zu steuern, kommen auf dem Hof die AK Kleinverteiler von Spelsberg zum Einsatz, die durch die Firma „Elektro Panne“ aus Halver installiert wurden.

Im Heizungsraum herrschen aufgrund von verbrennungsbedingtem Schmutz, sowie

Abwärme und Erschütterungen raue Bedingungen. Hier sorgen zwei AK 28 Plus für den Betrieb des unmittelbar daran angrenzenden Heizkessels der Hackschnitzelheizung. Auf den werkzeuglos höhenverstellbaren Normschienen für bis zu je 14 Teilungseinheiten, finden sich dazu NEOZED-Sicherungen, Fehlerstromschutzschalter, Leitungsschutzschalter sowie ein Hauptschalter wieder. Der zusätzliche Anschlussraum des AK 28 Plus wurde zur





Installation im Innenbereich

Verdrahtung von Mehrstock-Installationsklemmen genutzt, die oft im industriellen und gewerblichen Bereich gefordert werden, um eine schnelle und übersichtliche Installation zu ermöglichen.

In einer anspruchsvolleren Umgebung findet sich eine weitere Kleinverteiler-Installation auf dem Hof Rassenhövel. Hier kommt es aufgrund der angrenzenden Schweineställe zu ammoniakhaltiger Luft, die beim Schutz elektrischer Betriebsmittel in landwirtschaftlichen Betrieben eine bekannte Herausforderung darstellt. Als DLG-zertifizierte Produkte sind AK Air

Kleinverteiler bestens für diese widrigen und speziellen Arbeitsumgebungen geeignet.

Zur Verteilung und Steuerung der Heizung, Beleuchtung und Steckdosen wurde durch die Firma „Elektro Panne“ ein AK-F 56 Kleinverteiler montiert, in dem Leitungsschutzschalter, Leistungsfensterdimmer und Installationsschütze Platz finden. Zusätzlich wurde mithilfe eines Kombiflansches unterhalb ein AK-F 14 L-g verbunden, in dem Bedienelemente untergebracht sind.



UNTERNEHMEN

Landwirtschaftlicher Betrieb / Ackerbau, Schweinehaltung- und -zucht.



AUFGABENSTELLUNG

Sichere Stromversorgung und Steuerung der Heizung, der Beleuchtungsstromkreise sowie der Steckdosen für Schweineställe.



PRODUKTE IM EINSATZ

Installation von zwei AK 28 Plus Kleinverteilern, sowie eine Kombination eines AK-F 56 mit einem AK-F 14 L-g Verteiler, mit Bedienelementen.



WARUM AK KLEINVERTEILER

Als DLG-zertifizierte Produkte sind AK Air Kleinverteiler für den extremen Einsatz, z.B. bei ammoniakhaltiger Luft geeignet. Die 14 TE der AK Airs ermöglichen eine Installation der Heizungsschütze in einem größeren Abstand - so können Wärmestaus vermieden werden.

Das mittels Kombiflansch verbundene Leergehäuse ermöglicht den Einbau von Befehlsmeldegeräten und direkte Verdrahtung auf die Steuerung.

Durch den Unterschied zwischen Umgebungs- und Innentemperatur des Kleinvertailers besteht die Gefahr von Kondenswasserbildung innerhalb des Gehäuses. Nicht beim AK Air Kleinverteiler: Die integrierten BEL Air Belüftungselemente vermeiden Kondenswasser unter Beibehaltung der hohen Schutzart IP65. So kann auftretendes Kondensat mittels Luftaustausch in kürzester Zeit aus dem Gehäuse transportiert werden. Ein Mehr an Luftaustausch sorgt so für mehr Sicherheit.

Kleinverteiler

AK Air | Einfach mehr Vorteile

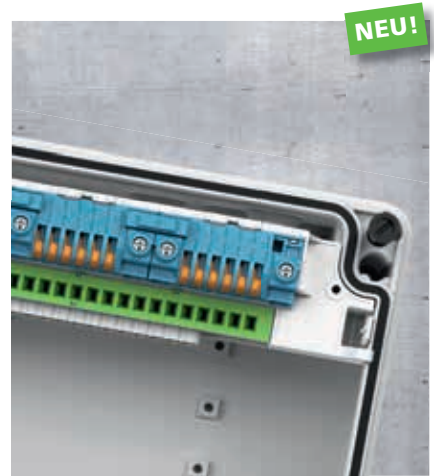

MEHR ANSCHLUSSRAUM, MEHR KOMFORT

Mehr Platz zum komfortablen Verdrahten und höhere Verlustleistung.
Geeignet für Mehrstockreihenklemmen im gewerblichen und industriellen Umfeld.

14

14 STATT 12 TEILUNGSEINHEITEN

Zwei zusätzliche TE pro Reihe für mehr Optionen und ausreichend Reserven bei Nachrüstungen, wie z.B.
1 Überspannungsschutz (3-polig),
1 FS-Schutzschalter, 6 LS-Schutzschalter.



NEUE PE-/N-KLEMMEN

Mit den neuen PE-/N-Klemmen, lassen sich Schutz- und Neutralleiter noch einfacher anschließen. Bewährte Technik innovativ weiterentwickelt.



MEHR KOMBINIERBARKEIT

Einfache und schnelle Kombinierbarkeit mit anderen AK-Verteilern durch vertikales und horizontales Flanschen.



VDE + DLG ZERTIFIZIERT (EN 60670-24/VDE 0606-24)

Sorgenfreie Anwendung durch Konformität mit internationalen Normen und Einhaltung der gesetzlichen Schutzanforderungen.



OPTION FÜR SCHUKO-STECKDOSEN

Die einfach in den Verteiler zu integrierenden Anbausteckdose verringert den Arbeitsaufwand durch Verfügbarkeit von Anschlussmöglichkeiten ohne externe Aufputzdose zu Wartungszwecken.



INTEGRIERTE AIR-BELÜFTUNGSELEMENTE

Effektiver und wartungsfreier Schutz vor Kondenswasserbildung durch stete Luftzirkulation unter Beibehaltung der hohen Schutzart IP65.

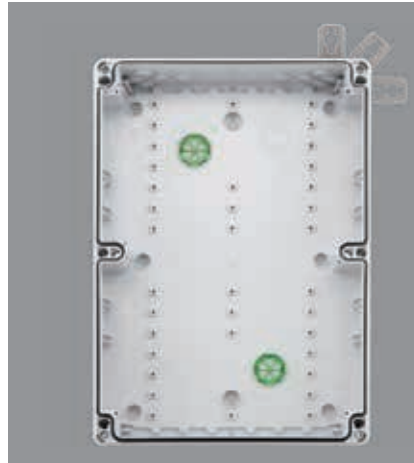

EINFACHE UND VIELSEITIGE BEFESTIGUNGSVARIANTEN

Schnelle, sichere Montage über praktische 3-Punkt-, 4-Punkt- oder Schlüsselloch-Befestigung, sowie Außenbefestigungslaschen außerhalb des Dichtbereichs.



ROBUSTES GEHÄUSE FÜR HÖCHSTE ANSPRÜCHE MIT IK08

Die Lösung für raue Industrie- und Gewerbeumfelder dank Schlagfestigkeit nach IK08 und Berührungsschutz nach IP65.

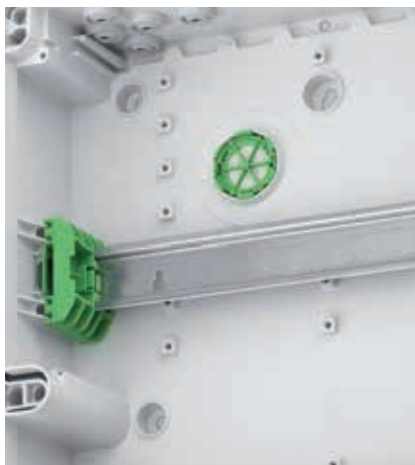

HÖHENVERSTELLBARE NORMSCHIENE

Ein Plus an Flexibilität beim Einbau von Reiheneinbaugeräte der Baugrößen 1-3 und Sondergrößen. Leichtere Verdrahtung durch Abstand der Hutschiene zum Gehäuse-Boden.

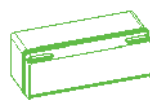

KABELBLENDE + LEITUNGSEINFÜHRUNG

Die einfache Leitungseinführung ist über vormontierte Membraneinführung oder Kabelverschraubungen möglich. Eine Kabelblende sorgt für ein sauberes Erscheinungsbild durch optionales Verdecken der Leitungseinführungen.



BEWÄHRTE INDUSTRIE-QUALITÄT

- Einsetzbar von -35°C bis 80°C
- Beständig gegen Benzin, Mineralöl, Fette, Diesel, Terpentin (bedingt Säuren und Alkohol)
- UV- und witterungsbeständig
- Schwer entflammbar und selbstverlöschend 960°C nach VDE 0471 / EN 60695 / UL94
- Schlag- und bruchfest
- Halogen-, Schwermetall-, PVC- und silikonfrei

Kleinverteiler

AK Air | Einfach mehr Vorteile

NEU!

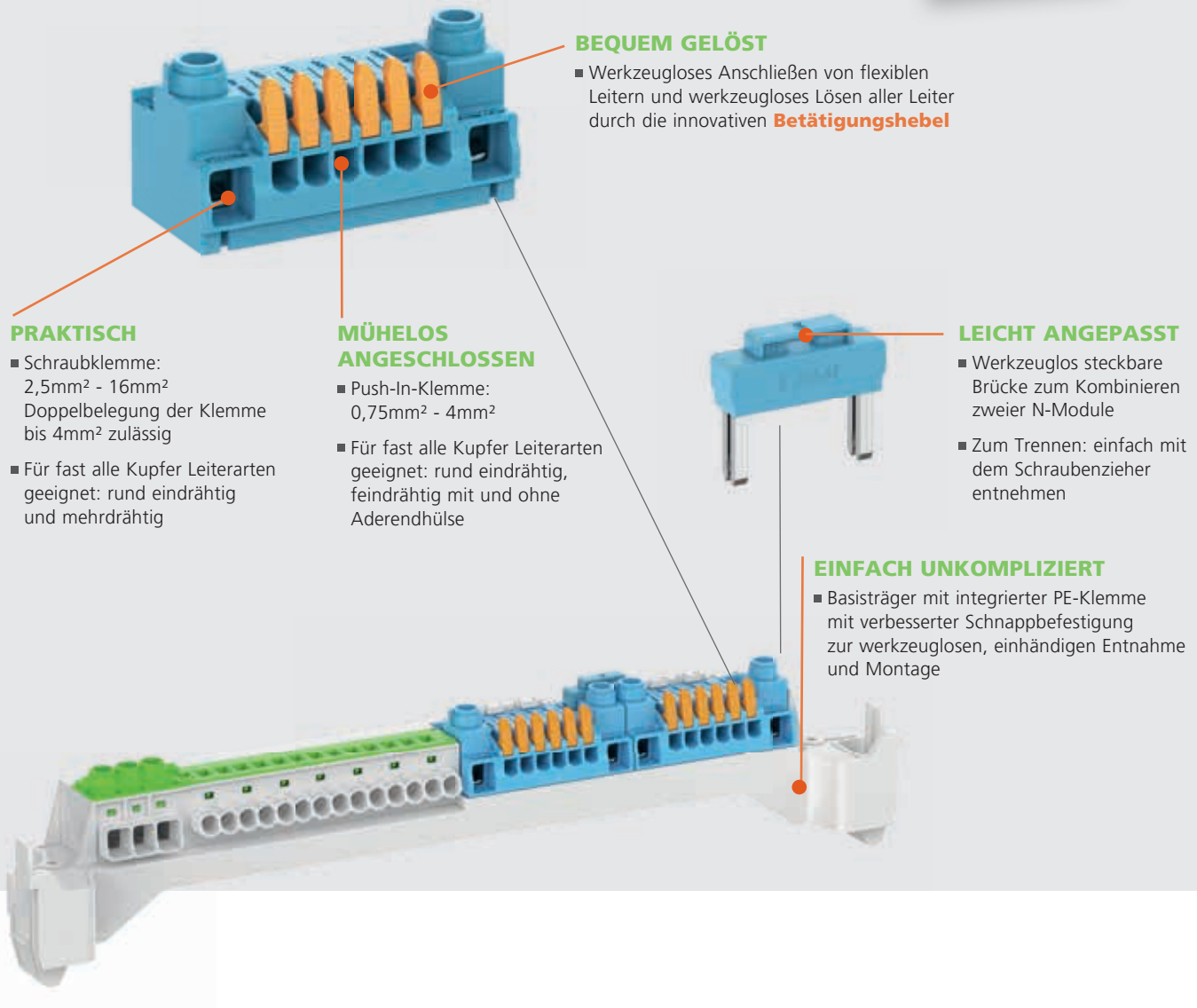

Die neuen PE-/N-Klemmen

Anspruchsvolle Einsatzgebiete erfordern professionelle Verteillösungen. Diese liefert Spelsberg mit dem AK Kleinverteiler seit seiner Markteinführung 1983.

Die Produktreihe punktet mit großzügigen Anschlussräumen, ausreichend Reserven für Nachrüstungen, die Möglichkeit zur Integration von SCHUKO®-Steckdosen – und ab sofort mit noch mehr Flexibilität.

Dafür sorgen die neuen PE-/N-Klemmen, mit denen sich Schutz- und Neutraleiter noch einfacher anschließen lassen. Bewährte Technik innovativ weiterentwickelt: Mit der neuen Klemmen-Generation erfüllen wir vielfach geäußerte Kundenwünsche.

HOHE BELASTBARKEIT

- Volle Stromtragfähigkeit (76A) (auch bei 65°C Umgebungstemperatur im Gehäuse)

PRAXISNAH GEDACHT

- Bis zu 4 N-Module bieten für nahezu jeden Praxisfall die passende Anzahl an N-Potentialen 4 – 3 – 2 – 1 – 0 *

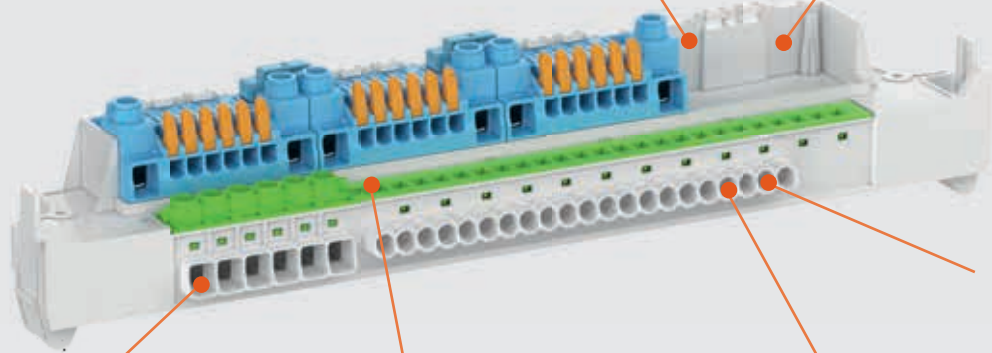
**SCHNELL UND EINFACH**

- Push-In Funktion zum einfachen, werkzeuglosen Anschließen von starren Leitern

FLEXIBEL

- Erweiterter Klemmbereich der Schraubklemme; 2,5mm² - 16mm²
- Doppelbelegung der Klemme bis 4mm² zulässig
- Für fast alle Kupfer Leiterarten geeignet: rund eindrätig und mehrdrätig, feindrätig mit und ohne Aderendhülse

SICHERHEIT GEHT VOR

- Werkzeugbetätigung als Schutz vor unabsichtlichem Lösen eines PE-Leiters bei 4mm² Klemme

EINFACH PASSEND

- Erweiterter Klemmbereich der Push-In-Klemme: 0,75mm² - 4mm²
- Für fast alle Kupfer Leiterarten geeignet: rund eindrätig, feindrätig mit und ohne Aderendhülse

* Die Klemme im AK 14 bietet Platz für 2 N-Module

Einfache Bedienung

Mit dem praktischen Betätigungshebel an den N-Modulen lassen sich sowohl starre als auch flexible Leiter unkompliziert anschließen und lösen – ganz ohne Werkzeug.

Für eine komfortable Anwendung sorgen außerdem N-Steck-Brücken, die auch bei angeschlossenen Leitern frei zugänglich sind.

Mehr N-Potentiale

Der AK Kleinverteiler hält mit der neuen PE-/N-Klemme für jeden Anwendungsfall die passende Anzahl an N-Potentialen bereit. Bis zu vier N-Module lassen sich im Verteiler verbauen – einzeln, sodass bis zu vier Potentiale verfügbar sind, oder über Steckbrücken kombiniert, die sich aber auch einfach mittels Schraubendreher aus den N-Modulen wieder herauslösen lassen.

Nur PE-Klemme

Anwendungen, für die nur eine Klemmleiste benötigt wird, lassen sich jetzt noch einfacher realisieren. Um die Ausstattung mit nur einer Klemme zu ermöglichen, haben wir die PE-/N-Klemme in den Basisträger integriert. Benötigte N-Module lassen sich bei Bedarf unkompliziert ergänzen.

Für den Kunden bedeutet das: mehr Verteiler durch mehr Verteilerraum sowie mehr Optionen

Kleinverteiler

AK Air | Geprüfte Sicherheit für extreme Bedingungen



AK Air - in der Dechenhöhle in Letmathe (Sauerland)

Bei annähernd 100% Luftfeuchtigkeit und 10 Grad Celsius Temperatur kommt empfindliche Elektronik häufig an ihre Grenzen. Um sie auch unter solchen Extrembedingungen sicher zu verwahren und Kondenswasser zu vermeiden nutzt man in der Iserlohner Dechenhöhle die AK Air Kleinverteiler mit integrierten Belüftungselementen.

Hohe Luftfeuchtigkeit im Inneren, schwankende Temperaturen an den Eingängen, während der Besuchszeiten Dauerbetrieb und abends über Stunden ohne Last – harte Vorgaben für die installierten Automatengehäuse.

Doch dank des hohen und permanenten Luftaustausches der Air-Belüftungselemente bleibt die sensible Elektronik vor Feuchtigkeit im Inneren der AK Verteiler dauerhaft geschützt.



Ammoniakbeständigkeit



EN 60670-24



EN 62208



EN 61439-2



EN 61439-3



EN 61439-7



DLG-ANERKANNT in Einzelkriterien stellt eine umfangsreduzierte Gebrauchswertprüfung zur Produktdifferenzierung und besonderen Herausstellung von Innovationen bei Maschinen und technischen Erzeugnissen dar.



Das **VDE-Zeichen** für elektrotechnische Erzeugnisse kennzeichnet die Konformität mit den VDE-Bestimmungen bzw. europäischen oder international harmonisierten Normen. Es steht für Sicherheit und die Qualität des Produktes.



Produkte mit dem **UL EU** Prüfzeichen wurden von der UL (Underwriters Laboratories Inc.) unabhängig zertifiziert. Repräsentative Muster dieses Produkts wurden von UL bewertet und entsprechen den geltenden europäischen (EN) oder weltweiten (IEC) Normen.



Produkte mit dem **c UL us** Prüfzeichen wurden von der UL (Underwriters Laboratories Inc.) unabhängig zertifiziert. Repräsentative Muster dieses Produkts wurden von UL bewertet und entsprechen den geltenden nationalen Standards der USA und Kanada.

Kleinverteiler

AK Air

AK 14

315 x 300 x 155 mm



Kleinverteiler, mit Schutzart IP65, 1-reihig, 14 verfügbare Teilungseinheiten, mit integrierten Belüftungselementen zur Verminderung der Kondenswasserbildung, Bemessungsbetriebsspannung: 400V AC, Bemessungsisolationsspannung: 1000V AC, 1500V DC, zertifiziert durch VDE (DIN EN 60670-1/-24 (VDE 0606-1/-24)), UL-EU (EN 62208), UL-EU (EN 61439-1/-2), UL-EU (EN 61439-1/-3), UL-EU (EN 61439-1 & EN IEC 61439-7), DLG (Ammoniakbeständigkeit), oben und unten metrische Vorprägungen für universelle Leitungseinführungen mit Kabelverschraubungen und / oder Doppelmembranstützen, oben mit elastischen Einführungen DMS M20 vorbestückt

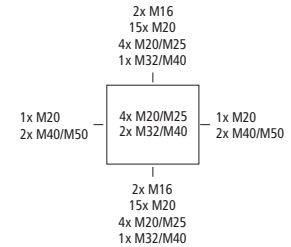

Beigefügtes Zubehör:

Doppelmembranstützen: 1x M16, 5x M20, 2x M25, 1x M32, 1x M40, Verschlussstopfen, Abdeck- und Beschriftungsstreifen

Beschreibung	Artikelnr.	VPE
AK 14 PE-Klemmschiene mit 3 Schraubklemmen 2,5-16mm ² und 14 Push-in-Klemmen 0,75-4mm ² , 2 N-Module (mit Steckbrücke verbunden) mit jeweils 2 Schraubklemmen 2,5-16mm ² und 6 Push-in-Klemmen 0,75-4mm ² mit Betätigungshebel zum werkzeuglosen Lösen der Leiter	73341401	1/1

AK 14 Plus

315 x 450 x 155 mm



Kleinverteiler, mit Schutzart IP65, 1-reihig, 14 verfügbare Teilungseinheiten, mit integrierten Belüftungselementen zur Verminderung der Kondenswasserbildung, Bemessungsbetriebsspannung: 400V AC, Bemessungsisolationsspannung: 1000V AC, 1500V DC, zertifiziert durch VDE (DIN EN 60670-1/-24 (VDE 0606-1/-24)), UL-EU (EN 62208), UL-EU (EN 61439-1/-2), UL-EU (EN 61439-1/-3), UL-EU (EN 61439-1 & EN IEC 61439-7), DLG (Ammoniakbeständigkeit), oben und unten metrische Vorprägungen für universelle Leitungseinführungen mit Kabelverschraubungen und / oder Doppelmembranstützen, oben mit elastischen Einführungen DMS M20 vorbestückt

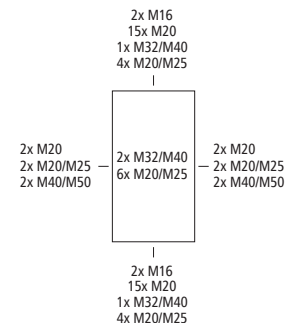

Beigefügtes Zubehör:

Doppelmembranstützen: 1x M16, 5x M20, 2x M25, 1x M32, 1x M40, Verschlussstopfen, Abdeck- und Beschriftungsstreifen

Beschreibung	Artikelnr.	VPE
AK 14 Plus mit zusätzlichem Anschlussraum inkl. 35mm Normschiene, ohne PE/N-Klemmschiene	73361401	1/1

Kleinverteiler

AK Air

AK-F 14

315 x 300 x 155 mm



Kleinverteiler, mit Schutzart IP65, 1-reihig, 14 verfügbare Teilungseinheiten, Flansch-Type, mit integrierten Belüftungselementen zur Verminderung der Kondenswasserbildung, Bemessungsbetriebsspannung: 400V AC, Bemessungsisolationsspannung: 1000V AC, 1500V DC, zertifiziert durch VDE (DIN EN 60670-1/-24 (VDE 0606-1/-24)), UL-EU (EN 62208), UL-EU (EN 61439-1/-2), UL-EU (EN 61439-1/-3), UL-EU (EN 61439-1 & EN IEC 61439-7), DLG (Ammoniakbeständigkeit), oben und unten offene Stirnflächen zur Montage von verschiedenen Flanschen oder zur Kombination mehrerer AK-F Gehäuse mittels Kombiflansch



Beigefügtes Zubehör:

Doppelmembranstutzen: 1x M16, 5x M20, 2x M25, 1x M32, 1x M40, Verschlussstopfen, Abdeck- und Beschriftungsstreifen

Beschreibung	Artikelnr.	VPE
AK-F 14 PE-Klemmschiene mit 3 Schraubklemmen 2,5-16mm ² und 14 Push-in-Klemmen 0,75-4mm ² , 2 N-Module (mit Steckbrücke verbunden) mit jeweils 2 Schraubklemmen 2,5-16mm ² und 6 Push-in-Klemmen 0,75-4mm ² mit Betätigungshebel zum werkzeuglosen Lösen der Leiter	73351401	1/1
Empfohlenes Zubehör:	Artikelnr.	VPE
AK3 FL00 Flansch für AK-F ohne Vorprägungen	73382001	1/20
AK3 FL01 Flansch für AK-F mit Vorprägungen: 1 x M50/M40, 2 x M40/32, 2 x M20	73382101	1/20
AK3 FL02 Flansch für AK-F mit Vorprägungen: 5 x M25/M20, 4 x M20, 2 x M16	73382201	1/20
AK3 FL13 Flansch für AK-F mit Einführung über Doppelmembranstutzen DMS M32 und Öffnung für Flanschtypen FL13 nach Norm SEN 28 09 01	73382801	1/20
AK3 KFL Flansch für AK-F	73382901	1/10

Kleinverteiler

AK Air

AK-F 14 Plus

315 x 450 x 155 mm



Kleinverteiler, mit Schutzart IP65, 1-reihig, 14 verfügbare Teilungseinheiten, Flansch-Type, mit integrierten Belüftungselementen zur Verminderung der Kondenswasserbildung, Bemessungsbetriebsspannung: 400V AC, Bemessungsisolationsspannung: 1000V AC, 1500V DC, zertifiziert durch VDE (DIN EN 60670-1/-24 (VDE 0606-1/-24)), UL-EU (EN 62208), UL-EU (EN 61439-1/-2), UL-EU (EN 61439-1/-3), UL-EU (EN 61439-1 & EN IEC 61439-7), DLG (Ammoniakbeständigkeit), oben und unten offene Stirnflächen zur Montage von verschiedenen Flanschen oder zur Kombination mehrerer AK-F Gehäuse mittels Kombiflansch

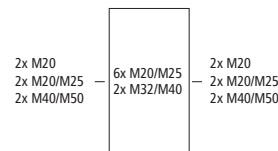

Beigefügtes Zubehör:

Doppelmembranstutzen: 1x M16, 5x M20, 2x M25, 1x M32, 1x M40, Verschlussstopfen, Abdeck- und Beschriftungsstreifen

Beschreibung	Artikelnr.	VPE
AK-F 14 Plus mit zusätzlichem Anschlussraum inkl. 35mm Normschiene, ohne PE/N-Klemmschiene	73371401	1/1
Empfohlenes Zubehör:	Artikelnr.	VPE
AK3 FL00 Flansch für AK-F ohne Vorprägungen	73382001	1/20
AK3 FL01 Flansch für AK-F mit Vorprägungen: 1 x M50/M40, 2 x M40/32, 2 x M20	73382101	1/20
AK3 FL02 Flansch für AK-F mit Vorprägungen: 5 x M25/M20, 4 x M20, 2 x M16	73382201	1/20
AK3 FL13 Flansch für AK-F mit Einführung über Doppelmembranstutzen DMS M32 und Öffnung für Flanschtypen FL13 nach Norm SEN 28 09 01	73382801	1/20
AK3 KFL Flansch für AK-F	73382901	1/10

Kleinverteiler

AK Air

AK 28

315 x 450 x 155 mm



Kleinverteiler, mit Schutzart IP65, 2-reihig, 28 verfügbare Teilungseinheiten, mit integrierten Belüftungselementen zur Verminderung der Kondenswasserbildung, Bemessungsbetriebsspannung: 400V AC, Bemessungsisolationsspannung: 1000V AC, 1500V DC, zertifiziert durch VDE (DIN EN 60670-1/-24 (VDE 0606-1/-24)), UL-EU (EN 62208), UL-EU (EN 61439-1/-2), UL-EU (EN 61439-1/-3), UL-EU (EN 61439-1 & EN IEC 61439-7), DLG (Ammoniakbeständigkeit), oben und unten metrische Vorprägungen für universelle Leitungseinführungen mit Kabelverschraubungen und / oder Doppelmembranstutzen, oben mit elastischen Einführungen DMS M20 vorbestückt

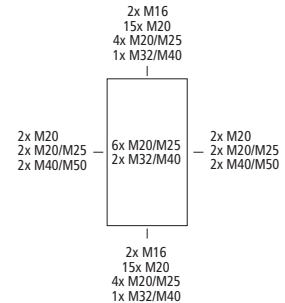

Beigefügtes Zubehör:

Doppelmembranstutzen: 1x M16, 5x M20, 2x M25, 1x M32, 1x M40, Verschlussstopfen, Abdeck- und Beschriftungsstreifen

Beschreibung	Artikelnr.	VPE
AK 28 PE-Klemmschiene mit 6 Schraubklemmen 2,5-16mm ² und 21 Push-in-Klemmen 0,75-4mm ² , 3 N-Module (mit Steckbrücke verbunden) mit jeweils 2 Schraubklemmen 2,5-16mm ² und 6 Push-in-Klemmen 0,75-4mm ² mit Betätigungshebel zum werkzeuglosen Lösen der Leiter	73342801	1/1

AK 28 Plus

315 x 600 x 155 mm



Kleinverteiler, mit Schutzart IP65, 2-reihig, 28 verfügbare Teilungseinheiten, mit integrierten Belüftungselementen zur Verminderung der Kondenswasserbildung, Bemessungsbetriebsspannung: 400V AC, Bemessungsisolationsspannung: 1000V AC, 1500V DC, zertifiziert durch VDE (DIN EN 60670-1/-24 (VDE 0606-1/-24)), UL-EU (EN 62208), UL-EU (EN 61439-1/-2), UL-EU (EN 61439-1/-3), UL-EU (EN 61439-1 & EN IEC 61439-7), DLG (Ammoniakbeständigkeit), oben und unten metrische Vorprägungen für universelle Leitungseinführungen mit Kabelverschraubungen und / oder Doppelmembranstutzen, oben mit elastischen Einführungen DMS M20 vorbestückt

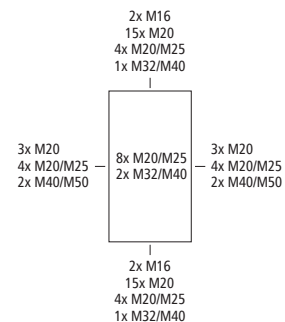

Beigefügtes Zubehör:

Doppelmembranstutzen: 2x M16, 10x M20, 4x M25, 2x M32, 2x M40, Verschlussstopfen, Abdeck- und Beschriftungsstreifen

Beschreibung	Artikelnr.	VPE
AK 28 Plus mit zusätzlichem Anschlussraum inkl. 35mm Normschiene, ohne PE/N-Klemmschiene	73362801	1/1

Kleinverteiler

AK Air

AK-F 28

315 x 450 x 155 mm



Kleinverteiler, mit Schutzart IP65, 2-reihig, 28 verfügbare Teilungseinheiten, Flansch-Type, mit integrierten Belüftungselementen zur Verminderung der Kondenswasserbildung, Bemessungsbetriebsspannung: 400V AC, Bemessungs-
isolationsspannung: 1000V AC, 1500V DC, zertifiziert durch VDE (DIN EN 60670-1/-24 (VDE 0606-1/-24)), UL-EU (EN 62208), UL-EU (EN 61439-1/-2), UL-EU (EN 61439-1/-3), UL-EU (EN 61439-1 & EN IEC 61439-7), DLG (Ammoniakbeständigkeit), oben und unten offene Stirnflächen zur Montage von verschiedenen Flanschen oder zur Kombination mehrerer AK-F Gehäuse mittels Kombiflansch

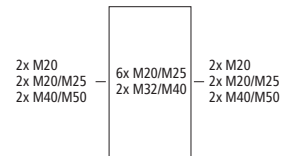

Beigefügtes Zubehör:

Doppelmembranstutzen: 1x M16, 5x M20, 2x M25, 1x M32, 1x M40, Verschlussstopfen, Abdeck- und Beschriftungsstreifen

Beschreibung	Artikelnr.	VPE
AK-F 28 PE-Klemmschiene mit 6 Schraubklemmen 2,5-16mm ² und 21 Push-in-Klemmen 0,75-4mm ² , 3 N-Module (mit Steckbrücke verbunden) mit jeweils 2 Schraubklemmen 2,5-16mm ² und 6 Push-in-Klemmen 0,75-4mm ² mit Betätigungshebel zum werkzeuglosen Lösen der Leiter	73352801	1/1
Empfohlenes Zubehör:		
AK3 FL00 Flansch für AK-F ohne Vorprägungen	73382001	1/20
AK3 FL01 Flansch für AK-F mit Vorprägungen: 1 x M50/M40, 2 x M40/32, 2 x M20	73382101	1/20
AK3 FL02 Flansch für AK-F mit Vorprägungen: 5 x M25/M20, 4 x M20, 2 x M16	73382201	1/20
AK3 FL13 Flansch für AK-F mit Einführung über Doppelmembranstutzen DMS M32 und Öffnung für Flanschtypen FL13 nach Norm SEN 28 09 01	73382801	1/20
AK3 KFL Flansch für AK-F	73382901	1/10

Kleinverteiler

AK Air

AK-F 28 Plus

315 x 600 x 155 mm



Kleinverteiler, mit Schutzart IP65, 2-reihig, 28 verfügbare Teilungseinheiten, Flansch-Type, mit integrierten Belüftungselementen zur Verminderung der Kondenswasserbildung, Bemessungsbetriebsspannung: 400V AC, Bemessungsisolationsspannung: 1000V AC, 1500V DC, zertifiziert durch VDE (DIN EN 60670-1/-24 (VDE 0606-1/-24)), UL-EU (EN 62208), UL-EU (EN 61439-1/-2), UL-EU (EN 61439-1/-3), UL-EU (EN 61439-1 & EN IEC 61439-7), DLG (Ammoniakbeständigkeit), oben und unten offene Stirnflächen zur Montage von verschiedenen Flanschen oder zur Kombination mehrerer AK-F Gehäuse mittels Kombiflansch

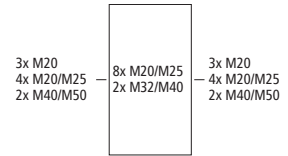

Beigefügtes Zubehör:

Doppelmembranstützen: 2x M16, 10x M20, 4x M25, 2x M32, 2x M40, Verschlussstopfen, Abdeck- und Beschriftungsstreifen

Beschreibung	Artikelnr.	VPE
AK-F 28 Plus mit zusätzlichem Anschlussraum inkl. 35mm Normschiene, ohne PE/N-Klemmschiene	73372801	1/1
Empfohlenes Zubehör:	Artikelnr.	VPE
AK3 FL00 Flansch für AK-F ohne Vorprägungen	73382001	1/20
AK3 FL01 Flansch für AK-F mit Vorprägungen: 1 x M50/M40, 2 x M40/32, 2 x M20	73382101	1/20
AK3 FL02 Flansch für AK-F mit Vorprägungen: 5 x M25/M20, 4 x M20, 2 x M16	73382201	1/20
AK3 FL13 Flansch für AK-F mit Einführung über Doppelmembranstützen DMS M32 und Öffnung für Flanschtypen FL13 nach Norm SEN 28 09 01	73382801	1/20
AK3 KFL Flansch für AK-F	73382901	1/10

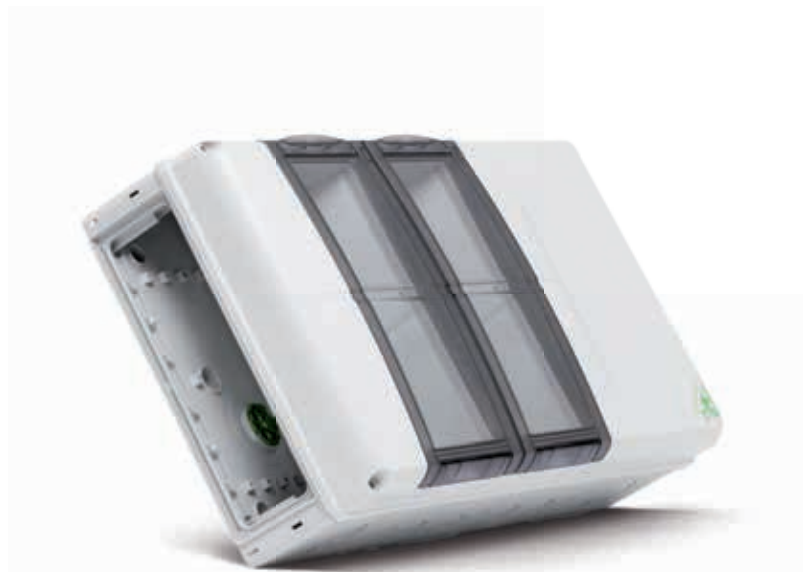

Kleinverteiler

AK Air

AK 42 Plus

315 x 750 x 155 mm



Kleinverteiler, mit Schutzart IP65, 3-reihig, 42 verfügbare Teilungseinheiten, mit integrierten Belüftungselementen zur Verminderung der Kondenswasserbildung, Bemessungsbetriebsspannung: 400V AC, Bemessungsisolationsspannung: 1000V AC, 1500V DC, zertifiziert durch VDE (DIN EN 60670-1/-24 (VDE 0606-1/-24)), UL-EU (EN 62208), UL-EU (EN 61439-1/-2), UL-EU (EN 61439-1/-3), UL-EU (EN 61439-1 & EN IEC 61439-7), DLG (Ammoniakbeständigkeit), oben und unten metrische Vorprägungen für universelle Leitungseinführungen mit Kabelverschraubungen und / oder Doppelmembranstutzen, oben mit elastischen Einführungen DMS M20 vorbestückt

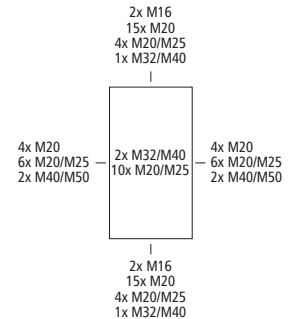

Beigefügtes Zubehör:

Doppelmembranstutzen: 2x M16, 10x M20, 4x M25, 2x M32, 2x M40, Verschlussstopfen, Abdeck- und Beschriftungsstreifen

Beschreibung

AK 42 Plus

mit zusätzlichem Anschlussraum inkl. 35mm Normschiene, ohne PE/N-Klemmschiene

Artikelnr.

73364201

VPE

1/1

AK 42

315 x 600 x 155 mm



Kleinverteiler, mit Schutzart IP65, 3-reihig, 42 verfügbare Teilungseinheiten, mit integrierten Belüftungselementen zur Verminderung der Kondenswasserbildung, Bemessungsbetriebsspannung: 400V AC, Bemessungsisolationsspannung: 1000V AC, 1500V DC, zertifiziert durch VDE (DIN EN 60670-1/-24 (VDE 0606-1/-24)), UL-EU (EN 62208), UL-EU (EN 61439-1/-2), UL-EU (EN 61439-1/-3), UL-EU (EN 61439-1 & EN IEC 61439-7), DLG (Ammoniakbeständigkeit), oben und unten metrische Vorprägungen für universelle Leitungseinführungen mit Kabelverschraubungen und / oder Doppelmembranstutzen, oben mit elastischen Einführungen DMS M20 vorbestückt

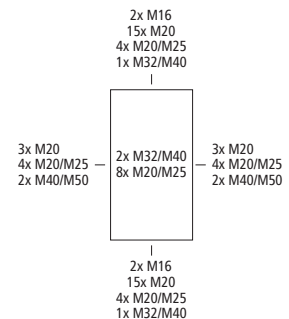

Beigefügtes Zubehör:

Doppelmembranstutzen: 2x M16, 10x M20, 4x M25, 2x M32, 2x M40, Verschlussstopfen, Abdeck- und Beschriftungsstreifen

Beschreibung

AK 42

PE-Klemmschiene mit 6 Schraubklemmen 2,5-16mm² und 21 Push-in-Klemmen 0,75-4mm², 4 N-Module (mit Steckbrücke verbunden) mit jeweils 2 Schraubklemmen 2,5-16mm² und 6 Push-in-Klemmen 0,75-4mm² mit Betätigungshebel zum werkzeuglosen Lösen der Leiter

Artikelnr.

73344201

VPE

1/1

Kleinverteiler

AK Air

AK-F 42

315 x 600 x 155 mm



Kleinverteiler, mit Schutzart IP65, 3-reihig, 42 verfügbare Teilungseinheiten, Flansch-Type, mit integrierten Belüftungselementen zur Verminderung der Kondenswasserbildung, Bemessungsbetriebsspannung: 400V AC, Bemessungsisolationsspannung: 1000V AC, 1500V DC, zertifiziert durch VDE (DIN EN 60670-1/-24 (VDE 0606-1/-24)), UL-EU (EN 62208), UL-EU (EN 61439-1/-2), UL-EU (EN 61439-1/-3), UL-EU (EN 61439-1 & EN IEC 61439-7), DLG (Ammoniakbeständigkeit), oben und unten offene Stirnflächen zur Montage von verschiedenen Flanschen oder zur Kombination mehrerer AK-F Gehäuse mittels Kombiflansch

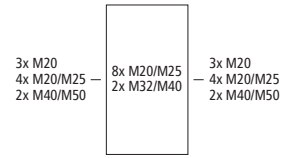

Beigefügtes Zubehör:

Doppelmembranstutzen: 2x M16, 10x M20, 4x M25, 2x M32, 2x M40, Verschlussstopfen, Abdeck- und Beschriftungsstreifen

Beschreibung	Artikelnr.	VPE
AK-F 42 PE-Klemmschiene mit 6 Schraubklemmen 2,5-16mm ² und 21 Push-in-Klemmen 0,75-4mm ² , 4 N-Module (mit Steckbrücke verbunden) mit jeweils 2 Schraubklemmen 2,5-16mm ² und 6 Push-in-Klemmen 0,75-4mm ² mit Betätigungshebel zum werkzeuglosen Lösen der Leiter	73354201	1/1
Empfohlenes Zubehör:	Artikelnr.	VPE
AK3 FL00 Flansch für AK-F ohne Vorprägungen	73382001	1/20
AK3 FL01 Flansch für AK-F mit Vorprägungen: 1 x M50/M40, 2 x M40/32, 2 x M20	73382101	1/20
AK3 FL02 Flansch für AK-F mit Vorprägungen: 5 x M25/M20, 4 x M20, 2 x M16	73382201	1/20
AK3 FL13 Flansch für AK-F mit Einführung über Doppelmembranstutzen DMS M32 und Öffnung für Flanschtypen FL13 nach Norm SEN 28 09 01	73382801	1/20
AK3 KFL Flansch für AK-F	73382901	1/10

Kleinverteiler

AK Air

AK-F 42 Plus

315 x 750 x 155 mm



Kleinverteiler, mit Schutzart IP65, 3-reihig, 42 verfügbare Teilungseinheiten, Flansch-Type, mit integrierten Belüftungselementen zur Verminderung der Kondenswasserbildung, Bemessungsbetriebsspannung: 400V AC, Bemessungsisolationsspannung: 1000V AC, 1500V DC, zertifiziert durch VDE (DIN EN 60670-1/-24 (VDE 0606-1/-24)), UL-EU (EN 62208), UL-EU (EN 61439-1/-2), UL-EU (EN 61439-1/-3), UL-EU (EN 61439-1 & EN IEC 61439-7), DLG (Ammoniakbeständigkeit), oben und unten offene Stirnflächen zur Montage von verschiedenen Flanschen oder zur Kombination mehrerer AK-F Gehäuse mittels Kombiflansch

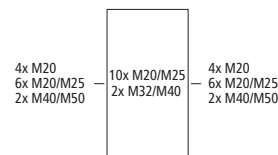

Beigefügtes Zubehör:

Doppelmembranstutzen: 2x M16, 10x M20, 4x M25, 2x M32, 2x M40, Verschlussstopfen, Abdeck- und Beschriftungsstreifen

Beschreibung	Artikelnr.	VPE
AK-F 42 Plus mit zusätzlichem Anschlussraum inkl. 35mm Normschiene, ohne PE/N-Klemmschiene	73374201	1/1
Empfohlenes Zubehör:	Artikelnr.	VPE
AK3 FL00 Flansch für AK-F ohne Vorprägungen	73382001	1/20
AK3 FL01 Flansch für AK-F mit Vorprägungen: 1 x M50/M40, 2 x M40/32, 2 x M20	73382101	1/20
AK3 FL02 Flansch für AK-F mit Vorprägungen: 5 x M25/M20, 4 x M20, 2 x M16	73382201	1/20
AK3 FL13 Flansch für AK-F mit Einführung über Doppelmembranstutzen DMS M32 und Öffnung für Flanschtypen FL13 nach Norm SEN 28 09 01	73382801	1/20
AK3 KFL Flansch für AK-F	73382901	1/10

Kleinverteiler

AK Air

AK 56

315 x 750 x 155 mm



Kleinverteiler, mit Schutzart IP65, 4-reihig, 56 verfügbare Teilungseinheiten, mit integrierten Belüftungselementen zur Verminderung der Kondenswasserbildung, Bemessungsbetriebsspannung: 400V AC, Bemessungsisolationsspannung: 1000V AC, 1500V DC, zertifiziert durch VDE (DIN EN 60670-1/-24 (VDE 0606-1/-24)), UL-EU (EN 62208), UL-EU (EN 61439-1/-2), UL-EU (EN 61439-1/-3), UL-EU (EN 61439-1 & EN IEC 61439-7), DLG (Ammoniakbeständigkeit), oben und unten metrische Vorprägungen für universelle Leitungseinführungen mit Kabelverschraubungen und / oder Doppelmembranstutzen, oben mit elastischen Einführungen DMS M20 vorbestückt

Beigefügtes Zubehör:

Doppelmembranstutzen: 2x M16, 10x M20, 4x M25, 2x M32, 2x M40, Verschlussstopfen, Abdeck- und Beschriftungsstreifen

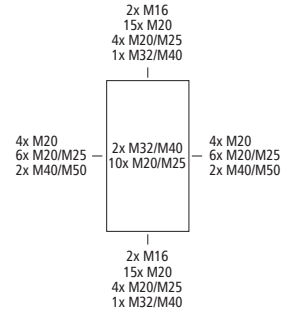

Beschreibung	Artikelnr.	VPE
AK 56 PE-Klemmschiene mit 6 Schraubklemmen 2,5-16mm ² und 21 Push-in-Klemmen 0,75-4mm ² , 4 N-Module (mit Steckbrücke verbunden) mit jeweils 2 Schraubklemmen 2,5-16mm ² und 6 Push-in-Klemmen 0,75-4mm ² mit Betätigungshebel zum werkzeuglosen Lösen der Leiter	73345601	1/1

Kleinverteiler

AK Air

AK-F 56

315 x 750 x 155 mm



Kleinverteiler, mit Schutzart IP65, 4-reihig, 56 verfügbare Teilungseinheiten, Flansch-Type, mit integrierten Belüftungselementen zur Verminderung der Kondenswasserbildung, Bemessungsbetriebsspannung: 400V AC, Bemessungsisolationsspannung: 1000V AC, 1500V DC, zertifiziert durch VDE (DIN EN 60670-1/-24 (VDE 0606-1/-24)), UL-EU (EN 62208), UL-EU (EN 61439-1/-2), UL-EU (EN 61439-1/-3), UL-EU (EN 61439-1 & EN IEC 61439-7), DLG (Ammoniakbeständigkeit), oben und unten offene Stirnflächen zur Montage von verschiedenen Flanschen oder zur Kombination mehrerer AK-F Gehäuse mittels Kombiflansch

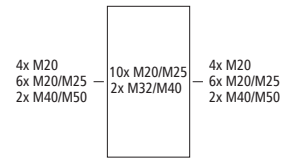

Beigefügtes Zubehör:

Doppelmembranstutzen: 2x M16, 10x M20, 4x M25, 2x M32, 2x M40, Verschlussstopfen, Abdeck- und Beschriftungsstreifen

Beschreibung	Artikelnr.	VPE
AK-F 56 PE-Klemmschiene mit 6 Schraubklemmen 2,5-16mm ² und 21 Push-in-Klemmen 0,75-4mm ² , 4 N-Module (mit Steckbrücke verbunden) mit jeweils 2 Schraubklemmen 2,5-16mm ² und 6 Push-in-Klemmen 0,75-4mm ² mit Betätigungshebel zum werkzeuglosen Lösen der Leiter	73355601	1/1
Empfohlenes Zubehör:		
AK3 FL00 Flansch für AK-F ohne Vorprägungen	73382001	1/20
AK3 FL01 Flansch für AK-F mit Vorprägungen: 1 x M50/M40, 2 x M40/32, 2 x M20	73382101	1/20
AK3 FL02 Flansch für AK-F mit Vorprägungen: 5 x M25/M20, 4 x M20, 2 x M16	73382201	1/20
AK3 FL13 Flansch für AK-F mit Einführung über Doppelmembranstutzen DMS M32 und Öffnung für Flanschtypen FL13 nach Norm SEN 28 09 01	73382801	1/20
AK3 KFL Flansch für AK-F	73382901	1/10

Kleinverteiler

AK Air

AK 70

315 x 1050 x 155 mm



Kleinverteiler, mit Schutzart IP65, 5-reihig, 70 verfügbare Teilungseinheiten, mit integrierten Belüftungselementen zur Verminderung der Kondenswasserbildung, Bemessungs- betriebsspannung: 400V AC, Bemessungs- isolations- spannung: 1000V AC, 1500V DC, zertifiziert durch VDE (DIN EN 60670-1/-24 (VDE 0606-1/-24)), UL-EU (EN 62208), UL-EU (EN 61439-1/-2), UL-EU (EN 61439-1/-3), UL-EU (EN 61439-1 & EN IEC 61439-7), DLG (Ammoniakbeständig- keit), oben und unten metrische Vorprägungen für universelle Leitungseinführungen mit Kabelverschraubungen und / oder Doppelmembranstützen, oben mit elastischen Einführungen DMS M20 vorbestückt

Beigefügtes Zubehör:

Doppelmembranstützen: 3x M16, 15x M20, 5x M25, 3x M32, 3x M40, Verschlussstopfen, Abdeck- und Beschriftungs- streifen

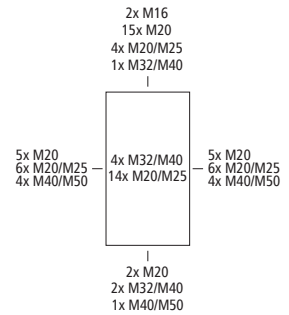

Beschreibung	Artikelnr.	VPE
AK 70 PE-Klemmschiene mit 6 Schraubklemmen 2,5-16mm ² und 21 Push-in-Klemmen 0,75-4mm ² , 4 N-Module (mit Steckbrücke verbunden) mit jeweils 2 Schraubklemmen 2,5-16mm ² und 6 Push-in-Klemmen 0,75-4mm ² mit Betätigungshebel zum werkzeuglosen Lösen der Leiter	73347001	1/1



Kleinverteiler

AK | Einfach mehr Verteiler

Werkzeuglose Kombination
von AK-F-Verteilern



Kleinverteiler

AK 14 L

AK 14 L

315 x 300 mm



Leergehäuse, mit Schutzart IP65, Kunststoff, zertifiziert durch DLG (Ammoniakbeständigkeit), $U_i=1000V$ AC, $U_i=1500V$ DC, für Kleinverteiler AK 14-56 zum individuellen Ausbau mit Normschienen oder Montageplatte

Beigefügtes Zubehör:

Doppelmembranstutzen: 1x M20, 1x M25, 1x M32, Anbaustutzen: 1x M40, Verschlussstopfen, Abdeck- und Beschriftungsstreifen

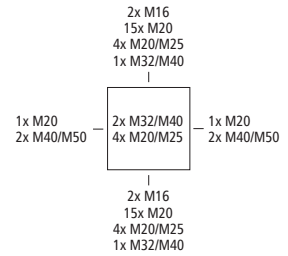

Beschreibung	Deckel	Vorpr.	Artikelnr.	VPE
AK 14 L-g	grau	metrisch	73341001	1/1
AK 14 L-t	transparent	metrisch	73341101	1/1

AK-F 14 L

315 x 300 mm



Leergehäuse, mit Schutzart IP65, Kunststoff, zertifiziert durch DLG (Ammoniakbeständigkeit), $U_i=1000V$ AC, $U_i=1500V$ DC, für Kleinverteiler AK 14-56 zum individuellen Ausbau mit Normschienen oder Montageplatte

Beigefügtes Zubehör:

Doppelmembranstutzen: 1x M16, 5x M20, 2x M25, 1x M32, 1x M40, Verschlussstopfen, Abdeck- und Beschriftungsstreifen

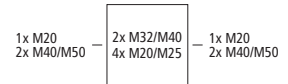

Beschreibung	Deckel	Vorpr.	Artikelnr.	VPE
AK-F 14 L-g	grau	metrisch	73351001	1/1
AK-F 14 L-t	transparent	metrisch	73351101	1/1

Empfohlenes Zubehör:

	Artikelnr.	VPE
AK3 FL00 Flansch für AK-F ohne Vorprägungen	73382001	1/20
AK3 FL01 Flansch für AK-F mit Vorprägungen: 1 x M50/M40, 2 x M40/32, 2 x M20	73382101	1/20
AK3 FL02 Flansch für AK-F mit Vorprägungen: 5 x M25/M20, 4 x M20, 2 x M16	73382201	1/20
AK3 FL13 Flansch für AK-F mit Einführung über Doppelmembranstutzen DMS M32 und Öffnung für Flanschtypen FL13 nach Norm SEN 28 09 01	73382801	1/20
AK3 KFL Flansch für AK-F	73382901	1/10

Kleinverteiler

AK 14 L

AK-F/DMS 14 L

315 x 300 mm



Leergehäuse, mit Schutzart IP65, Kunststoff, zertifiziert durch DLG (Ammoniakbeständigkeit), $U_i=1000V$ AC, $U_i=1500V$ DC, für Kleinverteiler AK 14-56 zum individuellen Ausbau mit Normschienen oder Montageplatte

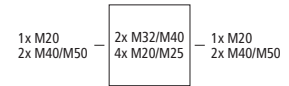

Beigefügtes Zubehör:

Doppelmembranstutzen: 1x M16, 5x M20, 2x M25, 1x M32, 1x M40, Verschlussstopfen, Abdeck- und Beschriftungsstreifen

Beschreibung	Deckel	Vorpr.	Artikelnr.	VPE
AK-F/DMS 14 L-g	grau	metrisch	73331001	1/1
AK-F/DMS 14 L-t	transparent	metrisch	73331101	1/1
Empfohlenes Zubehör:			Artikelnr.	VPE
AK3 FL00 Flansch für AK-F ohne Vorprägungen			73382001	1/20
AK3 FL02 Flansch für AK-F mit Vorprägungen: 5 x M25/M20, 4 x M20, 2 x M16			73382201	1/20
AK3 FL13 Flansch für AK-F mit Einführung über Doppelmembranstutzen DMS M32 und Öffnung für Flanschtypen FL13 nach Norm SEN 28 09 01			73382801	1/20
AK3 KFL Flansch für AK-F			73382901	1/10



Kleinverteiler

AK UL



Kleinverteiler

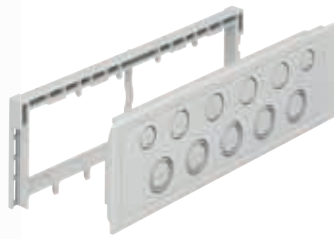

In immer globaleren Märkten müssen Produkte den Anforderungen und Normen der verschiedenen Ländern entsprechen. Insbesondere im nordamerikanischen und kanadischen Markt weichen die länderspezifischen Normen stark von denen in Europa ab. Mit dem Kleinverteiler AK UL bietet Spelsberg ein Gehäuse

für elektrische Geräte an, das von der UL nach den Normen UL 50, UL 50E, CSA 22.2 No. 94.1 und CSA 22.2 No. 94.2 und geprüft und zertifiziert wurde. Diese Normen werden auch in zahlreichen weiteren Ländern als Aussage für Sicherheit und Zuverlässigkeit akzeptiert. Mit den Type Ratings 3R, 12, 12K ist er sowohl für

Innenraum als auch für die Installation im geeignet. Selbstverständlich entspricht der AK UL auch der internationalen Norm IEC 61439-3. Ein echter global Player.

Kleinverteiler

AK UL

AK UL

315 x 155 mm



Kleinverteiler, mit Schutzart IP65, UL Type Rating 3R, 12/12K, mit integrierten Belüftungselementen zur Verminderung der Kondenswasserbildung, Bemessungsbetriebsspannung: 400V AC, Bemessungsisolationsspannung: 1000V AC, 1500V DC, zertifiziert durch VDE (DIN EN 60670-1/-24 (VDE 0606-1/-24)), UL (UL 50 & CSA 22.2 No. 94.1-07, UL 50E & CSA C22.2 No. 94.2-07), UL-EU (EN 62208), UL-EU (EN 61439-1/-2), UL-EU (EN 61439-1/-3), DLG (Ammoniakbeständigkeit), oben und unten metrische Vorprägungen für universelle Leitungseinführungen mit Kabelverschraubungen und / oder Doppelmembranstutzen, oben 10 offene Leitungseinführungen für UL-konforme Leitungseinführungen

Beschreibung	Artikelnr.	VPE
AK 14 UL 1-reihig, 14 Teilungseinheiten, ohne PE/N-Klemmschiene	73341452	1/1
AK 28 UL 2-reihig, 28 Teilungseinheiten, ohne PE/N-Klemmschiene	73342852	1/1
AK 42 UL 3-reihig, 42 Teilungseinheiten, ohne PE/N-Klemmschiene	73344252	1/1
AK 56 UL 4-reihig, 56 Teilungseinheiten, ohne PE/N-Klemmschiene	73345652	1/1
Empfohlenes Zubehör:	Artikelnr.	VPE
AK AS UL Abdeckstreifen Breite 108 mm für 6 Teilungseinheiten	79901252	1/100

Kleinverteiler

AK UL

AK-F UL

315 x 155 mm



Kleinverteiler, mit Schutzart IP65, UL Type Rating 3R, 12/12K, Flansch-Type, mit integrierten Belüftungselementen zur Verminderung der Kondenswasserbildung, Bemessungsbetriebsspannung: 400V AC, Bemessungsisolationsspannung: 1000V AC, 1500V DC, zertifiziert durch VDE (DIN EN 60670-1/-24 (VDE 0606-1/-24)), UL (UL 50 & CSA 22.2 No. 94.1-07, UL 50E & CSA C22.2 No. 94.2-07), UL-EU (EN 62208), UL-EU (EN 61439-1/-2), UL-EU (EN 61439-1/-3), UL-EU (EN 61439-1 & EN IEC 61439-7), DLG (Ammoniakbeständigkeit), oben und unten offene Stirnflächen zur Montage von verschiedenen Flanschen oder zur Kombination mehrerer AK-F Gehäuse mittels Kombiflansch

Beschreibung	ArtikelNr.	VPE
AK-F 14 UL 1-reihig, 14 Teilungseinheiten, ohne PE/N-Klemmschiene	73351452	1/1
AK-F 28 UL 2-reihig, 28 Teilungseinheiten, ohne PE/N-Klemmschiene	73352852	1/1
AK-F 42 UL 3-reihig, 42 Teilungseinheiten, ohne PE/N-Klemmschiene	73354252	1/1
AK-F 56 UL 4-reihig, 56 Teilungseinheiten, ohne PE/N-Klemmschiene	73355652	1/1
Empfohlenes Zubehör:	ArtikelNr.	VPE
AK3 FL00 Flansch für AK-F ohne Vorprägungen	73382001	1/20
AK3 FL01 Flansch für AK-F mit Vorprägungen: 1 x M50/M40, 2 x M40/32, 2 x M20	73382101	1/20
AK3 FL02 Flansch für AK-F mit Vorprägungen: 5 x M25/M20, 4 x M20, 2 x M16	73382201	1/20
AK3 KFL Flansch für AK-F	73382901	1/10

Kleinverteiler

AK UL

AK Plus UL

315 x 155 mm



Kleinverteiler, mit Schutzart IP65, UL Type Rating 3R, 12/12K, mit integrierten Belüftungselementen zur Verminderung der Kondenswasserbildung, Bemessungsbetriebsspannung: 400V AC, Bemessungsisolationsspannung: 1000V AC, 1500V DC, zertifiziert durch VDE (DIN EN 60670-1/-24 (VDE 0606-1/-24)), UL (UL 50 & CSA 22.2 No. 94.1-07, UL 50E & CSA C22.2 No. 94.2-07), UL-EU (EN 62208), UL-EU (EN 61439-1/-2), UL-EU (EN 61439-1/-3), DLG (Ammoniakbeständigkeit), oben und unten metrische Vorprägungen für universelle Leitungseinführungen mit Kabelverschraubungen und / oder Doppelmembranstutzen, oben 10 offene Leitungseinführungen für UL-konforme Leitungseinführungen

Beschreibung	Artikelnr.	VPE
AK 14 Plus UL 1-reihig, 14 Teilungseinheiten, mit zusätzlichem Anschlussraum inkl. 35mm Normschiene, ohne PE/N-Klemmschiene	73361452	1/1
AK 28 Plus UL 2-reihig, 28 Teilungseinheiten, mit zusätzlichem Anschlussraum inkl. 35mm Normschiene, ohne PE/N-Klemmschiene	73362852	1/1
AK 42 Plus UL 3-reihig, 42 Teilungseinheiten, mit zusätzlichem Anschlussraum inkl. 35mm Normschiene, ohne PE/N-Klemmschiene	73364252	1/1
Empfohlenes Zubehör:	Artikelnr.	VPE
AK AS UL Abdeckstreifen Breite 108 mm für 6 Teilungseinheiten	79901252	1/100

Kleinverteiler

AK UL

AK-F Plus UL

315 x 155 mm



Kleinverteiler, mit Schutzart IP65, UL Type Rating 3R, 12/12K, Flansch-Type, mit integrierten Belüftungselementen zur Verminderung der Kondenswasserbildung, Bemessungsbetriebsspannung: 400V AC, Bemessungsisolationsspannung: 1000V AC, 1500V DC, zertifiziert durch VDE (DIN EN 60670-1/-24 (VDE 0606-1/-24)), UL (UL 50 & CSA 22.2 No. 94.1-07, UL 50E & CSA C22.2 No. 94.2-07), UL-EU (EN 62208), UL-EU (EN 61439-1/-2), UL-EU (EN 61439-1/-3), UL-EU (EN 61439-1 & EN IEC 61439-7), DLG (Ammoniakbeständigkeit), oben und unten offene Stirnflächen zur Montage von verschiedenen Flanschen oder zur Kombination mehrerer AK-F Gehäuse mittels Kombiflansch

Beschreibung	Artikelnr.	VPE
AK-F 14 Plus UL 1-reihig, 14 Teilungseinheiten, mit zusätzlichem Anschlussraum inkl. 35mm Normschiene, ohne PE/N-Klemmschiene	73371452	1/1
AK-F 28 Plus UL 2-reihig, 28 Teilungseinheiten, mit zusätzlichem Anschlussraum inkl. 35mm Normschiene, ohne PE/N-Klemmschiene	73372852	1/1
AK-F 42 Plus UL 3-reihig, 42 Teilungseinheiten, mit zusätzlichem Anschlussraum inkl. 35mm Normschiene, ohne PE/N-Klemmschiene	73374252	1/1
Empfohlenes Zubehör:	Artikelnr.	VPE
AK3 FL01 Flansch für AK-F mit Vorprägungen: 1 x M50/M40, 2 x M40/32, 2 x M20	73382101	1/20
AK3 FL02 Flansch für AK-F mit Vorprägungen: 5 x M25/M20, 4 x M20, 2 x M16	73382201	1/20
AK3 KFL Flansch für AK-F	73382901	1/10
AK AS UL Abdeckstreifen Breite 108 mm für 6 Teilungseinheiten	79901252	1/100

Kleinverteiler

Zubehör AK

AK3 KS M50



Kombinationsverschraubung M50 zum seitlichen Verbinden von Gehäusen AK/AK-F 14/28/42/56/70 einschließlich Plus-Typen sowie Industrie- und Outdoorgehäusen der GEOS-Serie

Beschreibung	Artikelnr.	VPE
AK3 KS M50	73383001	1/50

AK3 FL



Anbauflansch inkl. Flanschverbinder zum Verschließen der Stirnseite bei AK-F Gehäusen

Beschreibung	Artikelnr.	VPE
AK3 FL00 ohne Vorprägungen	73382001	1/20
AK3 FL01 mit Vorprägungen: 1 x M50/M40, 2 x M40/32, 2 x M20	73382101	1/20
AK3 FL02 mit Vorprägungen: 5 x M25/M20, 4 x M20, 2 x M16	73382201	1/20
AK3 FL13 mit Einführung über Doppelmembranstützen DMS M32 und Öffnung für Flanschtypen FL13 nach Norm SEN 28 09 01	73382801	1/20

AK3 KFL



Kombinationsflansch inkl. Flanschverbinder zum stirnseitigen Verbinden von AK-F Gehäusen

Beschreibung	Artikelnr.	VPE
AK3 KFL	73382901	1/10

AK3 KBL



Kabelblende mit Dokumentenfach zum Anbau an Gehäuse AK/AK-F 14/28/42/56/70 sowie Plus-Typen, nachträglich stirnseitig montierbar

Beschreibung	Artikelnr.	VPE
AK3 KBL	73383101	1/1

AK3 STD



Anbausteckdose 16A, 230V zur seitlichen Montage an Gehäusen AK/AK-F 14/28/42/56/70 sowie Plus-Typen

Beschreibung	Artikelnr.	VPE
AK3 STD Schuko®, Schutzart IP54	73383401	1/30
AK3 SDP belgischer/französischer Standard, Schutzart IP44	73383601	1/25

Kleinverteiler

Zubehör AK

AK3 TW



Trennwand aus Isolierstoff inkl. Träger, geeignet zur inneren Unterteilung von Gehäusen AK/AK-F 14/28/42/56 sowie Plus-Typen, mit Vorprägungen zur Leitungsdurchführung

Beschreibung	Artikelnr.	VPE
AK3 TW	73383201	1/10

Montageplatte Isolierstoff für AK3-Serie



Montageplatte aus melaminkaschierem Isolierstoff, Stärke 4 mm, inkl. Befestigungsschrauben, grau

Beschreibung	Artikelnr.	VPE
AK3 MPI 14 L für AK 14 L Ergänzungs- und Leergehäuse	73383801	1/10
AK3 MPI mit Öffnung für AIR-Belüftungselement, für Plus Bereich	73383501	1/10

AK3 AS



Außenscharnier-Set

Beschreibung	Artikelnr.	VPE
AK3 AS nur für AK 14 L - Ergänzungs- und Leergehäuse	73383701	1/30

AK3 ABL-ES



Außenbefestigungsglaschen aus Edelstahl, geeignet für Gehäuse AK/AK-F 14/28/42/56/70 sowie Plus-Typen, 1 Set = 4 St.

Beschreibung	Artikelnr.	VPE
AK3 ABL-ES	73383301	1/25

AK3 NS35



Normschiene als Hutschiene 35 x 7,5 mm

Beschreibung	Artikelnr.	VPE
AK3 NS35-14 für 14 TE, inkl. Hutschienehalter für alle AK/AK-F 14/28/42/56/70 sowie Plus-Typen	73381201	1/50
AK3 NS35-275 Länge 275 mm, inkl. universellen Bodenbefestigungshaltern für alle AK/AK-F 14/28/42/56/70 sowie Plus-Typen und AKi-Leergehäusen	73381301	1/50

Kleinverteiler

Zubehör AK

AK3 KF

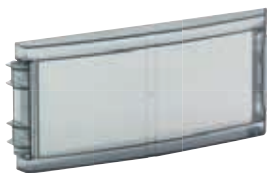

AK3 Klappfenster als Ersatzteil für alle AK/AK-F 14/28/42/56 Kleinverteiler sowie Plus-Typen der aktuellen AK-Serie mit 14TE/Reihe und Belüftungselement, Kleinverteiler-Breite 315mm, inkl. Scharnier und Griff

Beschreibung	Artikelnr.	VPE
AK3 KF	73380101	1/14

AK KF



Klappfenster als Ersatzteil für AK / AKi Kompakt Kleinverteiler

Beschreibung	Artikelnr.	VPE
AK KF 03 für AK 03/AKi 03	73540003	1/20
AK KF 05 für AK 05/AKi 05/STV5xx	73540005	1/20
AK KF 09 für AK 09/AKi 09/STV 9xx	73540009	1/20
AK KF 12 AK 12 / AKi12 / AK 24 / AKi 24 / STV 12xx / ZKi	73540012	1/20

AK3 Klemmschiene



Basisträger mit integrierter PE Klemmschiene, zum Einbau in AK Kleinverteiler ab AK Air Verteiler mit 14 bis 70 Teilungseinheiten als zusätzliche Klemmen oder als Ersatzbedarf

Beschreibung	Polzahl	Artikelnr.	VPE
AK3 3/14 PE NEU PE-Klemmschiene mit 3 Schraubklemmen 2,5-16mm ² und 14 Push-In-Klemmen 0,75-4mm ² , geeignet für die Aufnahme von 2 N-Modulen	1	73385001	1/20
AK3 6/21 PE NEU PE-Klemmschiene mit 6 Schraubklemmen 2,5-16mm ² und 21 Push-In-Klemmen 0,75-4mm ² , geeignet für die Aufnahme von 4 N-Modulen	1	73385101	1/20

AK3 N-Modul Set



N-Module mit Betätigungshebel zum werkzeuglosen Lösen der Leiter, mit jeweils 2 Schraubklemmen 2,5-16mm² und 6 Push-in-Klemmen 0,75-4mm² zur Montage auf Basisträgern AK3 3/14 PE oder AK3 6/21 PE

Beschreibung	Artikelnr.	VPE
AK3 1/6/1 N NEU Set bestehend aus 4 N-Module und 3 Steckbrücken	73385201	1/20

Kleinverteiler

Zubehör AK

PE/N-Klemmschiene



PE/N-Klemmschiene, zum Einbau in AK/AKi Kompakt Kleinverteilern als zusätzliche Klemmen oder als Ersatzbedarf.

Beschreibung	Artikelnr.	VPE
AK 03 PEN-S PE und N-Klemme mit jeweils 1 Klemmstelle 16 mm ² und 3 Klemmstellen 6 mm ²	79020401	1/100
AK 05 PEN-S PE und N-Klemme mit jeweils 2 Klemmstellen 16 mm ² und 3 Klemmstellen 6 mm ²	79020501	1/100
AK 09 PEN-S PE und N-Klemme mit jeweils 2 Klemmstellen 16 mm ² und 5 Klemmstellen 6 mm ²	79020701	1/50
AK 12 PEN-S PE und N-Klemme mit jeweils 2 Klemmstellen 16 mm ² und 10 Klemmstellen 6 mm ²	79021101	1/50
AK 24 PEN-S PE und N-Klemme mit jeweils 2 Klemmstellen 16 mm ² und 14 Klemmstellen 6 mm ²	79021801	1/50

Klemmstein

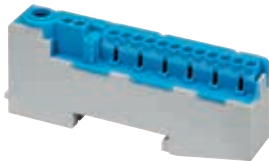

Klemme, für starre Leiter, 15 Klemmstellen, 1x schraubbare Klemmstelle 25 mm² (1,5-25 mm² re, 1-16 mm² rf+AD), 2x schraubenlose Klemmstelle 4 mm² (1-4 mm² re, 1-2,5 mm² rf+AD), 12x schraubenlose Klemmstellen 2,5 mm² (1-2,5 mm² re, 0,75-1,5 mm² rf+AD), zur Montage auf DIN Tragschienen 35 mm, bei einer Strombelastbarkeit von 76 A

Beschreibung	Artikelnr.	VPE
KLS L 1/14-SL grau	79032001	1/30
KLS N 1/14-SL blau	79032101	1/30
KLS PE 1/14-SL grün	79032201	1/30

Schlossgarnitur AK



Schlossgarnitur, zum Einbau in Klapptüren der AK-Serie, mit 2 Schlüsseln und Einbauanleitung

Beschreibung	Artikelnr.	VPE
AK SGA-1 Gleiche Schließungen	70610201	1/100
AK SGA-2 Verschiedene Schließungen, max. 10 verschiedene Schließungen möglich	70690201	1/100

Kleinverteiler

Zubehör AK

Kombistutzen



Kombistutzen zum Verbinden von Gehäusen, Polyethylen, grau, für Wandstärke 1,5 - 4,0 mm

Beschreibung	Artikelnr.	VPE
KST M32 Länge 25 mm, zur vertikalen und horizontalen Verbindung von AK/AKi 24 Kleinverteilern, ZKi Zählergehäusen und AKL/AKi 1-4 Leergehäusen, zur vertikalen Verbindung von AK/AKi 09/12 Kleinverteilern, sowie TK Leergehäusen mit M32 Vorprägungen	19303201	1/150
KST M25-33 Länge 33 mm, zur vertikalen Verbindung von AK 14 - 56, AK/AKi 24 Kleinverteilern, ZKi Zählergehäusen und AKL/AKi 1 - 4 Leergehäusen, sowie zur horizontalen Verbindung von AK 28 - 56 Kleinverteilern	19302601	1/120
KST M25-17 Länge 17 mm, zur vertikalen Verbindung von AK/AKi 03 - 12 Kleinverteilern, AKL/AKi 1 - 4, sowie TK und SVi Gehäusen mit M25 Vorprägungen	19302501	10/400

Kombiset



Kombiset zum Verbinden von Gehäusen mit metrischen Einführungen, Polystyrol, grau, komplett mit Gegenmutter und Zwischenwanddichtung

Beschreibung	Wandstärke	Gew.-Länge/mm	Artikelnr.	VPE
KS M20	2 x 3,0	12	19202001	1/100
KS M25	2 x 3,0	12	19202501	1/50
KS M25-gro	2 x 8,0	22	19202601	1/50
KS M32	2 x 3,5	14	19203201	1/50

Abdeckstreifen



Abdeckstreifen, zum Verschließen nicht genutzter Automatenplätze, trennbar, grau

Beschreibung	Artikelnr.	VPE
AK AS Breite 108 mm für 6 Teilungseinheiten	79901201	1/100
AK AS-v Breite 216 mm für 12 Teilungseinheiten, verriegelbar	79901301	1/-
AK AS UL Breite 108 mm für 6 Teilungseinheiten	79901252	1/100

Belüftungsstopfen



Belüftungsstopfen IP44 mit Labyrinthdichtung zur Vermeidung von Kondenswasserbildung in Gehäusen, Durchfluss 100l/min. bei 0,1 bar Überdruck, thermoplastisches Elastomer, empfohlene Montage an den Gehäuseseiten links und rechts in verschiedenen Höhen (siehe Technischer Anhang - Schutz gegen Kondenswasser), für Wandstärken 1,5 - 4,5 mm

Beschreibung	für Wandstärke	Artikelnr.	VPE
BST M20 grau	4,5 - 1,5	26242001	100/600
BST M20/sw schwarz	4,5 - 1,5	26202001	100/600

Kleinverteiler

Zubehör AK

Doppelmembranstutzen grau



Doppelmembranstutzen, IP66, mit zwei Dichtungsmembranen, geschlossen, thermoplastisches Elastomer (TPE), für Wandstärken 1,5 - 4,5 mm, grau

Beschreibung	Dichtber./mm	Artikelnr.	VPE
DMS M16	5 - 9	26041601	50/600
DMS M20	7 - 13	26042001	50/600
DMS M25	9 - 17	26042501	50/600
DMS M32	13 - 21	26043201	25/300
DMS M40	17 - 28	26044001	30/180

Kabelverschraubung grau mit Gegenmutter



Kabelverschraubung, IP68, mit Zugentlastung, Polyamid, M_ x 1,5 mm, mit Gegenmutter, grau

Beschreibung	Dichtber./mm	Gew.-Länge/mm	Artikelnr.	VPE
KVR M12-MGM	2 - 6,5	8	22741201	100/600
KVR M16-MGM	4 - 10,0	8	22741601	75/450
KVR M20-MGM	6 - 12,0	9	22742001	50/300
KVR M20-GDB/MGM	7 - 14,0	9	22742101	30/180
KVR M25-MGM	9 - 16,0	11	22742501	25/150
KVR M32-MGM	11 - 21,0	11	22743201	10/60
KVR M40-MGM	16 - 28,0	11	22744001	5/30
KVR M50-MGM	27 - 34,5	13	22745001	5/30
KVR M63-MGM	30 - 44,5	17	22746301	5/50

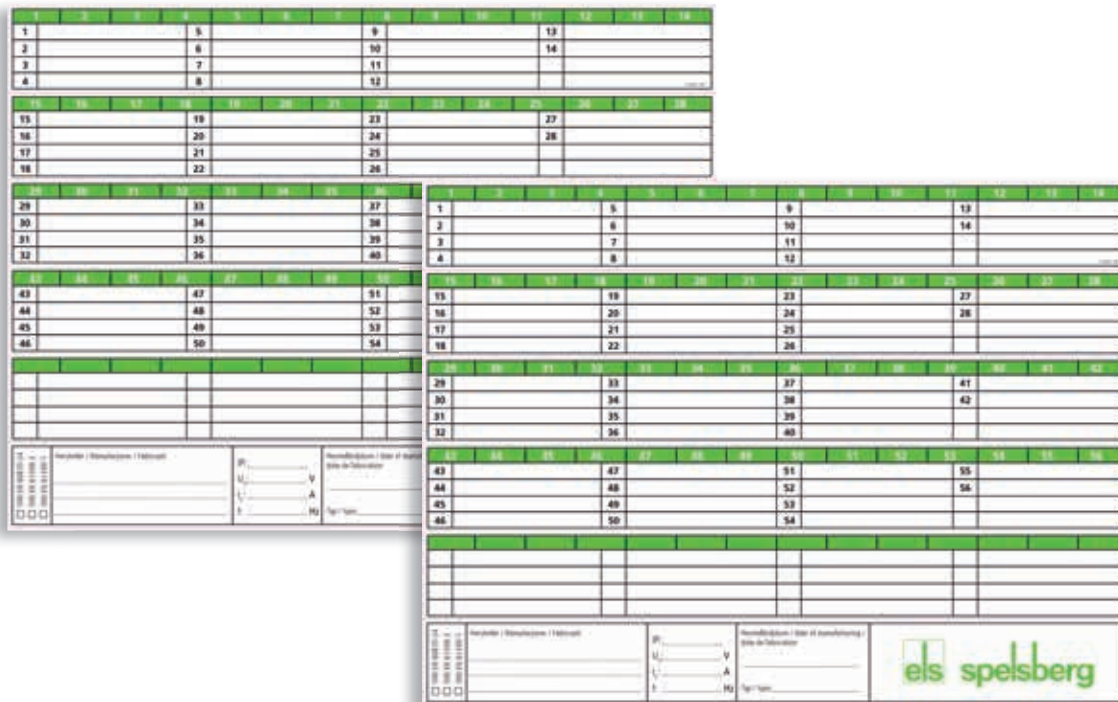

Passende Beschriftungstreifen für die AK - Kleinverteiler finden Sie auch im Downloadbereich unter www.spelsberg.de/downloads.

Kleinverteiler

Technische Informationen



Schutzart (IP-Code)
nach DIN EN 60529 (VDE 0470-1)



Maximale Anzahl Teilungseinheiten



Schutzgrad (IK-Code)
gegen mechanische Beanspruchung
nach DIN EN 50102 (VDE 0470-100)



Schutzklasse II
Betriebsmittel mit Schutzisolierung
nach DIN VDE 0100-410



Bemessungsspannung
für Einsatz in **Wechselspannungssystemen**,
maximal zulässige Nennspannung des
elektrischen Netzes



Das **VDE-Zeichen** für elektrotechnische Erzeugnisse kennzeichnet die Konformität mit den VDE-Bestimmungen bzw. europäischen oder international harmonisierten Normen. Es steht für Sicherheit und die Qualität des Produktes.



UL EU
Produkte mit dem **UL EU** Prüfzeichen wurden von der UL (Underwriters Laboratories Inc.) unabhängig zertifiziert. Repräsentative Muster dieses Produkts wurden von UL bewertet und entsprechen den geltenden europäischen (EN) oder weltweiten (IEC) Normen.



c UL us (Underwriters Laboratories)
Produkte mit dem **c UL us** Prüfzeichen wurden von der UL (Underwriters Laboratories Inc.) unabhängig zertifiziert. Repräsentative Muster dieses Produkts wurden von UL bewertet und entsprechen den geltenden nationalen Standards der USA und Kanada.



AK Air Belüftungselemente
zur Vermeidung von Kondenswasser unter Beibehaltung der Schutzart IP65.



Halogenfreies Gehäuse,
ohne Halogene wie Fluor,
Chlor und Brom.



DLG-ANERKANNT in Einzelkriterien stellt eine umfangsreduzierte Gebrauchswertprüfung zur Produktdifferenzierung und besonderen Herausstellung von Innovationen bei Maschinen und technischen Erzeugnissen dar.

Piktogramme | Kleinverteiler



Standard
Qualität



Industrie
Qualität

Übersicht über die Umgebungsbedingungen und mechanischen Eigenschaften der els-Produkte	Gehäuse ohne Einbauten			Gehäuse mit Einbauten			Max. relative Luftfeuchte bei 40°C	Max. relative Luftfeuchte bei 25°C (kurzzeitig)	Schutzart nach DIN EN 60529 / VDE 0470-1 ¹⁾	Schlagfestigkeit nach DIN EN 50102 / DE 0470 Teil 100
	Umgebungstemperatur Minimalwert	Umgebungstemperatur Maximalwert	Umgebungstemperatur Mittelwert über 24 h	Umgebungstemperatur Minimalwert	Umgebungstemperatur Maximalwert	Umgebungstemperatur Mittelwert über 24 h				
AK Kompakt Kleinverteiler	-25°C	40°C	35°C	-25°C	40°C	35°C	50%	95%	IP65	IK07
AKi Kompakt Kleinverteiler	-35°C	80°C	60°C	-25°C	40°C	35°C	50%	95%	IP65	IK08
AK Kleinverteiler	-35°C	80°C	60°C	-25°C	40°C	35°C	50%	95%	IP65	IK08

Ergänzender Hinweis: Die angegebenen Temperaturen können durch die eingebauten Geräte begrenzt werden.

¹⁾ Bei Verwendung von geeigneten Stützen bzw. Kabelverschraubungen

Übersicht über die Eigenschaften der in den elS-Installationssystemen verwendeten Materialien

Material	Verwendung in den Produkten:	schwache Säure	starke Säure	schwache Lauge	starke Lauge	Alkohol	Benzin	Benzol	Mineralöl	Diesel	Ammoniak, gasförmig (DLG Fokustest)	pflanzliche Fette	tierische Fette	Halogenfrei	Schwermetall-, PVC- und silikonfrei	Brennverhalten nach DIN EN 60695 (VDE 0471) / UL94
Polycarbonat, glasfaserverstärkt	AK Kleinverteiler	O	X	X	X	O	Ø	X	O	Ø	O	O	Ø	ja	ja	960°C / V-2 (5VA*)
Polycarbonat, transparent	Klapptür AK Kleinverteiler	O	X	X	X	Ø	Ø	X	O	Ø	O	O	O	ja	ja	850°C / V-2
Polyamid 6, glasfaserverstärkt	Verschraubungen IP 68, Deckelschrauben	X	X	O	O	O	O	Ø	O	O	O	O	O	ja	ja	750°C / HB/V-2
Polystyrol, schlagfest	AK kompakt-System	O	Ø	O	O	O	X	X	O	X	k.A.	O	X	ja	ja	650°C / HB

O = beständig Ø = bedingt beständig X = unbeständig

* 5 Inch (127 mm) Flammtest gemäß UL 746 C (vergleichbar mit den Anforderungen gemäß UL 94, 5VA)

Die von Spelsberg verwendeten Werkstoffe wurden einer Bewitterungsprüfung nach DIN 53 387 (ersetzt durch DIN EN ISO 4892-2), einem 1.000h-Test beim „Staatlichen Prüfungsamt Dortmund“, unterzogen. Die bei den IQ-Produkten verwendeten Werkstoffe zeigen hier ein optimales Ergebnis. Die Prüfung auf UV-Beständigkeit nach UL 746 C wurde von diesem Werkstoff ebenfalls ohne Einschränkungen bestanden.

Grundsätzlich gilt, dass bei der Auswahl des Installationsortes neben der Schutzart die Klimabedingungen und das Auftreten von chemischen Einflüssen zu bewerten sind. Angaben zu Materialeigenschaften und zur chemischen Beständigkeit der eingesetzten Werkstoffe sind der Tabelle zu entnehmen, wobei diese Aussagen nur Richtwerte sind.

Verlustleistungsangaben für AK Air-Kleinverteiler	Max. Leistungsabgabevermögen (P _{de}) für GP-Gehäuse nach EN 60670-24 [je Hutschiene] ¹⁾	Einbringbare Verlustleistung in PD-Gehäuse nach EN 60670-24 [je Hutschiene] ²⁾
Type		
AK 14 / AK-F 14	26W [26W]	35W [35W]
AK 28 / AK-F 28	35W [17,5W]	48W [24W]
AK 42 / AK-F 42	45W [15W]	62W [20W]
AK 56 / AK-F 56	56W [14W]	77W [19W]
AK 70	66W [13W]	90W [18W]
	Max. Leistungsabgabevermögen (P _{de}) für GP-Gehäuse nach EN 60670-24 [je Hutschiene] ¹⁾	Einbringbare Verlustleistung in PD-Gehäuse nach EN 60670-24 [je Hutschiene] ²⁾
Type		
AK 14 Plus / AK-F 14 Plus	52W [52W]	70W [70W]
AK 28 Plus / AK-F 28 Plus	61W [30,5W]	92W [46W]
AK 42 Plus / AK-F 42 Plus	70W [23W]	113W [36,5W]
AK 56 Plus / AK-F 56 Plus	79W [19,5W]	134W [33,5W]

Der AK-Kleinverteiler kann sowohl als GP (Universal)-Gehäuse als auch als PD-Gehäuse für vorbestimmte Geräteausrüstung nach der Norm EN 60670-24 genutzt werden.

1) Nachweis des maximalen Leistungsabgabevermögens (P_{de}) für Universal-Gehäuse - GP Gehäuse

Der Nachweis der Erwärmung für GP-Leer-Gehäuse und GP-Basis-Gehäuse wurde bei AK-Kleinverteilern mit Ersatzwiderständen durchgeführt, welche die in der Tabelle aufgeführte maximale Verlustleistung je Normschiene erzeugen. Hierbei erwärmte sich die äußere Oberfläche um nicht mehr als 30K. Der Temperaturanstieg im Gehäuse ist dabei höher und kann ggf. die zulässige Betriebstemperatur der eingesetzten Betriebsmittel überschreiten.

2) Nachweis der Erwärmung für Gehäuse für vorbestimmte Geräteausrüstung - PD Gehäuse

Der Nachweis der Erwärmung für PD-Leer-Gehäuse und PD-Basis-Gehäuse wurde bei AK-Kleinverteilern mit Kombinationen von Betriebsmitteln durchgeführt, welche die in der Tabelle aufgeführte maximale Verlustleistungen je Normschiene erzeugen. Hierbei erwärmte sich die äußere Oberfläche um nicht mehr als 40K. Der Temperaturanstieg im Gehäuse ist dabei höher und kann ggf. die zulässige Betriebstemperatur der eingesetzten Betriebsmittel überschreiten.

Kleinverteiler

Technische Informationen

Verlustleistungsangaben für AK-Installationskleinverteiler u. **einzel montierte AK-Leergehäuse**

einzel montiert

Type	[W]			
	$\Delta T= 10K$	$\Delta T= 20K$	$\Delta T= 30K$	$\Delta T= 40K$
AK(F) 14, AK(F) 14 L	9,9 [8,2]	23,6 [19,3]	39 [32]	55,8 [45,8]
AK(F) 28, AK(F) 14 Plus	13,4 [10,4]	31,7 [24,6]	52,5 [40,8]	75 [58,3]
AK(F) 42, AK(F) 28 Plus	16,7 [12,6]	39,6 [29,9]	65,6 [49,5]	93,9 [70,9]
AK(F) 56, AK(F) 42 Plus	20 [15]	47,6 [35,6]	78,6 [59]	112,4 [84,3]
AK(F) 70, AK(F) 56 Plus	25,7 [20,9]	60,9 [49,5]	100,9 [82,1]	144,4 [117,4]



Verlustleistungsangaben für AK-Installationskleinverteiler u. **einzel montierte AK-Leergehäuse**

einzel montiert

Type	[W]			
	$\Delta T= 10K$	$\Delta T= 20K$	$\Delta T= 30K$	$\Delta T= 40K$
AK 03 / AKi 03	2,4 [1,8]	5,7 [4,4]	9,4 [7,2]	13,4 [10,4]
AK 05 / AKi 05	3,8 [2,9]	9,0 [6,9]	14,9 [11,5]	21,4 [16,4]
AK 09 / AKi 09	5,0 [4,1]	11,8 [9,6]	19,5 [15,9]	27,9 [22,8]
AK 12 / AKi 12	5,7 [4,8]	13,6 [11,4]	22,5 [18,9]	32,2 [27,1]
AK 24 / AKi 24	8,9 [6,9]	21,2 [16,4]	35,1 [27,2]	50,2 [38,8]



Zulässige Verlustleistung P_{zul} in Watt nach DIN EN 61439-1 Beiblatt 2 für **einzel montierte Aufputz-Installationskleinverteiler** und **Aufputz-Leergehäuse** bei gegebenem ΔT . Verlustleistung auf 50% der Gehäusehöhe und [75%] der Gehäusehöhe.

Montage- und Installationshinweise

Einbaumaße der AK Kleinverteiler

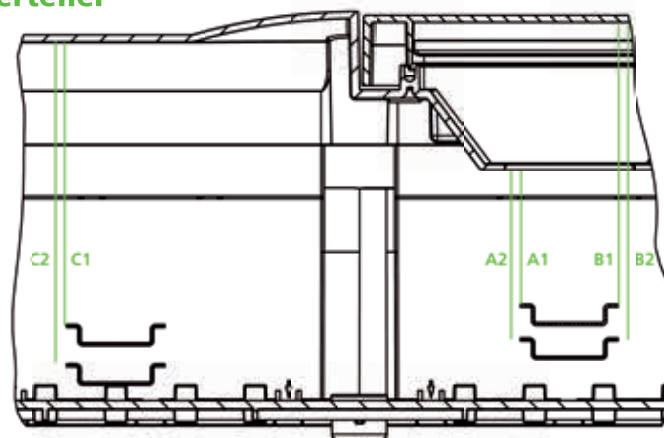

	A1	A2	B1	B2	C1	C2
AK / AK-F 14-70	48 mm	60 mm	95 mm	107 mm		
AK / AK-F Plus 14-42	48 mm	60 mm	95 mm	107 mm	101 mm	115 mm
AK / AKi 03	48 mm		71 mm			
AK / AKi 05-24	48 mm		94 mm			



Das Belüftungselement Air

Das Belüftungselement Air vermeidet Kondenswasserbildung unter Beibehaltung der hohen Schutzart von IP65. Auftretendes Kondensat wird mittels Luftaustausch in kürzester Zeit aus dem Gehäuse transportiert. Durch den steten und hohen Luftaustausch kann sich die Luft im Inneren immer mit der Umgebungsluft vermischen und transportiert die Feuchtigkeit nach außen. Auch in Umgebungen mit nahezu kons-

tanter Luftfeuchtigkeit und Temperatur ist ein Luftaustausch vorhanden, da sich die Luft im Inneren des Gehäuses aufgrund der Einbauten erwärmt.

Weitere Informationen, wie Datenblätter, den AK-Trailer und das AK-Produkt Handbuch, finden Sie unter: www.spelsberg.de/AK

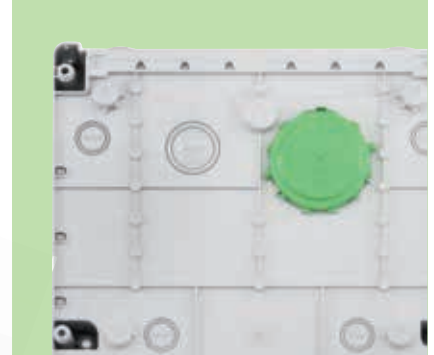

Vorteile

- Vermeidung von Kondenswasser unter Beibehaltung der hohen Schutzart IP65
- Hohe Luftaustauschrate
- 100% Druckausgleich
- 100% Fremdkörperschutz
- Wartungsfrei

Schutz vor Regen/Schnee (Niederschlag)



Die nach DIN EN 60529 durchgeführten Schutzartprüfungen dienen als vergleichende Prüfungen und zur Klassifizierung von Eigenschaften. Die Prüfungen sind auf

wenige Minuten begrenzt und können eine Bewitterung durch Regen/Schnee oder Reinigung durch Wasserstrahl nicht nachbilden. Hinzu kommt, dass die örtlichen Begebenheiten so unterschiedlich sein können, dass eine allgemeine Bewitterungsprüfung nicht definierbar ist. Aus diesem Grund sind auch die Errichtungsbestimmungen der jeweiligen Installationssituation zwingend zu berücksichtigen.

DIN VDE 0100-520:

522.3.1 Kabel- und Leitungsanlagen müssen so ausgewählt und errichtet werden, dass ein Schaden durch Kondensation oder Eindringen von Wasser nicht hervorgerufen wird.

DIN VDE 0100-712: Photovoltaik-Anlagen 712.522.8.3 Äußere Einflüsse, die zu erwarten sind, wie Wind, Eisbildung, Temperaturen und Sonneneinstrahlung, müssen berücksichtigt werden.

Bei der Installation ist darauf zu achten, dass die Gehäuse durch eine Überdachung geschützt sind.

Diese Überdachung kann durch bauliche Gegebenheiten bereits vorhanden sein, durch den Anwender errichtet werden oder durch Zubehör-Produkte aus dem Sortiment von Spelsberg erfolgen.

Steckdosenverteiler und -gehäuse



Verschiedene Ausführung - Speziell für Ihre Bedürfnisse entwickelt





Eine einfach und schnell erreichbare Steckdose erleichtert jeden Arbeitsablauf, egal ob bei Wartung und Instandhaltung oder bei der täglichen Arbeit. Die Steckdosenverteiler von Spelsberg eignen sich sowohl für die Versorgung von Arbeitsplätzen, der Bereitstellung von Steckdosen in Industriegebäuden und Handwerksbetrieben oder an Maschinen um Zusatzaggregate einfach anschließen zu können.

Spelsberg bietet Steckdosenverteiler sowohl als anschlussfertige, typgeprüfte Lösungen mit Reiheneinbaugeräten an, als auch als vorverdrahtete Steckdosenkombinationen. Diese ermöglichen es, spezielle Anforderungen der Endkunden hinsichtlich der einzusetzenden Fabrikate an Reiheneinbaugeräten einfach zu erfüllen.

Neben dem Standardprogramm bietet Spelsberg auch kundenindividuelle Lösungen.

Steckdosenverteiler / -gehäuse

Inhaltsverzeichnis

Gehäuseart	Serie	Seite
 Steckdosengehäuse, anschlussfertig IP44	STG	193
 Steckdosenverteiler, vorverdrahtet oder anschlussfertig IP44	STV-S / STV-K	194
 Zubehör Steckdosenverteiler / -gehäuse		203
Technische Informationen	Steckdosenverteiler	206

Steckdosenverteiler und -gehäuse

STV | STG



STG - Anschlussfertig, mit eingebauten CEE- und Schuko®-Steckdosen, anschlussfertig verdrahtet

STV-S - Mit eingebauten CEE- und Schuko®-Steckdosen, vorverdrahtet, inkl. PE/N-Klemme

STV-K - Anschlussfertig, mit eingebauten CEE- und Schuko®-Steckdosen, bestückt z.B. mit FI- und LS-Schaltern, komplett verdrahtet

Die Gehäuse sind auch mit AKI-Kompakt Kleinverteilern **kombinierbar**.

Die **spezielle Ausbrechkontur** an den Gehäuseseiten der STG / STV 5 und STG / STV 9-Gehäuse ermöglicht den Einbau von weiteren Komponenten, wie z.B. Lasttrennschaltern.

- **Hohe mechanische Belastbarkeit**
- **Temperaturunempfindlich**
- **Kompakte Abmessungen**
- **Kombinierbar**

Alle Steckdosenverteiler mit 12 Teilungseinheiten bieten jetzt mit **3 Leitungseinführungen M32/40** auf den Stirnseiten eine einfache Möglichkeit der **Durchgangsverdrahtung**.

IP44

IK08



400V
AC



Steckdosenverteiler / -gehäuse

STG

STG 5 125 x 200 x 122 mm



Steckdosengehäuse, mit Schutzart IP44, mit eingebauten, vorverdrahteten Steckdosen, hohe mechanische Belastbarkeit, temperaturunempfindlich, kombinierbar, halogenfrei

Leitungseinführungen:

- oben: Vorprägung 4 x M20, 1 x M20/25
- unten: Vorprägung 4 x M20, 1 x M20/25
- links: Vorprägung 4 x M20/25
- rückseitig: Vorprägung 1 x M20

Beigefügtes Zubehör:

Anbaustutzen: 2x M25, 2x M32, Verschlussstopfen

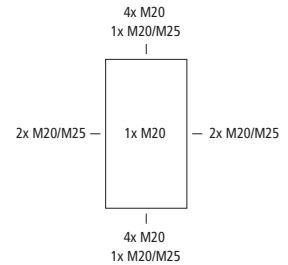

Beschreibung	Artikelnr.	VPE
STG 004 bestückt mit: • 4 x SCHUKO®-Steckdose (frontseitig), 230V	73220401	1/4
STG 012 bestückt mit: • 2 x SCHUKO®-Steckdose (frontseitig), 230V • 1 x CEE-Steckdose (frontseitig), 16A, 400V	73221201	1/4

STG 12 250 x 200 x 122 mm



Steckdosengehäuse, mit Schutzart IP44, mit eingebauten, vorverdrahteten Steckdosen, hohe mechanische Belastbarkeit, temperaturunempfindlich, kombinierbar, halogenfrei

Leitungseinführungen:

- oben: Vorprägung 8 x M20, 2 x M20/25, 1 x M32/40
- unten: Vorprägung 8 x M20, 2 x M20/25, 1 x M32/40
- links: Vorprägung 2 x M20
- rechts: Vorprägung 2 x M20
- rückseitig: Vorprägung 2 x M20/25

Beigefügtes Zubehör:

Anbaustutzen: 2x M25, 2x M32, Verschlussstopfen

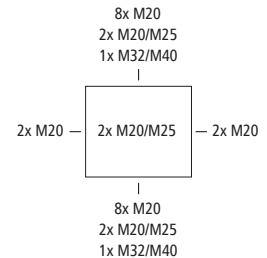

Beschreibung	Artikelnr.	VPE
STG 008 bestückt mit: • 8 x SCHUKO®-Steckdose (frontseitig), 230V	73220801	1/2
STG 024 bestückt mit: • 4 x SCHUKO®-Steckdose (frontseitig), 230V • 2 x CEE-Steckdose (frontseitig), 16A, 400V	73222401	1/2

Steckdosenverteiler / -gehäuse

STV

STV 502-S

125 x 200 x 122 mm



Steckdosenkombination, mit Schutzart IP44, geeignet zum kundenseitigen Einbau von Reiheneinbaugeräten, mit eingebauten, auf PE-/N-Klemme vorverdrahteten Steckdosen, hohe mechanische Belastbarkeit, temperaturunempfindlich, kombinierbar, halogenfrei

Leitungseinführungen:

oben: Vorprägung 4 x M20, 1 x M20/25

unten: Vorprägung 4 x M20, 1 x M20/25

rückseitig: Vorprägung 1 x M20

Beigefügtes Zubehör:

Anbaustutzen: 2x M25, Verschlussstopfen, Abdeck- und Beschriftungsstreifen

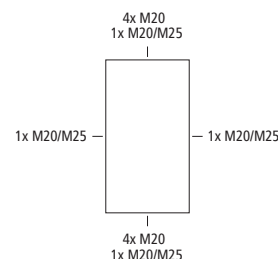

Beschreibung

STV 502-S

verfügbare Teilungseinheiten: 4

bestückt mit:

- 2 x SCHUKO®-Steckdose (seitlich), 230V

Artikelnr.

72830201

VPE

1/5

STV 502-K

125 x 200 x 122 mm



Steckdosenkombination, mit Schutzart IP44, anschlussfertig, nach EN 61439-3, hohe mechanische Belastbarkeit, temperaturunempfindlich, kombinierbar

Leitungseinführungen:

oben: Vorprägung 4 x M20, 1 x M20/25

unten: Vorprägung 4 x M20, 1 x M20/25

rückseitig: Vorprägung 1 x M20

Beigefügtes Zubehör:

Anbaustutzen: 2x M25, Verschlussstopfen, Abdeck- und Beschriftungsstreifen

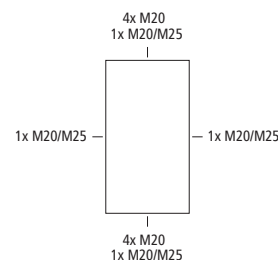

Beschreibung

STV 502-K

verfügbare Teilungseinheiten: 4

bestückt mit:

- 1 x Fehlerstrom-Schutzschalter (RCCB), 25/0,03A, 2-polig, Type A
- 2 x Leitungsschutzschalter B16A, 1-polig
- 2 x SCHUKO®-Steckdose (seitlich), 230V

Artikelnr.

72840201

VPE

1/5

Steckdosenverteiler / -gehäuse

STV

STV 5-S

125 x 400 x 122 mm



Steckdosenkombination, mit Schutzart IP44, geeignet zum kundenseitigen Einbau von Reiheneinbaugeräten, mit eingebauten, auf PE-/N-Klemme vorverdrahteten Steckdosen, hohe mechanische Belastbarkeit, temperaturunempfindlich, kombinierbar, halogenfrei

Leitungseinführungen:

oben: Vorprägung 4 x M20, 1 x M20/25
 unten: Vorprägung 4 x M20, 1 x M20/25
 links: Vorprägung 4 x M20/25
 rechts: Vorprägung 4 x M20/25
 rückseitig: Vorprägung 2 x M20

Beigefügtes Zubehör:

Anbaustutzen: 2x M25, 2x M32, Verschlussstopfen, Abdeck- und Beschriftungsstreifen

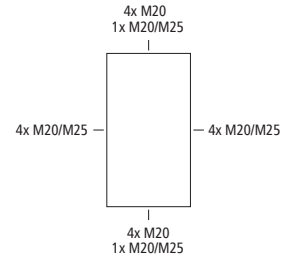

Beschreibung

STV 512-S

verfügbare Teilungseinheiten: 5
 bestückt mit:

- 2 x SCHUKO®-Steckdose (frontseitig), 230V
- 1 x CEE-Steckdose (frontseitig), 16A, 400V

Artikelnr.

72831201

VPE

1/4

STV 5-K

125 x 400 x 122 mm



Steckdosenkombination, mit Schutzart IP44, anschlussfertig, nach EN 61439-3, hohe mechanische Belastbarkeit, temperaturunempfindlich, kombinierbar

Leitungseinführungen:

oben: Vorprägung 4 x M20, 1 x M20/25
 unten: Vorprägung 4 x M20, 1 x M20/25
 links: Vorprägung 4 x M20/25
 rechts: Vorprägung 4 x M20/25
 rückseitig: Vorprägung 2 x M20

Beigefügtes Zubehör:

Anbaustutzen: 2x M25, 2x M32, Verschlussstopfen, Abdeck- und Beschriftungsstreifen

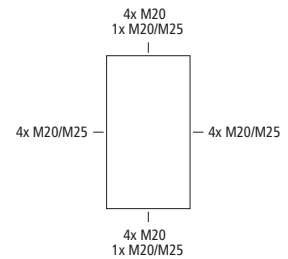

Beschreibung

STV 512-K

bestückt mit:

- 1 x Leitungsschutzschalter B16A, 1-polig
- 1 x Leitungsschutzschalter C16A, 3-polig
- 2 x SCHUKO®-Steckdose (frontseitig), 230V
- 1 x CEE-Steckdose (frontseitig), 16A, 400V

Artikelnr.

72841201

VPE

1/4

Steckdosenverteiler / -gehäuse

STV

STV 904-S

200 x 200 x 122 mm



Steckdosenkombination, mit Schutzart IP44, geeignet zum kundenseitigen Einbau von Reiheneinbaugeräten, mit eingebauten, auf PE-/N-Klemme vorverdrahteten Steckdosen, hohe mechanische Belastbarkeit, temperaturunempfindlich, kombinierbar, halogenfrei

Leitungseinführungen:

oben: Vorprägung 8 x M20, 1 x M25/32

unten: Vorprägung 8 x M20, 1 x M25/32

rückseitig: Vorprägung 2 x M20/25

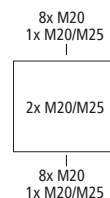

Beigefügtes Zubehör:

Anbaustutzen: 2x M25, 2x M32, Verschlussstopfen, Abdeck- und Beschriftungsstreifen

Beschreibung	Artikelnr.	VPE
STV 904-S verfügbare Teilungseinheiten: 8 bestückt mit: • 4 x SCHUKO®-Steckdose (seitlich), 230V	72930401	1/3

STV 904-K

200 x 200 x 122 mm



Steckdosenkombination, mit Schutzart IP44, anschlussfertig, nach EN 61439-3, hohe mechanische Belastbarkeit, temperaturunempfindlich, kombinierbar

Leitungseinführungen:

oben: Vorprägung 8 x M20, 1 x M25/32

unten: Vorprägung 8 x M20, 1 x M25/32

rückseitig: Vorprägung 2 x M20/25

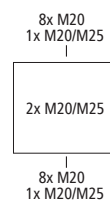

Beigefügtes Zubehör:

Anbaustutzen: 2x M25, 2x M32, Verschlussstopfen, Abdeck- und Beschriftungsstreifen

Beschreibung	Artikelnr.	VPE
STV 904-K verfügbare Teilungseinheiten: 8 bestückt mit: • 1 x Fehlerstrom-Schutzschalter (RCCB), 25/0,03A, 4-polig, Type A • 4 x Leitungsschutzschalter B16A, 1-polig • 4 x SCHUKO®-Steckdose (seitlich), 230V	72940401	1/3

Steckdosenverteiler / -gehäuse

STV

STV 9-S

200 x 400 x 122 mm



Steckdosenkombination, mit Schutzart IP44, geeignet zum kundenseitigen Einbau von Reiheneinbaugeräten, mit eingebauten, auf PE-/N-Klemme vorverdrahteten Steckdosen, hohe mechanische Belastbarkeit, temperaturunempfindlich, kombinierbar, halogenfrei

Leitungseinführungen:

- oben: Vorprägung 8 x M20, 1 x M25/32
- unten: Vorprägung 8 x M16/20, 1 x M25/32
- links: Vorprägung 4 x M20/25
- rechts: Vorprägung 4 x M20/25
- rückseitig: Vorprägung 4 x M20/25

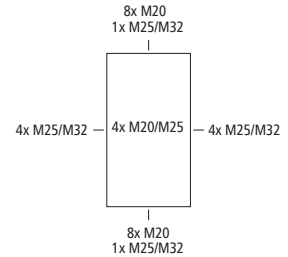

Beigefügtes Zubehör:

Anbaustutzen: 2x M25, 2x M32, Verschlussstopfen, Abdeck- und Beschriftungsstreifen

Beschreibung	Artikelnr.	VPE
STV 912-S verfügbare Teilungseinheiten: 9 bestückt mit: • 2 x SCHUKO®-Steckdose (frontseitig), 230V • 1 x CEE-Steckdose (frontseitig), 16A, 400V	72931201	1/2
STV 912-S32 verfügbare Teilungseinheiten: 9 bestückt mit: • 2 x SCHUKO®-Steckdose (frontseitig), 230V • 1 x CEE-Steckdose (frontseitig), 32A, 400V	72931301	1/2
STV 922-S verfügbare Teilungseinheiten: 9 bestückt mit: • 2 x SCHUKO®-Steckdose (frontseitig), 230V • 1 x CEE-Steckdose (frontseitig), 16A, 400V • 1 x CEE-Steckdose (frontseitig), 32A, 400V	72932201	1/2
STV 923-S verfügbare Teilungseinheiten: 9 bestückt mit: • 3 x SCHUKO®-Steckdose (frontseitig), 230V • 1 x CEE-Steckdose (frontseitig), 16A, 400V • 1 x CEE-Steckdose (frontseitig), 32A, 400V	72932301	1/2

Steckdosenverteiler / -gehäuse

Steckdosenverteiler / -gehäuse

STV

STV 9-K

200 x 400 x 122 mm



Steckdosenkombination, mit Schutzart IP44, anschlussfertig, nach EN 61439-3, hohe mechanische Belastbarkeit, temperaturunempfindlich, kombinierbar

Leitungseinführungen:

- oben: Vorprägung 8 x M20, 1 x M25/32
- unten: Vorprägung 8 x M20, 1 x M32/25
- links: Vorprägung 4 x M20/25
- rechts: Vorprägung 4 x M20/25
- rückseitig: Vorprägung 4 x M20/25

Beigefügtes Zubehör:

Anbaustutzen: 2x M25, 2x M32, Verschlussstopfen, Abdeck- und Beschriftungsstreifen

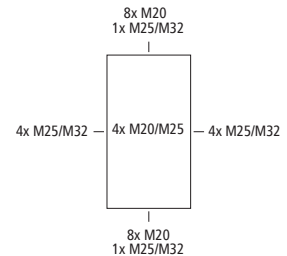

Beschreibung	Artikelnr.	VPE
STV 912-K bestückt mit: <ul style="list-style-type: none"> • 1 x Fehlerstrom-Schutzschalter (RCCB), 40/0,03A, 4-polig, Type A • 1 x Leitungsschutzschalter B16A, 1-polig • 1 x Leitungsschutzschalter C16A, 3-polig • 2 x SCHUKO®-Steckdose (frontseitig), 230V • 1 x CEE-Steckdose (frontseitig), 16A, 400V 	72941201	1/2
STV 922-K bestückt mit: <ul style="list-style-type: none"> • 2 x Leitungsschutzschalter B16A, 1-polig • 1 x Leitungsschutzschalter C16A, 3-polig • 1 x Leitungsschutzschalter C32A, 3-polig • 2 x SCHUKO®-Steckdose (frontseitig), 230V • 1 x CEE-Steckdose (frontseitig), 16A, 400V • 1 x CEE-Steckdose (frontseitig), 32A, 400V 	72942201	1/2
STV 923-K bestückt mit: <ul style="list-style-type: none"> • 2 x Leitungsschutzschalter B16A, 1-polig • 1 x Leitungsschutzschalter C16A, 3-polig • 1 x Leitungsschutzschalter C32A, 3-polig • 3 x SCHUKO®-Steckdose (frontseitig), 230V • 1 x CEE-Steckdose (frontseitig), 16A, 400V • 1 x CEE-Steckdose (frontseitig), 32A, 400V 	72942301	1/2

Steckdosenverteiler / -gehäuse

STV

STV 9-K LAN

200 x 400 x 122 mm



Steckdosenkombination, mit Schutzart IP44, anschlussfertig, nach EN 61439-3, hohe mechanische Belastbarkeit, temperaturunempfindlich, kombinierbar

Leitungseinführungen:

- oben: Vorprägung 8 x M20, 1 x M25/32
- unten: Vorprägung 8 x M20, 1 x M32/25
- links: Vorprägung 4 x M20/25
- rechts: Vorprägung 4 x M20/25
- rückseitig: Vorprägung 4 x M20/25

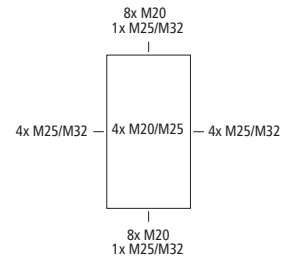

Beigefügtes Zubehör:

Anbaustutzen: 2x M25, 2x M32, Verschlussstopfen, Abdeck- und Beschriftungsstreifen

Beschreibung	Artikelnr.	VPE
STV 922-K-LAN NEU bestückt mit: <ul style="list-style-type: none"> 2 x Leitungsschutzschalter B16A, 1-polig 1 x Leitungsschutzschalter C16A, 3-polig 1 x Leitungsschutzschalter C32A, 3-polig 2 x SCHUKO®-Steckdose (frontseitig), 230V 1 x CEE-Steckdose (frontseitig), 16A, 400V 1 x CEE-Steckdose (frontseitig), 32A, 400V 1 x Daten-Einbaudose, 1 x RJ45 CAT.6 (seitlich) 	72942211	1/1

Steckdosenverteiler / -gehäuse

STV

STV 12-S

250 x 400 x 122 mm



Steckdosenkombination, mit Schutzart IP44, geeignet zum kundenseitigen Einbau von Reiheneinbaugeräten, mit eingebauten, auf PE-/N-Klemme vorverdrahteten Steckdosen, hohe mechanische Belastbarkeit, temperaturunempfindlich, kombinierbar, halogenfrei

Leitungseinführungen:

oben: Vorprägung 2 x M20, 2 x M20/25, 3 x M32/40
 unten: Vorprägung 2 x M20, 2 x M20/25, 3 x M32/40
 links: Vorprägung 4 x M20
 rechts: Vorprägung 4 x M20

Beigefügtes Zubehör:

Anbaustutzen: 2x M25, 2x M32, Verschlussstopfen, Abdeck- und Beschriftungsstreifen

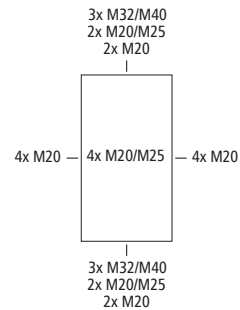

Beschreibung	Artikelnr.	VPE
STV 1208-S verfügbare Teilungseinheiten: 12 bestückt mit: • 8 x SCHUKO®-Steckdose (frontseitig), 230V	73130801	1/1
STV 1222-S verfügbare Teilungseinheiten: 12 bestückt mit: • 2 x SCHUKO®-Steckdose (frontseitig), 230V • 1 x CEE-Steckdose (frontseitig), 16A, 400V • 1 x CEE-Steckdose (frontseitig), 32A, 400V	73132201	1/1
STV 1222-S16 verfügbare Teilungseinheiten: 12 bestückt mit: • 2 x SCHUKO®-Steckdose (frontseitig), 230V • 2 x CEE-Steckdose (frontseitig), 16A, 400V	73122201	1/1
STV 1224-S verfügbare Teilungseinheiten: 12 bestückt mit: • 4 x SCHUKO®-Steckdose (frontseitig), 230V • 1 x CEE-Steckdose (frontseitig), 16A, 400V • 1 x CEE-Steckdose (frontseitig), 32A, 400V	73132401	1/1
STV 1224-S16 verfügbare Teilungseinheiten: 12 bestückt mit: • 4 x SCHUKO®-Steckdose (frontseitig), 230V • 2 x CEE-Steckdose (frontseitig), 16A, 400V	73122401	1/1
STV 1224-S32 verfügbare Teilungseinheiten: 12 bestückt mit: • 4 x SCHUKO®-Steckdose (frontseitig), 230V • 2 x CEE-Steckdose (frontseitig), 32A, 400V	73112401	1/1

Steckdosenverteiler / -gehäuse

STV

STV 12-K

250 x 400 x 122 mm



Steckdosenkombination, mit Schutzart IP44, anschlussfertig, nach EN 61439-3, hohe mechanische Belastbarkeit, temperaturunempfindlich, kombinierbar

Leitungseinführungen:

oben: Vorprägung 2 x M20, 2 x M20/25, 3 x M32/40
 unten: Vorprägung 2 x M20, 2 x M20/25, 3 x M32/40
 links: Vorprägung 4 x M20
 rechts: Vorprägung 4 x M20
 rückseitig: Vorprägung 4 x M20/25

Beigefügtes Zubehör:

Anbaustutzen: 2x M25, 2x M32, Verschlussstopfen, Abdeck- und Beschriftungsstreifen

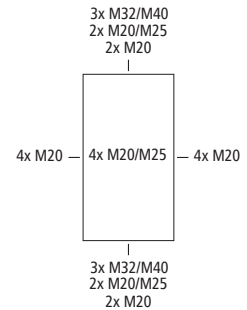

Beschreibung	Artikelnr.	VPE
STV 1208-K bestückt mit: <ul style="list-style-type: none"> • 1 x Fehlerstrom-Schutzschalter (RCCB), 40/0,03A, 4-polig, Type A • 8 x Leitungsschutzschalter B16A, 1-polig • 8 x SCHUKO®-Steckdose (frontseitig), 230V 	73140801	1/1
STV 1222-K bestückt mit: <ul style="list-style-type: none"> • 1 x Fehlerstrom-Schutzschalter (RCCB), 40/0,03A, 4-polig, Type A • 2 x Leitungsschutzschalter B16A, 1-polig • 1 x Leitungsschutzschalter C16A, 3-polig • 1 x Leitungsschutzschalter C32A, 3-polig • 2 x SCHUKO®-Steckdose (frontseitig), 230V • 1 x CEE-Steckdose (frontseitig), 16A, 400V • 1 x CEE-Steckdose (frontseitig), 32A, 400V 	73142201	1/1
STV 1224-K bestückt mit: <ul style="list-style-type: none"> • 1 x Fehlerstrom-Schutzschalter (RCCB), 40/0,03A, 4-polig, Type A • 2 x Leitungsschutzschalter B16A, 1-polig • 1 x Leitungsschutzschalter C16A, 3-polig • 1 x Leitungsschutzschalter C32A, 3-polig • 4 x SCHUKO®-Steckdose (frontseitig), 230V • 1 x CEE-Steckdose (frontseitig), 16A, 400V • 1 x CEE-Steckdose (frontseitig), 32A, 400V 	73142401	1/1
STV 1224-K16 bestückt mit: <ul style="list-style-type: none"> • 1 x Fehlerstrom-Schutzschalter (RCCB), 40/0,03A, 4-polig, Type A • 2 x Leitungsschutzschalter B16A, 1-polig • 2 x Leitungsschutzschalter C16A, 3-polig • 4 x SCHUKO®-Steckdose (frontseitig), 230V • 2 x CEE-Steckdose (frontseitig), 16A, 400V 	73162401	1/1
STV 1224-K32 bestückt mit: <ul style="list-style-type: none"> • 1 x Fehlerstrom-Schutzschalter (RCCB), 40/0,03A, 4-polig, Type A • 2 x Leitungsschutzschalter B16A, 1-polig • 2 x Leitungsschutzschalter C32A, 3-polig • 4 x SCHUKO®-Steckdose (frontseitig), 230V • 2 x CEE-Steckdose (frontseitig), 32A, 400V 	73182401	1/1

Steckdosenverteiler / -gehäuse

STV

STV 12-K LAN

250 x 400 x 122 mm



Steckdosenkombination, mit Schutzart IP44, anschlussfertig, nach EN 61439-3, hohe mechanische Belastbarkeit, temperaturunempfindlich, kombinierbar

Leitungseinführungen:

oben: Vorprägung 2 x M20, 2 x M20/25, 3 x M32/40
 unten: Vorprägung 2 x M20, 2 x M20/25, 3 x M32/40
 links: Vorprägung 4 x M20
 rechts: Vorprägung 4 x M20
 rückseitig: Vorprägung 4 x M20/25

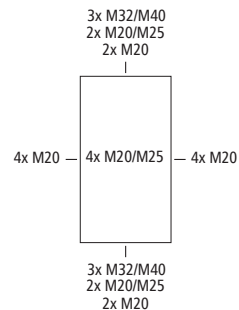

Beigefügtes Zubehör:

Anbaustutzen: 2x M25, 2x M32, Verschlussstopfen, Abdeck- und Beschriftungsstreifen

Beschreibung	Artikelnr.	VPE
STV 1224-K-LAN NEU bestückt mit: <ul style="list-style-type: none"> • 1 x Fehlerstrom-Schutzschalter (RCCB), 40/0,03A, 4-polig, Type A • 2 x Leitungsschutzschalter B16A, 1-polig • 1 x Leitungsschutzschalter C16A, 3-polig • 1 x Leitungsschutzschalter C32A, 3-polig • 4 x SCHUKO®-Steckdose (frontseitig), 230V • 1 x CEE-Steckdose (frontseitig), 16A, 400V • 1 x CEE-Steckdose (frontseitig), 32A, 400V • 1 x Daten-Einbaudose, 2 x RJ45 CAT.6 (seitlich) 	73142421	1/1

Steckdosenverteiler / -gehäuse

Zählergehäuse / -verteiler Zubehör

Doppelmembranstutzen grau



Doppelmembranstutzen, IP66, mit zwei Dichtungsmembranen, geschlossen, thermoplastisches Elastomer (TPE), für Wandstärken 1,5 - 4,5 mm, grau

Beschreibung	Dichtber./mm	Artikelnr.	VPE
DMS M16	5 - 9	26041601	50/600
DMS M20	7 - 13	26042001	50/600
DMS M25	9 - 17	26042501	50/600
DMS M32	13 - 21	26043201	25/300
DMS M40	17 - 28	26044001	30/180

Kabelverschraubung grau mit Gegenmutter



Kabelverschraubung, IP68, mit Zugentlastung, Polyamid, M_ x 1,5 mm, mit Gegenmutter, grau

Beschreibung	Dichtber./mm	Gew.-Länge/mm	Artikelnr.	VPE
KVR M12-MGM	2 - 6,5	8	22741201	100/600
KVR M16-MGM	4 - 10,0	8	22741601	75/450
KVR M20-MGM	6 - 12,0	9	22742001	50/300
KVR M20-GDB/MGM	7 - 14,0	9	22742101	30/180
KVR M25-MGM	9 - 16,0	11	22742501	25/150
KVR M32-MGM	11 - 21,0	11	22743201	10/60
KVR M40-MGM	16 - 28,0	11	22744001	5/30
KVR M50-MGM	27 - 34,5	13	22745001	5/30
KVR M63-MGM	30 - 44,5	17	22746301	5/50

Belüftungsstopfen



Belüftungsstopfen IP44 mit Labyrinthdichtung zur Vermeidung von Kondenswasserbildung in Gehäusen, Durchfluss 100l/min. bei 0,1 bar Überdruck, thermoplastisches Elastomer, empfohlene Montage an den Gehäuseseiten links und rechts in verschiedenen Höhen (siehe Technischer Anhang - Schutz gegen Kondenswasser), für Wandstärken 1,5 - 4,5 mm

Beschreibung	für Wandstärke	Artikelnr.	VPE
BST M20 grau	4,5 - 1,5	26242001	100/600
BST M20/sw schwarz	4,5 - 1,5	26202001	100/600

Steckdosenverteiler / -gehäuse

Zählergehäuse / -verteiler Zubehör

Kombistutzen



Kombistutzen zum Verbinden von Gehäusen, Polyethylen, grau, für Wandstärke 1,5 - 4,0 mm

Beschreibung	Artikelnr.	VPE
KST M32 Länge 25 mm, zur vertikalen und horizontalen Verbindung von AK/AKi 24 Kleinverteilern, ZKi Zählergehäusen und AKL/AKi 1-4 Leergehäusen, zur vertikalen Verbindung von AK/AKi 09/12 Kleinverteilern, sowie TK Leergehäusen mit M32 Vorprägungen	19303201	1/150
KST M25-33 Länge 33 mm, zur vertikalen Verbindung von AK 14 - 56, AK/AKi 24 Kleinverteilern, ZKi Zählergehäusen und AKL/AKi 1 - 4 Leergehäusen, sowie zur horizontalen Verbindung von AK 28 - 56 Kleinverteilern	19302601	1/120
KST M25-17 Länge 17 mm, zur vertikalen Verbindung von AK/AKi 03 - 12 Kleinverteilern, AKL/AKi 1 - 4, sowie TK und SVi Gehäusen mit M25 Vorprägungen	19302501	10/400

Kombiset



Kombiset zum Verbinden von Gehäusen mit metrischen Einführungen, Polystyrol, grau, komplett mit Gegenmutter und Zwischenwanddichtung

Beschreibung	Wandstärke	Gew.-Länge/mm	Artikelnr.	VPE
KS M20	2 x 3,0	12	19202001	1/100
KS M25	2 x 3,0	12	19202501	1/50
KS M25-gro	2 x 8,0	22	19202601	1/50
KS M32	2 x 3,5	14	19203201	1/50

STV KS Kombiset

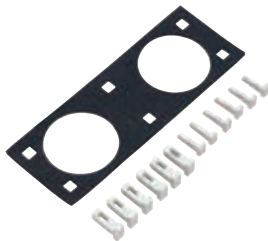

Zur waagerechten Kombination mit AKi 05/09 Kleinverteilern, komplett mit Keilverbindern und Gehäusezwischenwanddichtung

Beschreibung	Artikelnr.	VPE
STV KS-IP 65	79100201	1/100

AK Kombiset

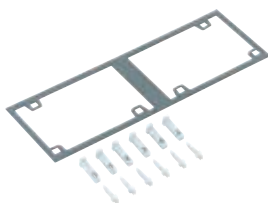

Kombiset, zur waagerechten oder senkrechten Kombination von AKL/AKi-L Leergehäusen, AKi Schalter- und Sicherungsgehäusen, AKi Steckdosenverteiler, AKi-Z/ZVi Zählergehäusen, komplett mit Keilverbindern und Gehäusezwischenwanddichtung für 150 und 300 mm Gehäuseseiten, je 300 mm = 1 Kombiset

Beschreibung	Artikelnr.	VPE
AK KS-IP65	79100101	1/50

Steckdosenverteiler / -gehäuse

Zählergehäuse / -verteiler Zubehör

Z-Wandprofil



Z-Wandprofil, Länge 2 m, mit 8 Zylinderschrauben M6 und 8 unverlierbaren Aufschiebemuttern, Wandabstand 70 mm, Material Stahl verzinkt

Beschreibung	Artikelnr.	VPE
ZPR	07080001	1/-

KD BD Blinddeckel



Blindabdeckung für Leergehäuse, zum Verschließen nicht benötigter Steckdosenöffnungen

Beschreibung	Artikelnr.	VPE
KD BD/CEE	51006001	1/100
KD BD/SCHUKO®	51003801	1/100

Tragegriff



Tragegriff aus Kunststoff, für den mobilen Einsatz von Gehäusen, Schraubabstand 120 mm

Beschreibung	Artikelnr.	VPE
TG 2 mit selbstschneidenden Schrauben	19180501	1/45
TG 1 mit M6 Schrauben und Muttern aus Kunststoff	19180001	1/30

Schlossgarnitur AK



Schlossgarnitur, zum Einbau in Klapptüren der AK-Serie, mit 2 Schlüsseln und Einbauanleitung

Beschreibung	Artikelnr.	VPE
AK SGA-1 Gleiche Schließungen	70610201	1/100
AK SGA-2 Verschiedene Schließungen, max. 10 verschiedene Schließungen möglich	70690201	1/100

AK Außenbefestigungslaschen



Außenbefestigungslaschen, zur Montage einzelner Gehäuse an ebenen Wandflächen, kann am Unterkasten im Winkel 0°, 45° oder 90° befestigt werden, Wandabstand 7 mm, Material Edelstahl, geeignet für AKL / AKi-L Leergehäuse, AKi Schalter- und Sicherungsgehäuse, AKi Steckdosenverteiler, AKi-Z / ZVi Zählergehäuse

Beschreibung	Artikelnr.	VPE
AK ABL-ES Set = 4 Stück	79300401	1/50

Steckdosenverteiler und -gehäuse

Technische Informationen

IP44

Schutzart (IP-Code)
nach DIN EN 60529 (VDE 0470-1)

IK08

Schutzgrad (IK-Code)
gegen mechanische Beanspruchung
nach DIN EN 50102 (VDE 0470-100)



Schutzklasse II
Betriebsmittel mit Schutzisolierung nach
DIN VDE 0100-410

400V
AC

Bemessungsspannung
für Einsatz in **Wechselspannungssystemen**,
maximal zulässige Nennspannung des
elektrischen Netzes



Halogenfreies Gehäuse,
ohne Halogene wie Fluor, Chlor und Brom.

Piktogramme |
Steckdosenverteiler- und -gehäuse



Industrie
Qualität

Übersicht über die **Umgebungsbedingungen** und **mechanischen Eigenschaften** der **elektrischen Produkte**

	Gehäuse ohne Einbauten			Gehäuse mit Einbauten			Max. relative Luftfeuchte bei 40°C	Max. relative Luftfeuchte bei 25°C (kurzzeitig)	Schutzart nach DIN EN 60529 / VDE 0470-1 ¹⁾	Schlagfestigkeit nach DIN EN 50102 / DE 0470 Teil 100
	Umgebungstemperatur Minimalwert	Umgebungstemperatur Maximalwert	Umgebungstemperatur Mittelwert über 24 h	Umgebungstemperatur Minimalwert	Umgebungstemperatur Maximalwert	Umgebungstemperatur Mittelwert über 24 h				
STV / STG Steckdosenkombinationen	-35°C	80°C	60°C	-25°C	40°C	35°C	50%	95%	IP44 ¹⁾	IK08

Ergänzender Hinweis: Die angegebenen Temperaturen können durch die eingebauten Geräte begrenzt werden.

¹⁾ Bei geschlossenen Steckdosendeckeln

Übersicht über die Eigenschaften der in den els-Installationssystemen verwendeten Materialien

Material	Verwendung in den Produkten:	schwache Säure	starke Säure	schwache Lauge	starke Lauge	Alkohol	Benzin	Benzol	Mineralöl	Diesel	Ammoniak, gasförmig (DLG Fokustest)	pflanzliche Fette	tierische Fette	Halogenfrei	Schwermetall-, PVC- und silikonfrei	Brennverhalten nach DIN EN 60695 (VDE 0471) / UL94
		O	X	X	X	O	Ø	X	O	Ø	O	O	Ø	ja	ja	
Polycarbonat, glasfaserverstärkt	STV/STG	O	X	X	X	O	Ø	X	O	Ø	O	O	Ø	ja	ja	960°C / V-2 (5VA*)
Polycarbonat, transparent	Klapptür STV	O	X	X	X	Ø	Ø	X	O	Ø	O	O	O	ja	ja	850°C / V-2
Polyamid 6, glasfaserverstärkt	Verschraubungen IP 68, Deckelschrauben	X	X	O	O	O	O	Ø	O	O	O	O	O	ja	ja	750°C / HB/V-2

* 5 Inch (127 mm) Flammtest gemäß UL 746 C (vergleichbar mit den Anforderungen gemäß UL 94, 5VA) O = beständig Ø = bedingt beständig X = unbeständig

Die von Spelsberg verwendeten Werkstoffe wurden einer Bewitterungsprüfung nach DIN 53 387 (ersetzt durch DIN EN ISO 4892-2), einem 1.000h-Test beim „Staatlichen Prüfungsamt Dortmund“, unterzogen. Die bei den IQ-Produkten verwendeten Werkstoffe zeigen hier ein optimales Ergebnis. Die Prüfung auf UV-Beständigkeit nach UL 746 C wurde von diesem Werkstoff ebenfalls ohne Einschränkungen bestanden.

Grundsätzlich gilt, dass bei der Auswahl des Installationsortes neben der Schutzart die Klimabedingungen und das Auftreten von chemischen Einflüssen zu bewerten sind. Angaben zu Materialeigenschaften und zur chemischen Beständigkeit der eingesetzten Werkstoffe sind der Tabelle zu entnehmen, wobei diese Aussagen nur Richtwerte sind.

Verlustleistungsangaben für STV-Leergehäuse

Type	[W]			
	ΔT= 10K	ΔT= 20K	ΔT= 30K	ΔT= 40K
STV 502-L / -S	3,8	9,0	14,9	21,4
	[2,9]	[6,9]	[11,5]	[16,4]
STV 512-L / -S	6,5	15,4	25,5	36,5
	[5,1]	[12,1]	[20,0]	[28,6]
STV 904-L / -S	5,0	11,8	19,5	27,9
	[4,1]	[9,6]	[15,9]	[22,8]
STV 912-L / -S STV 922-L / -S STV 923-L / -S	8,3	19,7	32,6	46,6
	[6,3]	[14,8]	[24,5]	[35,1]
STV 1222-L / -S /-16 STV 1208-L / -S STV 1224-L / -S / -S32	9,5	22,5	37,3	53,3
	[7,3]	[17,3]	[28,6]	[40,9]

Zulässige Verlustleistung P_{zul} in Watt nach DIN EN 61439-1 Beiblatt 2 für **Aufputz-Leergehäuse** bei gegebenem ΔT . Verlustleistung auf 50% der Gehäusehöhe und [75%] der Gehäusehöhe.

Steckdosenverteiler und -gehäuse

Technische Informationen

Kennzeichnende Merkmale nach EN 61439-3	U_n Bemessungsspannung [V]	f_n Nennfrequenz [Hz]	I_n Bemessungsstrom der Schaltergeräte- kombination [A]	max. Vorsicherung [A]	RDF Bemessungs- belastungsfaktor	I_{cc} Bemessungs- kurzschlussstrom [kA]
STG 004	230	50	---	---	---	---
STG 012	230/400	50	---	---	---	---
STG 008	230	50	---	---	---	---
STG 024	230/400	50	---	---	---	---
STV 502-K	230	50	25	100	0,8	6
STV 512-K	230/400	50	32	100	0,8	6
STV 904-K	230	50	25	100	0,7	10
STV 912-K	230/400	50	40	100	0,8	10
STV 922-K	230/400	50	50	100	0,7	6
STV 923-K	230/400	50	50	100	0,7	6
STV 1222-K	230/400	50	40	100	0,7	10
STV 1208-K	230	50	40	100	0,6	6
STV 1224-K	230/400	50	40	100	0,6	10
STV 1224-K16	230/400	50	40	100	0,6	10
STV 1224-K32	230/400	50	40	100	0,6	10
STV 922-K LAN	230/400	50	40	100	0,8	10
STV 1224-K LAN	230/400	50	40	100	0,6	10
AKi 1-1S	230	50	---	---	---	---
AKi 1-2S	230/400	50	---	---	---	---
AKi 1-3S	230/400	50	---	---	---	---
AKi 1-4S	230/400	50	---	---	---	---
AKi 14-1M	230	50	32	100	0,6	6
AKi 14-1K	230	50	25	100	0,6	10
AKi 14-2M	230/400	50	50	100	0,6	6
AKi 14-2K	230/400	50	40	100	0,6	10
AKi 14-3M	230/400	50	50	100	0,6	6
AKi 14-3K	230/400	50	40	100	0,6	10
AKi 14-4M	230/400	50	40	100	0,6	6
AKi 14-4K	230/400	50	40	100	0,6	10





Ihr Partner für smarte und komfortable E-Mobility

Gehen Sie gemeinsam mit Spelsberg den Schritt in Richtung Zukunft – mit der Nutzung von Strom aus nachhaltigen Quellen für umweltfreundliche Verkehrsmittel. Damit dies gelingt, braucht es Komponenten, welche die E-Bikes oder E-Autos verlässlich mit Ökostrom versorgen. Die vielseitigen Lösungen im Bereich E-Mobilität von Spelsberg machen es möglich.



Ob zum Laden Ihres Bikes, Pedelecs, weiterer Light Electric Vehicles (LEV) oder E-Autos; mit Spelsberg haben Sie stets den richtigen Partner für anwenderfreundliche Elektromobilität an Ihrer Seite.

Sie wollen Ihr Elektroauto einfach und bequem Zuhause laden? Oder planen Sie einen Ladepark für Ihre Mitarbeiter:innen oder Mieter:innen? Die Ansprüche

an Wallboxen könnten nicht unterschiedlicher sein. Deshalb gibt es die Spelsberg Wallbox in zwei verschiedenen Varianten: Spelsberg Wallbox Pure und Smart Pro. So können Sie den Funktionsumfang wählen, der für Ihre individuellen Bedürfnisse geeignet ist.

Lösungen für E-Mobilität

Inhaltsverzeichnis

Gehäuseart	Serie	Seite
 Wallbox	Spelsberg Wallbox Pure / Spelsberg Wallbox Smart Pro	212
 Zubehör Spelsberg Wallbox Pure und Smart Pro	Spelsberg Wallbox Pure / Spelsberg Wallbox Smart Pro	218
 E-Bike Ladestation	BCS Pure / BCS Smart	222
 Zubehör BCS / Pure BCS Smart	BCS Pure / BCS Smart	225
 E-Bike Ladestation	TG BCS	226
 Zubehör TG BCS	TG BCS	228
 Kleinverteiler	AK EMOBIL Basic / AK EMOBIL Comfort	229
Technische Informationen	Lösungen für E-Mobilität	232

Lösungen für E-Mobility

Spelsberg Wallbox



Megapower in Megaschön.

Die 11-kW-Wallboxen von Spelsberg mit smarter Technik, ermöglichen ein komfortables Aufladen von E-Fahrzeugen. Beide Modelle, die Spelsberg Wallbox Pure als auch Spelsberg Wallbox Smart Pro, punkten durch ihre kompakten Maße und das einfache Handling.

- Einzigartiges Design
- Einfache Installation und schnelle Inbetriebnahme
- Maximale Konnektivität
- Zukünftig mit angeschlagenem Ladekabel
- Kompakte Abmessungen und geringe Tiefe des Gehäuses
- Einfache Konfiguration über die App



reddot winner 2023

IP54

6²

IK08





Einfache Inbetriebnahme

Die Konfiguration der Spelsberg Wallbox lässt sich ganz schnell per App vornehmen.



Wandmontage mittels Montageschiene

Sorgt für eine präzise und schnelle Ausrichtung sowie optimale Befestigung der Wallbox.

Großzügig ausgelegter Installationsraum

Für den komfortablen und ordentlich sortierten Anschluss der Zuleitung und des Ladekabels.

Lösungen für E-Mobility

Spelsberg Wallbox



Die Spelsberg Wallbox Features auf einen Blick



Solarstrom laden

Laden Sie Ihr Fahrzeug mit nachhaltigem, selbst erzeugtem Solarstrom oder mit Energie aus Ihrem Energiespeicher. Denn die Spelsberg Wallbox bietet die passenden Kommunikationsschnittstellen für eine schnelle und einfache Integration in Ihr Energiemanagementsystem.



Zahlreiche Schnittstellen

Ob per WLAN, Ethernet, NFC, EEBus, Modbus TCP oder USB – die Spelsberg Wallbox verfügt über zahlreiche Kommunikationsschnittstellen. So kann sie problemlos in Ihr eigenes Netzwerk oder Energiemanagementsystem integriert werden.



Sichere Autorisierung

Der Ladevorgang startet, falls erforderlich, erst nach einer Authentifizierung. Diese erfolgt ganz einfach via RFID-Chip oder durch die direkte Kommunikation der Wallbox mit dem Fahrzeug via Plug & Charge und AutoCharge.

Design hochglänzend

Stilvoll und exklusiv fügt sich die Wallbox in jede Umgebung – egal ob in Polar oder Graphite.

IP 54 | IK08 | Schutzklasse II

Das schlagfeste Gehäuse schützt sicher vor Spritzwasser und Staub. Dadurch können Sie die Wallbox sowohl im Innen-, als auch im geschützten Außenbereich anbringen.

RFID | NFC Funktion

Mithilfe der integrierten RFID und NFC Funktionen lässt sich der Ladevorgang einfach autorisieren und die Wallbox konfigurieren.

Kabellängen

Bei der Wahl des Installationsstandortes sind Sie maximal flexibel, denn das Ladekabel ist sowohl in 5 als auch 7 Metern erhältlich.

LED + Summer

Die LED gibt Rückmeldung über den aktuellen Status der Wallbox – akustisch untermauert von einem integrierten Summer.

Typ 2 Kupplung nach IEC 62196

Der Standard, wenn es um das Laden von Elektroautos geht. Mit passender Schutzkappe gegen Witterungseinflüsse.



Auswertungen erstellen

Behalten Sie den Überblick: Dank des integrierten MID-Zählers wird die geladene Energie gemessen. So können Sie Ladevorgänge einfach über die App auswerten und abrechnen.



Offene Kommunikation über OCPP 1.6

OCPP ermöglicht einen standardisierten Austausch von Daten. So sind Sie maximal flexibel und können die Wallbox bei Bedarf auch in eigene Backends z. B. zur Abrechnung von Ladevorgängen einbinden.



Spelsberg Voltage Detect

Nach einem Spannungsausfall führt die Wallbox den Ladevorgang automatisch fort. Sie müssen nicht aktiv werden und bleiben vor unangenehmen Überraschungen bewahrt.

Lösungen für E-Mobilität

Spelsberg Wallbox

Spelsberg Wallbox Pure

293 x 293 x 110 mm



Wallbox - ideal zum sicheren Laden von Elektrofahrzeugen im privaten Bereich, einfach anschließen und laden, Ladeleistung bis 11 kW (3-phasig) / 3,7 kW (1-phasig) und einem maximalen Ladestrom von 16 A, Ladestrom variabel einstellbar in 1-A-Schritten, integrierte DC-Fehlerstromerkennung für Gleichfehlerströme ≥ 6 mA sowie Temperaturüberwachung für einen sicheren Ladevorgang, stilvolles Design und kompakte Gehäuseabmessungen für Wand- und Stelenmontage, Schutzart IP54, maximaler Anschlussquerschnitt Versorgungsklemme 6 mm², Schlagfestigkeit IK08, Schutzklasse II.

Einfache Installation und schnelle Konfiguration mit der kostenlosen Spelsberg Wallbox App (verfügbar für iOS ab Version 14 und Android ab Version 6), freies Laden oder berührungslose Autorisierung des Ladevorgangs per RFID, LED und akustische Signale zur eindeutigen Rückmeldung von Statusänderungen.

Beigefügtes Zubehör:

3 RFID-Chips, 4 Befestigungsschrauben 6x60, 4 Universaldübel 8x50, 3 DMS M16, 1 DMS M25, 1 DMS M32 und 5 Chips zum Öffnen des Designcovers

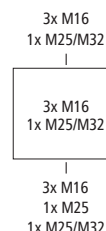

Beschreibung	Artikelnr.	VPE
Spelsberg Wallbox Pure Polar 5m NEU Polar, 5m Ladekabel mit Typ 2 Kupplung	<input type="checkbox"/> 59141501	1/1
Spelsberg Wallbox Pure Polar 7m NEU Polar, 7m Ladekabel mit Typ 2 Kupplung	<input type="checkbox"/> 59141701	1/1
Spelsberg Wallbox Pure Graphite 5m NEU Graphite, 5m Ladekabel mit Typ 2 Kupplung	<input checked="" type="checkbox"/> 59151501	1/1
Spelsberg Wallbox Pure Graphite 7m NEU Graphite, 7m Ladekabel mit Typ 2 Kupplung	<input checked="" type="checkbox"/> 59151701	1/1

Lösungen für E-Mobilität

Spelsberg Wallbox

Spelsberg Wallbox Smart Pro

293 x 293 x 110 mm



Wallbox - ideal zum intelligenten Laden von Elektrofahrzeugen im privaten Bereich, Ladeleistung bis 11 kW (3-phasig) / 3,7 kW (1-phasig) und einem maximalen Ladestrom von 16 A, Ladestrom variabel einstellbar in 1-A-Schritten, integrierte DC-Fehlerstromerkennung für Gleichfehlerströme ≥ 6 mA und Temperaturüberwachung für einen sicheren Ladevorgang, stilvolles Design und kompakte Gehäuseabmessungen für Wand- und Stelenmontage, Schutzart IP54, maximaler Anschlussquerschnitt Versorgungsklemme 6 mm², Schlagfestigkeit IK08, Schutzklasse II.

Einfache Installation sowie schnelle Konfiguration und Firmware Updates mit der kostenlosen Spelsberg Wallbox App (verfügbar für iOS ab Version 14 und Android ab Version 6).

Integrierter MID-Zähler zur Verbrauchsabrechnung, dynamisches phasen-individuelles Lastmanagement mit Schiefllasterkennung und externer Zählerunterstützung zur effizienten Nutzung der verfügbaren Leistung, Anbindung an Energiemanagementsysteme (EMS) zur externen Steuerung und zum Laden mit Solarenergie, freies Laden oder berührungslose Autorisierung des Ladevorgangs per RFID, Plug & Charge (ISO15118) oder AutoCharge, LED und akustische Signale zur eindeutigen Rückmeldung von Statusänderungen, Auswertung umfangreicher Ladestatistiken über die Spelsberg Wallbox App oder externe Backends.

Unterstützte Kommunikationsprotokolle und -schnittstellen:

- USB
- WLAN, Ethernet (2 RJ45 LAN-Ports)
- Modbus TCP, EEBus, SMA SEMP
- OCPP-J 1.6 zur Anbindung externer Backends

Beigefügtes Zubehör:

3 RFID-Chips, 4 Befestigungsschrauben 6x60, 4 Universaldübel 8x50, 3 DMS M16, 1 DMS M25, 1 DMS M32 und 5 Chips zum Öffnen des Designcovers

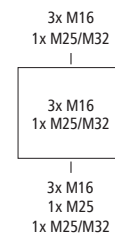

Beschreibung	Artikelnr.	VPE
Spelsberg Wallbox Smart Pro Polar 5m NEU Polar, 5m Ladekabel mit Typ 2 Kupplung	<input type="checkbox"/> 59143501	1/1
Spelsberg Wallbox Smart Pro Polar 7m NEU Polar, 7m Ladekabel mit Typ 2 Kupplung	<input type="checkbox"/> 59143701	1/1
Spelsberg Wallbox Smart Pro Graphite 5m NEU Graphite, 5m Ladekabel mit Typ 2 Kupplung	<input checked="" type="checkbox"/> 59153501	1/1
Spelsberg Wallbox Smart Pro Graphite 7m NEU Graphite, 7m Ladekabel mit Typ 2 Kupplung	<input checked="" type="checkbox"/> 59153701	1/1

Lösungen für E-Mobilität

Zubehör Spelsberg Wallbox

Wallbox Stele



Wallbox Stele - inkl. Kabelhalterung, Material Edelstahl (V2A), für die einfache Montage im Außenbereich, inkl. Befestigungsschrauben für die Spelsberg Wallbox, Bohrungen für Kabeldurchführung sowie zur Befestigung von Zubehör vorgesehen, zusätzliches Befestigungsmaterial in Abhängigkeit des Fundaments erforderlich

Beschreibung	Artikelnr.	VPE
SF1 NEU Stele zur Montage einer Spelsberg Wallbox, optional erweiterbar mit Wetterschutzdach und Erweiterungs-Set für eine zweite Spelsberg Wallbox	59180101	1/1
SF1 WSD NEU Stele zur Montage einer Spelsberg Wallbox, inkl. Wetterschutzdach aus Edelstahl (V2A), optional erweiterbar mit Erweiterungs-Set für eine zweite Spelsberg Wallbox	59180201	1/1
SF2 NEU Stele zur Montage von 2 Spelsberg Wallboxen in gegenüberliegender Anordnung, optional erweiterbar mit Wetterschutzdach	59180301	1/1
SF2 WSD NEU Stele zur Montage von 2 Spelsberg Wallboxen in gegenüberliegender Anordnung, inkl. Wetterschutzdach aus Edelstahl (V2A)	59180401	1/1

Wetterschutzdach für Wallbox Stele



Wetterschutzdach für die Wallbox Stele - zur schnellen und einfachen Erweiterung der ein- und zweiseitigen Stele, Material Edelstahl (V2A)

Beschreibung	Artikelnr.	VPE
SF WSD NEU	59180501	1/1

Erweiterungs-Set Doppelsteele



Erweiterungs-Set Doppelsteele - zur Erweiterung der einseitigen Stele für eine zweite Spelsberg Wallbox, inkl. zusätzlicher Kabelhalterung und Befestigungsschrauben für die Spelsberg Wallbox, Material Edelstahl (V2A), Bohrungen für Kabeldurchführung sowie zur Befestigung von Zubehör vorgesehen

Beschreibung	Artikelnr.	VPE
AP-SF2 NEU	59180601	1/1

Wetterschutzdach für Wallbox



Wetterschutzdach - zum Schutz der Spelsberg Wallbox vor Witterungseinflüssen sowohl von oben, als auch seitlich, inkl. separater Kabelhalterung, Material Edelstahl (V2A), zur einfachen und schnellen Montage an Wänden im Außenbereich

Beigefügtes Zubehör:
Bohrschablone

Beschreibung	Artikelnr.	VPE
WB WSD NEU	59181501	1/1

Lösungen für E-Mobilität

Zubehör Spelsberg Wallbox

Steckerhalter



Steckerhalter - für den Ladestecker Typ 2 gemäß IEC 62196-2, optimale Positionierung des Ladesteckers zum Anschluss am Elektroauto, einfache und schnelle Wandmontage, stillvolles Design, passende Ergänzung zu jeder Spelsberg Wallbox

Beigefügtes Zubehör:

4 Tellerkopfschrauben 6x60, 4 Universaldübel UX 8x50 R

Beschreibung	Artikelnr.	VPE
SH Polar NEU Farbe Polar	59180701	1/1
SH Graphite NEU Farbe Graphite	59180801	1/1

RFID-Chip



RFID-Chip - zur Autorisierung von Ladevorgängen an einer Spelsberg Wallbox, multifunktionale Anwendungen in einem Chip, handliches Design, kontaktloses Lesen und Schreiben mittels RFID-Technologie

Beschreibung	Artikelnr.	VPE
RFID-C Polar NEU Farbe Polar, Set = 5 Stück	59181301	1/1
RFID-C Graphite NEU Farbe Graphite, Set = 5 Stück	59181401	1/1

Wallbox Ladekabel



Ladekabel – AC-Ladekabel mit Kupplung Typ 2 gemäß IEC 62196-2 und offenem Leitungsende, mit Schutzkappe, Leitungsaufbau 5 x 2,5 mm² + 1 x 0,5 mm², IP54 (mit Schutzkappe), Ladeleistung bis maximal 11 kW (3-phasig), Ladestrom bis maximal 16 A, zur Installation an einer Spelsberg Wallbox

Beschreibung	Artikelnr.	VPE
LL 5m T2 NEU Länge 5m mit Typ 2 Kupplung	59180901	1/1
LL 7m T2 NEU Länge 7m mit Typ 2 Kupplung	59181001	1/1

Wallbox Designcover



Designcover - zum Austausch des Designcovers einer Spelsberg Wallbox, einfache Montage, Polycarbonat, UV- und witterungsbeständig

Beschreibung	Artikelnr.	VPE
DC Polar NEU Farbe Polar	59181101	1/1
DC Graphite NEU Farbe Graphite	59181201	1/1

Lösungen für E-Mobilität

E-Bike Ladestation BCS | Referenzbericht



Hotel und Restaurant FORSTHAUS Möhnesee - Einfaches Laden vor Ort

Das direkt am See gelegene FORSTHAUS ist seit Jahrzehnten als kleines Hotel und Restaurant mit gutbürgerlicher Küche überregional bekannt. Die nahegelegenen Möhne- und Ruhrtalradwege ziehen jährlich etliche Radfahrer in die Region. Entsprechend reist auch ein Großteil der Gäste des FORSTHAUSES mit dem Rad an. „Die Zielgruppe der E-Bike-Fahrer nimmt für uns einen immer wichtigeren Stellenwert ein. Um ihr als Gastgeber ge-

recht zu werden, haben wir uns entschieden, unsere Serviceleistungen um eine kostenfreie Ladestation zu erweitern“, erläutert die Inhaberin Karin Schreiner-Schulte.

Auf der Suche nach einer passenden Lösung fiel die Wahl auf eine BCS-Ladestation in der Smart-Ausführung von Spelsberg. Die innovativen und robusten BCS auf Basis von GEOS-Gehäusen sind in

der Standardkonfiguration mit originalen Ladecontrollern, u. a. von Bosch und Shimano, sowie zusätzlich mit SCHUKO-Steckdosen ausgestattet. Der Einsatz dieser Originalkomponenten gewährleistet einen zuverlässigen sowie sicheren Ladevorgang. Gleichzeitig müssen Gäste nicht ihre eigenen Ladecontroller verwenden. Die integrierte Elektronik überwacht das System, erkennt Überlast und schaltet bei Bedarf automatisch die Station ab.





Die E-Bike-Ladestation stellt einen bedeutenden Teil der Serviceleistungen für unsere Gäste dar. Umso wichtiger waren uns im Voraus eine kompetente Beratung und die Wahl eines Produktes, das unseren Anforderungen entspricht. Die Zusammenarbeit mit Spelsberg empfanden wir als hervorragend.

Karin Schreiner-Schulte, Inhaberin



Aufgrund der Entscheidung für die Smart-Ausführung profitieren die Betreiber des Hotels und Restaurants am Mönchensee von zusätzlichen Features. Diese erlauben einerseits eine unkomplizierte Überwachung der Station und steigern andererseits die Werbewirksamkeit des FORSTHAUSES. Das inkludierte BCS-Managementportal liefert eine Darstellung zu Ladevorgängen und Nutzern sowie Statistiken und Wartungshinweise.



Lösungen für E-Mobilität

BCS E-Bike Ladestation



Einfach mal auftanken mit den anschlussfertigen E-Bike Ladestationen BCS PURE und BCS SMART von Spelsberg.

Sie bieten eine einfache und komfortable Lademöglichkeit für E-Bikes, Pedelecs und weitere Leichtfahrzeuge. Mit Ladesystemen von Bosch, Shimano sowie SCHUKO-Steckdosen ausgestattet, wird das Aufladen des E-Bikes auch möglich, wenn das eigene Ladegerät gerade fehlt.

CONNECT  e-MOBILITY



www.spelsberg.de/BCS

IP54



4²

IK08



Lösungen für E-Mobilität

BCS E-Bike Ladestation

E-Bike Ladestation BCS Pure

528 x 530 x 226 mm



E-Bike Ladestation, überwachtes und kontrolliertes Laden für den E-Biker und Betreiber der Ladestation, grau, ähnlich RAL 7035, mit bedrucktem Deckel, mit fest montiertem Kabelsystem (2,5m), inkl. Statusanzeige der einzelnen Ladepunkte, anschließbar an das 230/400V-Netz, Produkt wird anschlussfertig geliefert für eine schnelle und einfache Wandmontage

Beigefügtes Zubehör:

mit jeweils vier Außenbefestigungslaschen 10mm und 40mm Wandabstand, mit integriertem Belüftungselement BEL Air M40 zur Vermeidung von Kondenswasserbildung im Gehäuse

Beschreibung	Artikelnr.	VPE
BCS Pure vier Ladepunkte, davon 1 x Shimano, 1 x Bosch Standard Charger 4A, 2 x SCHUKO® 230V <ul style="list-style-type: none">• 2 x SCHUKO®-Steckdose (seitlich), 230V• 1 x Shimano Ladepunkt• 1 x Bosch Ladepunkt	58112201	1/1
BCS Pure BOSCH vier Ladepunkte, davon 2 x Bosch Standard Charger 4A, 2 x SCHUKO® 230V <ul style="list-style-type: none">• 2 x SCHUKO®-Steckdose (seitlich), 230V• 2 x Bosch Ladepunkt	58113201	1/1

Lösungen für E-Mobilität

BCS E-Bike Ladestation

E-Bike Ladestation BCS Smart

528 x 530 x 226 mm



E-Bike Ladestation, überwachtes und kontrolliertes Laden für den E-Biker und Betreiber der Ladestation, Cloud-Anbindung über LAN, WLAN oder Mobilfunk, grau, ähnlich RAL 7035, mit bedrucktem Deckel, mit fest montiertem Kabelsystem (2,5 m), inkl. Statusanzeige der einzelnen Ladepunkte, anschließbar an das 230/400V-Netz, Produkt wird anschlussfertig geliefert für eine schnelle und einfache Wandmontage. Zur Verwendung mit dem BCS Managementportal (inkl. zwei Jahre Nutzungslizenz bei Erwerb). Nach Ablauf der vereinbarten Nutzungsdauer des Management Portals fallen evtl. weitere Nutzungsgebühren an. Es gelten die aktuellen Nutzungsbedingungen). Die Nutzung der smarten Dienste setzt die Akzeptanz der aktuellen Nutzungsbedingungen voraus - einzusehen unter www.spelsberg.de/bcs/nutzungsbedingungen. Wiederverkäufer sind verpflichtet, Ihren Kunden auf diese Regelung hinzuweisen.

Beigefügtes Zubehör:

mit jeweils vier Außenbefestigungslaschen 10mm und 40mm Wandabstand, mit integriertem Belüftungselement BEL Air M40 zur Vermeidung von Kondenswasserbildung im Gehäuse

Beschreibung	Artikelnr.	VPE
BCS Smart vier Ladepunkte, davon 1 x Shimano, 1 x Bosch Standard Charger 4A, 2 x SCHUKO® 230V <ul style="list-style-type: none"> • 2 x SCHUKO®-Steckdose (seitlich), 230V • 1 x Shimano Ladepunkt • 1 x Bosch Ladepunkt 	58012201	1/1
BCS Smart Bosch vier Ladepunkte, davon 2 x Steckdose Schuko 230V, 2 x Bosch Standard Charger 4A <ul style="list-style-type: none"> • 2 x SCHUKO®-Steckdose (seitlich), 230V • 2 x Bosch Ladepunkt 	58012301	1/1

Lösungen für E-Mobilität

Zubehör BCS E-Bike Ladestation

Mastschellen-Set



Mastschellen-Set aus feuerverzinktem Stahl, Set=2 Stück

Beschreibung	Artikelnr.	VPE
GEOS MSS-30 Montage an der 300mm-Gehäusesseite	72005001	1/10
GEOS MSS-40 Montage an der 400mm-Gehäusesseite	72005101	1/10
GEOS MSS-50 Montage an der 500mm-Gehäusesseite	72005201	1/7

Designplatte



Designplatte aus Edelstahl V2A, 1 Stück

Beschreibung	Artikelnr.	VPE
GEOS DP-3030 für die rückseitige Abdeckung der Gehäuse GEOS 3030 bei Nutzung des Mastschellen-Sets GEOS MSS	72013001	1/5
GEOS DP-3040 für die rückseitige Abdeckung der Gehäuse GEOS 3040 bei Nutzung des Mastschellen-Sets GEOS MSS	72013101	1/5
GEOS DP-4050 für die rückseitige Abdeckung der Gehäuse GEOS 4050 bei Nutzung des Mastschellen-Sets GEOS MSS	72013201	1/3

Schraubschellen-Set



Schraubschellen-Set aus Edelstahl V2A, in Verbindung mit Mastschellen-Set GEOS MSS, Set=2 Stück

Beschreibung	Artikelnr.	VPE
SRS 60-90 für Mastdurchmesser von 60 bis 90mm	72004001	1/14
SRS 90-150 für Mastdurchmesser von 90 bis 150mm	72004101	1/10
SRS 150-210 für Mastdurchmesser von 150 bis 210mm	72004201	1/5

BCS Kabelbox



BCS Kabelbox, BCS-Ladekabel bei Bedarf sicher verstauen im abschließbaren Gehäuse, UV- und witterungsbeständiges Material, für den geschützten Außenbereich mit IP54 und IK08, passendes Zubehör für jede BCS Smart und Pure

Beschreibung	Artikelnr.	VPE
BCS CB-1 NEU	58114202	1/1

Lösungen für E-Mobilität

E-Bike Ladestation TG BCS



Der besondere Clou der Station ist ihre Individualisierbarkeit:

Spelsberg bietet auch hier eine Bedruckung nach Kundenwunsch an.

So kann das Erscheinungsbild ganz individuell an den Aufsteller oder den Einsatzort angepasst werden. Vom Firmenlogo bis zu bunten Bildern ist im haus-eigenen Bedruckungsservice am Stammsitz in Schalksmühle alles möglich.

Noch mehr Möglichkeiten für optische Effekte ergeben sich durch das transluzente Material des Deckels.

Mit der beleuchteten Variante können Kundenwünsche noch individueller umgesetzt werden.

IP44

IK08



400V
AC



Lösungen für E-Mobilität

E-Bike Ladestation TG BCS

TG BCS 3

202 x 152 x 110 mm



E-Bike Ladestation, mit Schutzart IP44, schwarz, inkl. Deckelschrauben mit Sonderkopf, Leitungseinführungen, 1 x M25 Gehäuserückseite, 1 x M25 untere Gehäusesseite, 1 x Belüftungsstopfen M20, vorverdrahtet auf Klemme Wago 221 (L1/L2/L3/N/PE)

Leitungseinführungen:

unten: DMS 1 x M25
rückseitig: DMS 1 x M25



Beschreibung	Artikelnr.	VPE
TG BCS 3 bestückt mit: • 3 x SCHUKO®-Steckdose (frontseitig), 230V	20003001	1/2
TG BCS 3 LED mit LED-Beleuchtung bestückt mit: • 3 x SCHUKO®-Steckdose (frontseitig), 230V	20003401	1/2
TG BCS 3 BE/FR bestückt mit: • 3 x Schutzkontakt-Steckdose, französisch/belgische Norm (frontseitig), 230V	20013001	1/2
TG BCS 3 BE/FR LED mit LED-Beleuchtung bestückt mit: • 3 x Schutzkontakt-Steckdose, französisch/belgische Norm (frontseitig), 230V	20013401	1/2

Lösungen für E-Mobilität

Zubehör E-Bike Ladestation TG BCS

Wetterschutzdach BCS



zur Aufnahme der TG BCS 3 E-Bike Ladestation, Material: Edelstahl V2A, mit M4 Innengewinde, zur sabotagesicheren Befestigung der Gehäuse

Beschreibung	Artikelnr.	VPE
BCS WP1 Wetterschutzdach, geeignet für TG BCS, V2A, Maße 205x190x110 in mm, Montagelöcher für TG BCS vorhanden mit M4 Gewinde, Montageschrauben inkl.,	20003101	1/5

Erdspieß



zum Einbetonieren, Material: Edelstahl V2A, mit 2 x M5 Gewinde, inkl. Abschlusskappe und Schrauben zur Befestigung des Wetterschutzdaches, Leitungsführung verdeckt im Erdspieß möglich

Beschreibung	Artikelnr.	VPE
BCS WP2 Erdspieß, geeignet für Wetterschutzdach TG BCS WP1, Material V2A, Maße 30x30x1447 in mm, einbetonierbar, Kabelführung im Erdspieß möglich, Schrauben M5 und Abschlusskappe inkl.,	20003201	1/-



Lösungen für E-Mobilität

Kleinverteiler



Für das Laden zu Hause... Die einfache Lösung für Ihre Wallbox

Der AK E-Mobility Verteiler, mit integriertem Leitungsschutz- und Fehlerstromschutzschalter bietet eine einfache und sichere Lösung zur Erweiterung der bestehenden Elektroinstallation um eine 11kW Wallbox.

Ist in ihrer Wallbox bereits eine 6mA DC-Überwachung integriert, so kann ein AK E-Mobility Verteiler mit FI-Schutzschalter Typ A eingesetzt werden.

In den Comfort Varianten ist zusätzlich ein Überspannungsschutz Typ 2 zum Schutz der empfindlichen Ladeelektronik und ein Zwischenzähler zur Information über den Energieverbrauch des Fahrzeugs eingebaut.

Einfach - Sicher - Schnell:

- Geringer Planungsaufwand
- Optimale Anpassung an die Wallbox
- Sichere und normenkonforme Installation nach VDE 0100-722 und EN 61439-3
- In Carport oder Garage einsetzbar, durch IP65
- Kurze Abschaltzeiten beim Anschluss der Verteilung



Lösungen für E-Mobilität

Kleinverteiler

AK 14+ EMOBIL Basic

315 x 450 x 155 mm



Kleinverteiler, mit Schutzart IP65, bauartgeprüft nach EN 61439-3, anschlussfertig verdrahtet auf Zu- und Abgangsklemmen 10 mm²

Beigefügtes Zubehör:

Doppelmembranstutzen: 1x M16, 5x M20, 2x M25, 1x M32, 1x M40, Kabelverschraubungen: 1x M20, 2x M40, Verschlussstopfen, Abdeck- und Beschriftungsstreifen

Beschreibung

AK 14+EMOBIL 11kW-A

1-reihig, für eine Wallbox 11kW mit integrierter 6mA DC Überwachung

bestückt mit:

- 1 x Fehlerstrom-Schutzschalter (RCCB), 40/0,03A, 4-polig, Type A
- 1 x Leitungsschutzschalter C20A, 3-polig

Artikelnr.

73301101

VPE

1/1

AK 28+ EMOBIL Comfort

315 x 600 x 155 mm



Kleinverteiler, mit Schutzart IP65, bauartgeprüft nach EN 61439-3, anschlussfertig verdrahtet auf Zu- und Abgangsklemmen 10 mm²

Beigefügtes Zubehör:

Doppelmembranstutzen: 2x M16, 10x M20, 4x M25, 2x M32, 2x M40, Kabelverschraubungen: 1x M20, 2x M40, Verschlussstopfen, Abdeck- und Beschriftungsstreifen

Beschreibung

AK 28+EMOBIL 11kW-ÜSS-Z **NEU**

für eine Wallbox 11kW mit integrierter 6mA DC Überwachung

bestückt mit:

- 1 x Fehlerstrom-Schutzschalter (RCCB), 40/0,03A, 4-polig, Type A
- 1 x Leitungsschutzschalter C16A, 3-polig
- 1 x Überspannungs-Ableiter (SPD) Typ 1 + Typ 2 + Typ 3 für TN-S-Systeme
- 1 x Drehstromzähler für 3- oder 4-Leiter-Netze, max. 65A, MID-Zulassung, RS-485-Schnittstelle

Artikelnr.

73302301

VPE

1/1

Lösungen für E-Mobilität

Kleinverteiler

AKi 12 EMOBIL

250 x 200 x 122 mm



Kleinverteiler, mit Schutzart IP65, bauartgeprüft nach EN 61439-3, anschlussfertig verdrahtet

Leitungseinführungen:

- oben: Vorprägung 8 x M20
- unten: Vorprägung 2 x M20, 2 x M20/25, 3 x M32/40
- links: Vorprägung 2 x M20
- rechts: Vorprägung 2 x M20
- rückseitig: Vorprägung 2 x M20/25

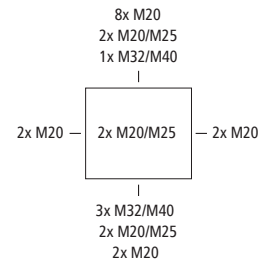

Beschreibung	Artikelnr.	VPE
AKi 12 EMOBIL 11kW NEU 1-reihig, für eine Wallbox 11kW mit integrierter 6mA DC Überwachung bestückt mit: <ul style="list-style-type: none"> • 1 x Fehlerstrom-Schutzschalter (RCCB), 40/0,03A, 4-polig, Type A • 1 x Leitungsschutzschalter C16A, 3-polig 	73610101	1/1
AKi 12 EMOBIL 11kW-ÜSS NEU 1-reihig, für eine Wallbox 11kW mit integrierter 6mA DC Überwachung bestückt mit: <ul style="list-style-type: none"> • 1 x Fehlerstrom-Schutzschalter (RCCB), 40/0,03A, 4-polig, Type A • 1 x Leitungsschutzschalter C16A, 3-polig • 1 x Überspannungs-Ableiter (SPD) Typ 1 + Typ 2 + Typ 3 für TN-S-Systeme 	73610201	1/1

Abox-i 100 EMOBIL

140 x 140 x 79 mm



Abzweigkasten, mit Schutzart IP65, Nennquerschnitt 6 mm², U_j=450V AC, Ausschlagmembranen, M20/M25/M32, (2 rückseitig, 10 seitlich), innenliegende Befestigungsstellen, für Installationen im industriellen Umfeld und geschütztem Außenbereich

Beigefügtes Zubehör:

- 2 Doppelmembranstutzen IP66 M25 Dichtbereich 9 - 16 mm
- 4 Doppelmembranstutzen IP66 M32 Dichtbereich 14 - 21 mm

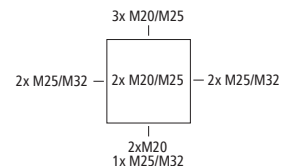

Beschreibung	Artikelnr.	VPE
Abox-i 100-ÜSS/sw NEU schwarz, bestückt mit Überspannungsschutz Typ 2 + 3 für TT- und TN-S-Systeme zur Erweiterung eines bestehenden Überspannungsschutzkonzeptes	49141005	1/1

Lösungen für E-Mobilität

Technische Informationen

IP65

Schutzart (IP-Code)
nach DIN EN 60529 (VDE 0470-1)



Schutzklasse II
Betriebsmittel mit Schutzisolierung
nach DIN VDE 0100-410

IK08

Schutzgrad (IK-Code)
gegen mechanische Beanspruchung
nach DIN EN 50102 (VDE 0470-100)

4²

Nennquerschnitt größter zulässiger
anschließbarer Leitungsquerschnitt,
nach DIN EN 60998 (VDE 0613) und
DIN EN 60999 (VDE 0609)

400V
AC

Bemessungsspannung
für Einsatz in **Wechselspannungssystemen**,
maximal zulässige Nennspannung des
elektrischen Netzes



AK Air Belüftungselemente
zur Vermeidung von Kondenswasser
unter Beibehaltung der Schutzart IP65.



DLG FokusTest
zur besonderen Herausstellung von Inno-
vationen bei Maschinen und technischen
Erzeugnissen - vorwiegend in der Land-
und Forstwirtschaft.



Halogenfreies Gehäuse,
ohne Halogene wie Fluor,
Chlor und Brom.

Piktogramme |
Lösungen für E-Mobilität



Industrie
Qualität

Übersicht über die Umgebungsbedingungen und mechanischen Eigenschaften der els-Produkte

	Gehäuse mit Einbauten						
	Umgebungstemperatur Minimalwert	Umgebungstemperatur Maximalwert	Umgebungstemperatur Mittelwert über 24 h	Max. relative Luftfeuchte bei 40°C	Max. relative Luftfeuchte bei 25°C (kurzzeitig)	Schutzart nach DIN EN 60529 / VDE 0470-1	Schlagfestigkeit nach DIN EN 50102 / DE 0470 Teil 100
Spelsberg Wallbox Smart Pro / Pure	-25°C	40°C	35°C	15%	100%	IP54 ¹⁾	IK08
BCS Smart / BCS Pure	-25°C	40°C	35°C	50%	95%	IP66/IP67 ¹⁾	IK09
TG BCS	-25°C	40°C	35°C	50%	95%	IP44 ²⁾	IK08
AK EMOBIL Kleinverteiler	-25°C	40°C	35°C	50%	95%	IP65	IK08

Ergänzender Hinweis: Die angegebenen Temperaturen können durch die eingebauten Geräte begrenzt werden.

¹⁾ Bei Verwendung von geeigneten Stützen bzw. Kabelverschraubungen

²⁾ Bei geschlossenen Steckdosendeckeln

Übersicht über die Eigenschaften der in den els-Installationssystemen verwendeten Materialien

Material	Verwendung in den Produkten:	schwache Säure	starke Säure	schwache Lauge	starke Lauge	Alkohol	Benzin	Benzol	Mineralöl	Diesel	Ammoniak, gasförmig (DLG Fokustest)	pflanzliche Fette	tierische Fette	Halogenfrei	Schwermetall-, PVC- und silikonfrei	Brennverhalten nach DIN EN 60695 (VDE 0471) / UL94
		O	X	X	X	O	Ø	X	O	Ø	O	O	Ø	ja	ja	960°C / V-2 (5VA*)
Polycarbonat, glasfaserverstärkt	BCS Smart, BCS Pure, AK EMOBIL	O	X	X	X	O	Ø	X	O	Ø	O	O	Ø	ja	ja	960°C / V-2 (5VA*)
Polycarbonat, grau	BCS Smart, BCS Pure Deckel / Tür, grau, TG BCS	O	X	X	X	O	Ø	X	O	Ø	O	O	Ø	ja	ja	960°C / V-2 (5VA*)
Polycarbonat, transparent	Klappdeckel AK EMOBIL	O	X	X	X	Ø	Ø	X	O	Ø	O	O	O	ja	ja	850°C / V-2
Polyamid 6, glasfaserverstärkt	Verschraubungen IP 68, Deckelschrauben	X	X	O	O	O	O	Ø	O	O	O	O	O	ja	ja	750°C / HB/V-2

O = beständig Ø = bedingt beständig X = unbeständig

* 5 Inch (127 mm) Flammtest gemäß UL 746 C (vergleichbar mit den Anforderungen gemäß UL 94, 5VA)

Die von Spelsberg verwendeten Werkstoffe wurden einer Bewitterungsprüfung nach DIN 53 387 (ersetzt durch DIN EN ISO 4892-2), einem 1.000h-Test beim „Staatlichen Prüfungsamt Dortmund“, unterzogen. Die bei den IQ-Produkten verwendeten Werkstoffe zeigen hier ein optimales Ergebnis. Die Prüfung auf UV-Beständigkeit nach UL 746 C wurde von diesem Werkstoff ebenfalls ohne Einschränkungen bestanden.

Grundsätzlich gilt, dass bei der Auswahl des Installationsortes neben der Schutzart die Klimabedingungen und das Auftreten von chemischen Einflüssen zu bewerten sind. Angaben zu Materialeigenschaften und zur chemischen Beständigkeit der eingesetzten Werkstoffe sind der Tabelle zu entnehmen, wobei diese Aussagen nur Richtwerte sind.

Lösungen für E-Mobilität

Technische Informationen

BCS Smart / BCS Pure E-Bike-Ladestation

E-Bike-Ladestation	
Eingangsspannung	230/400 V AC 50 Hz
Nennstrom	10 – 16 A
Ladespannung (Steckdosen)	230 V AC 50 Hz
Ladestrom (Steckdosen)	2,5 A
Schutzart	IP 54
Schutzklasse	Schutzklasse II 
Betriebstemperatur	0 bis +40 °C
Umgebungstemperatur	-25 bis +40 °C
Luftfeuchtigkeit	max. 80 %
Abmessungen (B X H X T)	528 x 530 x 226 mm
Gewicht	12 kg

	Bosch-Ladestecker	Shimano-Ladestecker
Kompatible Akkus	Active Line, Active Line Plus, Cargo Line, Performance Line, Performance Line CX	Shimano BT-E6000, BT-E6001, BT-E6010, BT-E8010, BT-E8020
Ladespannung	36 V DC	40 V DC / 42 V DC
Ladestrom	4,0 A	4,4 A / 4,0 A

Technische Beschreibung

Der Laststrom der beiden Schutzkontaktsteckdosen ist auf max. 2,5 A begrenzt. Die direkten Anschlüsse für die hersteller-spezifischen Akkus liefern die Versorgungsspannung für die jeweiligen LEVs. Das Kabelmanagement für die fest angeschlossenen Kabel unterstützt den ordnungsgemäßen Umgang mit den Leitungen. Die E-Bike-Ladestation verfügt über ein spezielles Be- und Entlüftungssystem. Die Station überwacht die Ladevorgänge und signalisiert diese über LEDs.

Die Ladestation schaltet die Ladepunkte bei folgenden Umgebungsbedingungen ab:

- Überlast
- Zu hohe Temperatur
- Zu niedrige Temperatur
- Zu hohe Luftfeuchtigkeit
- Sabotageversuch (nur BCS Smart)

Unter dem Gehäusedeckel befinden sich LEDs, die den Status des jeweiligen Ladepunkts anzeigen.

LED	Status
aus	Ladepunkt aus
grün	Ladepunkt bereit oder Ladevorgang beendet
grün blinkend	Ladevorgang läuft
rot	Störung am Ladepunkt



Sind Sie Betreiber einer Gaststätte, eines Cafés oder eines Hotels? - Wir liefern Ihnen auch ganz individuell gestaltete Ladestationen - ganz nach Ihrem Geschmack. Bieten Sie Ihren Gästen ein Plus an Service und transportieren Sie Ihre eigene Marke. Interesse? Kontaktieren Sie uns, wir helfen Ihnen sehr gerne weiter!

Hinweise zur Datenübernahme

Vorzugsweise bearbeiten wir vektorisierte Daten (eps, ai) - das erspart Zeit und Kosten.

Weitere Dateiformate: TIFF, JPG, PDF

Auflösung: mindestens 300 dpi bei Originalbildgröße

Farbangaben: HKS, Pantone, RAL

Schriften: müssen vollständig eingebettet sein oder in Kurven konvertiert

Weiterhin benötigen wir: Positionierungs- und Maßangaben.

Daten aus Programmen wie Word, Excel oder PowerPoint sind zur Weiterverarbeitung ungeeignet.



Zählergehäuse / -verteiler









Die Messung elektrischer Energie wird immer wichtiger. Ob als Bezugsmessung der vom Energieversorger abgenommenen Energie oder als interne Messung um Verbräuche verschiedener Bereiche voneinander abzugrenzen. Spelsberg bietet Zählergehäuse für interne Messungen an, die sich ggf. durch weitere Leergehäuse erweitern lassen, vorverdrahtete Zählerverteilungen nach DIN EN 61439 zum

Einsatz in rauen Umgebungen oder in Outdoorschränken und Lösungen für den einphasigen Netzanschluss im Freien nach VDE-AR-N 4100 für Energiemessungen bis maximal 4,6kVA.

Zählergehäuse / -verteiler

Inhalt Zählergehäuse / -verteiler

Gehäuseart	Serie	Seite
 Zählergehäuse mit Drei-Punkt-Befestigung	ZKi	239
 Zählergehäuse mit Drei-Punkt-Befestigung	AKi-Z	243
 Zählerverteilung - Kompakt - in Mehrfach-Kastenbauform nach DIN EN 61439-2/-3 zur Aufputzmontage, für direkten Netzanschluss und Wechselstrom-Messung, im ungemessenen Bereich	ZVi	248
 Zählerverteilung in Mehrfach-Kastenbauform nach DIN EN 61439-2/-3 zur Aufputzmontage im ungemessenen Bereich. Mit BKE-I für elektronische Haushaltszähler	ZVi-eHZ	251
 Zählerverteilung - Kompakt - in Mehrfach-Kastenbauform nach DIN EN 61439-2/-3 zur Aufputzmontage, für direkten Netzanschluss und Wechselstrom-Messung, im ungemessenen Bereich	ZVi-K	254
 Netzanschlusskästen, Zählergehäuse, Automatengehäuse, Leergehäuse	SVi H / SVi A / SVi L	256
 Zubehör Zählergehäuse / -verteiler		262
Technische Informationen	Zählergehäuse / Zählerverteiler	268

Zählergehäuse

ZKi



- Varianten mit flachem Deckel für elektronische Zähler mit 3-Punkt-Befestigung
- Staub- und wassergeschützt zum Einsatz in rauen Umgebungen
- Plombierbarer transparenter Deckel

IP54
IP65

IK08



400V
AC



Zählergehäuse / -verteiler

ZKi

ZKi 1

250 x 370 mm



Zählergehäuse - Industrie Qualität -, mit transparentem Deckel, serienmäßig plombierbar, mit montiertem Zählerkreuz und Zählerbefestigungsschrauben, mit Doppelmembranstützen, Verschluss- und Isolierstopfen

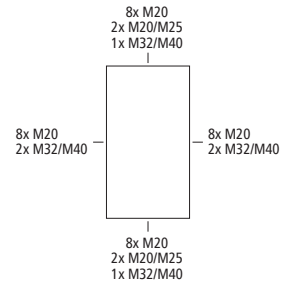

Beschreibung	Höhe/mm	Artikelnr.	VPE
ZKi 1 für Drehstromzähler	193	74900101	1/1
ZKi 1-f geeignet für Rundsteuerempfänger nach DIN 43861-2, für Zähler mit Drei-Punkt-Befestigung und einer Tiefe von max. 80mm	137	74900501	1/1

ZKi 11

250 x 520 mm



Zählergehäuse - Industrie Qualität -, mit transparentem Deckel, serienmäßig plombierbar, mit montiertem Zählerkreuz und Zählerbefestigungsschrauben, serienmäßig plombierbarer Konsumentenraum oben, mit 35 mm Normschiene und PE/N-Doppelklemmen, mit Doppelmembranstützen, Verschluss- und Isolierstopfen

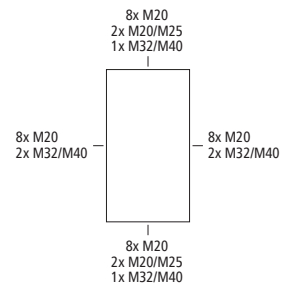

Beschreibung	Höhe/mm	Artikelnr.	VPE
ZKi 11 für Drehstromzähler	193	74901101	1/1
ZKi 11-f geeignet für Rundsteuerempfänger nach DIN 43861-2, für Zähler mit Drei-Punkt-Befestigung und einer Tiefe von max. 80mm	137	74901501	1/1

Zählergehäuse / -verteiler

ZKi

ZKi 100

250 x 520 mm



Zählergehäuse - Industrie Qualität -, mit transparentem Deckel, serienmäßig plombierbar, mit montiertem Zählerkreuz und Zählerbefestigungsschrauben, zusätzlicher Anschlussraum unten 150 mm mit 35 mm Normschiene, mit Doppelmembranstützen, Verschluss- und Isolierstopfen

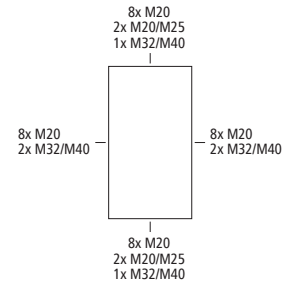

Beschreibung	Höhe/mm	Artikelnr.	VPE
ZKi 100 für Drehstromzähler	193	74910001	1/1
ZKi 100-f geeignet für Rundsteuerempfänger nach DIN 43861-2, für Zähler mit Drei-Punkt-Befestigung und einer Tiefe von max. 80mm	137	74910501	1/1

ZKi 110

250 x 670 mm



Zählergehäuse - Industrie Qualität -, mit transparentem Deckel, serienmäßig plombierbar, mit montiertem Zählerkreuz und Zählerbefestigungsschrauben, zusätzlicher Anschlussraum unten 150 mm mit 35 mm Normschiene, serienmäßig plombierbarer Konsumentenraum oben, mit 35 mm Normschiene und PE/N-Doppelklemmen, mit Doppelmembranstützen, Verschluss- und Isolierstopfen

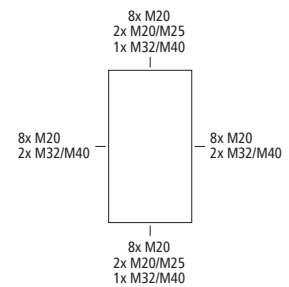

Beschreibung	Höhe/mm	Artikelnr.	VPE
ZKi 110 für Drehstromzähler	193	74911001	1/1
ZKi 110-f geeignet für Rundsteuerempfänger nach DIN 43861-2, für Zähler mit Drei-Punkt-Befestigung und einer Tiefe von max. 80mm	137	74911501	1/1

Zählergehäuse / -verteiler

ZKi

ZKi 120

250 x 820 mm



Zählergehäuse - Industrie Qualität -, mit transparentem Deckel, serienmäßig plombierbar, mit montiertem Zählerkreuz und Zählerbefestigungsschrauben, zusätzlicher Anschlussraum unten 150 mm mit 35 mm Normschiene, serienmäßig plombierbarer Konsumentenraum oben, mit 35 mm Normschiene und PE/N-Doppelklemmen, Zusatzraum mit 35mm Normschiene, mit Doppelmembranstützen, Verschluss- und Isolierstopfen

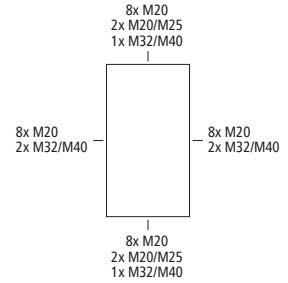

Beschreibung	Höhe/mm	Artikelnr.	VPE
ZKi 120 für Drehstromzähler	193	74912001	1/1
ZKi 120-f geeignet für Rundsteuerempfänger nach DIN 43861-2, für Zähler mit Drei-Punkt-Befestigung und einer Tiefe von max. 80mm	137	74912501	1/1



Zählergehäuse

AKi-Z



- Kombinierbar mit AKi-Leergehäusen
- Zähler-Geräte-Einbaufäche nach DIN 43870-1
- Staub- und wassergeschützt, für raue Umgebungen

IP65

IK08



400V
AC



Zählergehäuse / -verteiler

AKi-Z

AKi-Z 2

300 x 300 x 210 mm



Zählergehäuse - Industrie Qualität -, mit transparentem Deckel, serienmäßig plombierbar, mit montiertem Zählerkreuz für Drehstromzähler und Zählerbefestigungsschrauben, mit Doppelmembranstützen, Verschluss- und Isolierstopfen

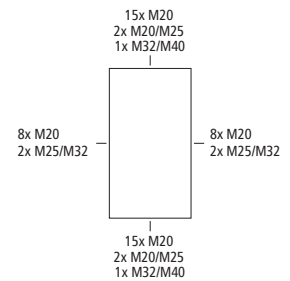

Beschreibung	Artikelnr.	VPE
AKi-Z 2	75200201	1/1

AKi-Z 3

300 x 450 x 210 mm



Zählergehäuse - Industrie Qualität -, Geräte-Einbaufäche Zählerfeld nach DIN 43870-1, mit transparentem Deckel, serienmäßig plombierbar, mit montiertem Zählerkreuz für Drehstromzähler und Zählerbefestigungsschrauben, mit Doppelmembranstützen, Verschluss- und Isolierstopfen

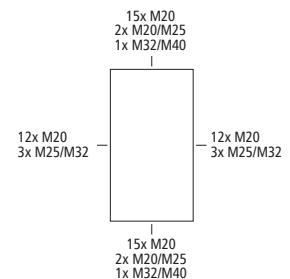

Beschreibung	Artikelnr.	VPE
AKi-Z 3	75201101	1/1

AKi-Z 400

300 x 600 x 210 mm



Zählergehäuse - Industrie Qualität -, mit transparentem Deckel, serienmäßig plombierbar, mit montiertem Zählerkreuz für Drehstromzähler und Zählerbefestigungsschrauben, mit 35 mm Normschiene im Anschlussraum, mit Doppelmembranstützen, Verschluss- und Isolierstopfen

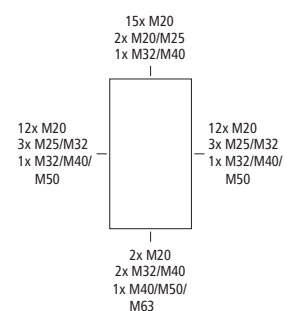

Beschreibung	Artikelnr.	VPE
AKi-Z 400	75711001	1/1

Zählergehäuse / -verteiler

AKi-Z

AKi-Z 401

300 x 600 x 210 mm



Zählergehäuse - Industrie Qualität -, Geräte-Einbaufäche Zählerfeld nach DIN 43870-1, mit transparentem Deckel, serienmäßig plombierbar, mit montiertem Zählerkreuz für Drehstromzähler und Zählerbefestigungsschrauben, separater, zusätzlicher Anschlussraum unten 150 mm mit 35 mm Normschiene, mit Doppelmembranstopfen, Verschluss- und Isolierstopfen

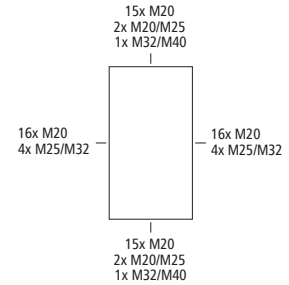

Beschreibung

AKi-Z 401

Artikelnr.

75240101

VPE

1/1

AKi-Z 410

300 x 600 x 210 mm



Zählergehäuse - Industrie Qualität -, mit transparentem Deckel, serienmäßig plombierbar, mit montiertem Zählerkreuz für Drehstromzähler und Zählerbefestigungsschrauben, serienmäßig plombierbarer Konsumentenraum oben, mit 35 mm Normschiene, mit Doppelmembranstopfen, Verschluss- und Isolierstopfen

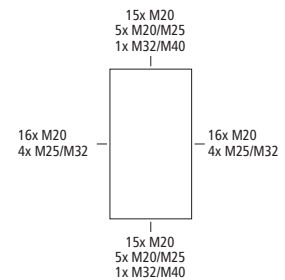

Beschreibung

AKi-Z 410

Artikelnr.

75241001

VPE

1/1

AKi-Z 410 K

300 x 600 x 210 mm



Zählergehäuse - Industrie Qualität -, mit transparentem Deckel, serienmäßig plombierbar, mit montiertem Zählerkreuz für Drehstromzähler und Zählerbefestigungsschrauben, mit zusätzlichem Klappenfenster zur Bedienung eines selektiven Hauptschalters, mit 35 mm Normschiene zum Einbau eines selektiven Hauptschalters, inkl. 2 einpoligen HA-Klemmen 25/16 mm² für N und PE, mit Doppelmembranstopfen, Verschluss- und Isolierstopfen

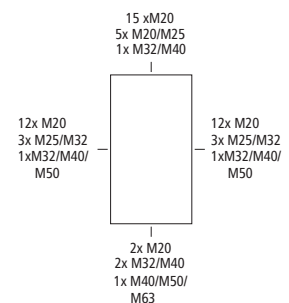

Beschreibung

AKi-Z 410 K

Artikelnr.

75741001

VPE

1/1

Zählergehäuse / -verteiler

AKi-Z

AKi-Z 410 KK 300 x 600 x 210 mm



Zählergehäuse - Industrie Qualität -, Deckel grau, serienmäßig plombierbar, mit transparentem Klappfenster, mit montiertem Zählerkreuz für Drehstromzähler und Zählerbefestigungsschrauben, mit zusätzlichem Klappfenster zur Bedienung eines selektiven Hauptschalters, inkl. 2 einpoligen HA-Klemmen 25/16 mm² für N und PE, mit 35 mm Normschiene zum Einbau eines selektiven Hauptschalters, mit Doppelmembranstützen, Verschluss- und Isolierstopfen

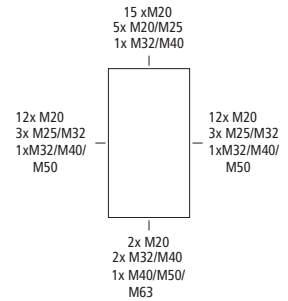

Beschreibung	Artikelnr.	VPE
AKi-Z 410 KK	75841001	1/1

AKi-Z 502 300 x 750 x 210 mm



Zählergehäuse - Industrie Qualität -, Geräte-Einbaufäche Zählerfeld nach DIN 43870-1, mit transparentem Deckel, serienmäßig plombierbar, mit montiertem Zählerkreuz für Drehstromzähler und Zählerbefestigungsschrauben, separater, zusätzlicher Anschlussraum unten 300 mm, mit 35 mm Normschiene, mit Doppelmembranstützen, Verschluss- und Isolierstopfen

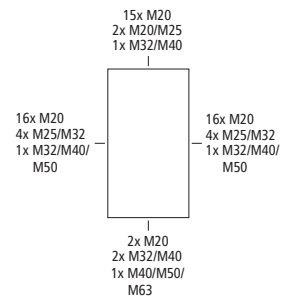

Beschreibung	Artikelnr.	VPE
AKi-Z 502	75250201	1/1

AKi-Z 511 K 300 x 750 x 210 mm



Zählergehäuse - Industrie Qualität -, mit transparentem Deckel, serienmäßig plombierbar, mit montiertem Zählerkreuz für Drehstromzähler und Zählerbefestigungsschrauben, mit zusätzlichem Klappfenster zur Bedienung eines selektiven Hauptschalters, mit 35 mm Normschiene zum Einbau eines selektiven Hauptschalters, inkl. 2 einpoligen HA-Klemmen 25/16 mm² für N und PE, mit zusätzlichem Anschlussraum 150 mm oben, mit 35 mm Normschiene, mit Doppelmembranstützen, Verschluss- und Isolierstopfen

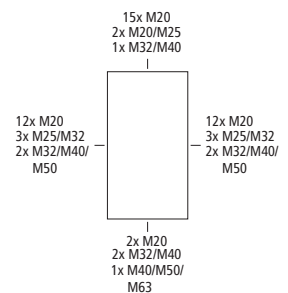

Beschreibung	Artikelnr.	VPE
AKi-Z 511 K	75751101	1/1

Zählergehäuse / -verteiler

AKi-Z

AKi-Z 511 KK

300 x 750 x 210 mm



Zählergehäuse - Industrie Qualität -, Deckel grau, serienmäßig plombierbar, mit transparentem Klappfenster, mit montiertem Zählerkreuz für Drehstromzähler und Zählerbefestigungsschrauben, mit zusätzlichem Klappfenster zur Bedienung eines selektiven Hauptschalters, inkl. 2 einpoligen HA-Klemmen 25/16 mm² für N und PE, mit 35 mm Normschiene zum Einbau eines selektiven Hauptschalters, mit zusätzlichem Anschlussraum 150 mm oben, mit 35 mm Normschiene, mit Doppelmembranstopfen, Verschluss- und Isolierstopfen

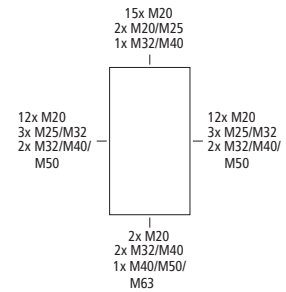

Beschreibung

AKi-Z 511 KK

Artikelnr.

75851101

VPE

1/1

Zählerverteilungen

ZVi - Mit Drei-Punkt-Befestigung



Anwendungsgebiete

- Haltestellen
- Pumpenanlagen
- Messstationen
- Ladestationen
- Stadtmöblierung
- Straßenbeleuchtung
- Kleingartenanlagen

Eigenschaften

- Schutzisolierte, gekapselte Gehäuse mit hoher Schutzart
- Bauartgeprüft nach DIN EN 61439-2/-3
- Vorverdrahtet
- Flexible Kombinationsmöglichkeiten
- Kombinierbar mit AKi-Leergehäusen

Nutzen

- Keine Korrosion
- Für den Einsatz in rauen Umgebungen
- Montagefreundlich
- Individuelle Anpassung an räumliche Gegebenheiten



Zählergehäuse / -verteiler

ZVi

ZVi 9030

300 x 900 x 210 mm



Zählerverteilung in Mehrfach-Kastenbauform nach DIN EN 61439-2/-3, serienmäßig plombierbar, zur Aufputz-Montage im ungemessenen Bereich, Geräte-Einbauflächen nach DIN 43870-1, Zähleranschlussleitungen 5-polig, Einsatz nach individueller Freigabe durch den zuständigen Netzbetreiber, mit Verschlussstopfen, mit beiliegenden Belüftungsstopfen IP44 zur Verminderung von Kondenswasser, mit Isolierstopfen

Beschreibung	Artikelnr.	VPE
<p>ZVi 9030 Oberer Anschlussraum, 150 mm, ausgerüstet mit 35 mm Normschiene zur Aufnahme der Hauptleitungsabzweigklemme HA 25-53 (Zubehör), Zählerfeld, 450 mm, mit transparentem Deckel, für 1 Zähler mit Drei-Punkt-Befestigung, mit montiertem Zählerkreuz für Drehstromzähler und Zählerbefestigungsschrauben, Befestigungsmaße nach DIN 43870-2, Unterer Anschlussraum, 300 mm, serienmäßig plombierbar, mit 35 mm Normschiene für Hauptsicherungsautomat, mit PE/N-Doppelklemmen, mit Klappfenster 12TE für Laienbedienung der Hauptsicherungsautomaten und zusätzlichem Raum für Überspannungsschutzgeräte, Leitungseinführung durch Kabelverschraubung (IP65, Zubehör) oder Stufennippel M40 (IP55, beiliegend)</p>	75911001	1/1

ZVi 12030

300 x 1200 x 210 mm



Zählerverteilung in Mehrfach-Kastenbauform nach DIN EN 61439-2/-3, serienmäßig plombierbar, zur Aufputz-Montage im ungemessenen Bereich, Geräte-Einbauflächen nach DIN 43870-1, Zähleranschlussleitungen 5-polig. Einsatz nach individueller Freigabe durch den zuständigen Netzbetreiber, mit Verschlussstopfen, mit Isolierstopfen, mit beiliegenden Belüftungsstopfen IP44 zur Verminderung von Kondenswasser

Beschreibung	Artikelnr.	VPE
<p>ZVi 12030 Oberer Anschlussraum, 300 mm, ausgerüstet mit 35 mm Normschiene zur Aufnahme der Hauptleitungsabzweigklemme HA25-53(Zubehör) sowie Konsumentenraum mit Klappfenster 12TE für Reiheneinbaugeräte, inkl. schraubenlose PE/N-Klemmschiene mit jeweils 3 schraubbaren Klemmstellen, 2,5-16mm², 14 schraubenlosen Klemmstellen, 1,5-4mm², Raum für Zusatzanwendungen, 150 mm, 12TE, ausgerüstet mit 35 mm Normschiene zur Aufnahme von zusätzlichen Betriebsmitteln des Netzbetreibers, Messstellenbetreibers oder Messdienstleisters, mit plombierbarer Berührungsschutzabdeckung und transparentem Deckel, Zählerfeld, 450 mm, mit transparentem Deckel, für 1 Zähler mit Drei-Punkt-Befestigung, mit montiertem Zählerkreuz für Drehstromzähler und Zählerbefestigungsschrauben, Befestigungsmaße nach DIN 43870-2, Unterer Anschlussraum, 300 mm, serienmäßig plombierbar, mit 35 mm Normschiene für Hauptsicherungsautomat, mit PE/N-Doppelklemmen, mit Klappfenster 12TE für Laienbedienung der Hauptsicherungsautomaten und zusätzlichem Raum für Überspannungsschutzgeräte, Leitungseinführung durch Kabelverschraubung (IP65, Zubehör) oder Stufennippel M40 (IP55, beiliegend)</p>	75913001	1/1

Zählergehäuse / -verteiler

ZVi

ZVi 6060

600 x 600 x 210 mm



Zählerverteilung in Mehrfach-Kastenbauform nach DIN EN 61439-2/-3, serienmäßig plombierbar, zur Aufputz-Montage im ungemessenen Bereich, Geräte-Einbauf lächen nach DIN 43870-1, Zähleranschlussleitungen 5-polig. Einsatz nach individueller Freigabe durch den zuständigen Netzbetreiber, mit Verschlussstopfen, mit Isolierstopfen, mit beiliegenden Belüftungsstopfen IP44 zur Verminderung von Kondenswasser

Beschreibung	Artikelnr.	VPE
ZVi 6060 Oberer Anschlussraum, 150 mm, ausgerüstet mit 35 mm Normschiene zur Aufnahme der Hauptleitungsabzweigklemme HA 25-53 (Zubehör), Zählerfeld, 450 mm, mit transparentem Deckel, für 1 Zähler mit Drei-Punkt-Befestigung, mit montiertem Zählerkreuz für Drehstromzähler und Zählerbefestigungsschrauben, Befestigungsmaße nach DIN 43870-2, Unterer Anschlussraum, 300 mm, serienmäßig plombierbar, mit 35 mm Normschiene für Hauptsicherungsautomat, mit PE/N-Doppelklemmen, mit Klappenfenster 12TE für Laienbedienung der Hauptsicherungsautomaten und zusätzlichem Raum für Überspannungsschutzgeräte, Leitungseinführung durch Kabelverschraubung (IP65, Zubehör) oder Stufennippel M40 (IP55, beiliegend)	75914001	1/1

ZVi 9030-W

300 x 900 x 132 mm



Zählerverteilung in Mehrfach-Kastenbauform nach DIN EN 61439-2/-3, serienmäßig plombierbar, zur Aufputz-Montage im ungemessenen Bereich, Geräte-Einbauf lächen nach DIN 43870-1, Zähleranschlussleitungen 5-polig. Einsatz nach individueller Freigabe durch den zuständigen Netzbetreiber, mit Verschlussstopfen, mit Isolierstopfen, mit beiliegenden Belüftungsstopfen IP44 zur Verminderung von Kondenswasser

Beschreibung	Artikelnr.	VPE
ZVi 9030-W Oberer Anschlussraum, 150 mm, ausgerüstet mit 35 mm Normschiene zur Aufnahme der Hauptleitungsabzweigklemme HA 25-53 (Zubehör), Wandlerfeld 450 mm, mit Montageplatte aus Isolierstoff, 240 x 240 x 4 mm, für EVU-Wandler, mit 35 mm Normschiene zur Aufnahme der Wandlerklemmen, mit Leitungssatz 5-polig H07V-K 16mm ² , Unterer Anschlussraum, 300 mm, serienmäßig plombierbar, mit 35 mm Normschiene für Hauptsicherungsautomat, mit PE/N-Doppelklemmen, mit Klappenfenster 12TE für Laienbedienung der Hauptsicherungsautomaten und zusätzlichem Raum für Überspannungsschutzgeräte, Leitungseinführung durch Kabelverschraubung (IP65, Zubehör) oder Stufennippel M40 (IP55, beiliegend)	75916001	1/1

Zählergehäuse / -verteiler

ZVi

ZVi 12060-S

600 x 1200 x 210 mm



Zählerverteilung in Mehrfach-Kastenbauform nach DIN EN 61439-2/-3, serienmäßig plombierbar, zur Aufputz-Montage im ungemessenen Bereich, Geräte-Einbauflächen nach DIN 43870-1, Zähleranschlussleitungen 5-polig. Einsatz nach individueller Freigabe durch den zuständigen Netzbetreiber, mit Verschlussstopfen, mit Isolierstopfen, mit beiliegenden Belüftungstopfen IP44 zur Verminderung von Kondenswasser

Beschreibung	Artikelnr.	VPE
<p>ZVi 12060-S 2 Zählerfelder, je bestehend aus Oberer Anschlussraum, 300 mm, ausgerüstet mit 35 mm Normschiene zur Aufnahme der Hauptleitungsabzweigklemme HA25-53(Zubehör) sowie Konsumentenraum mit Klappfenster 12TE für Reiheneinbaugeräte, inkl. schraubenlose PE/N-Klemmschiene mit jeweils 3 schraubbaren Klemmstellen, 2,5-16mm², 14 schraubenlosen Klemmstellen, 1,5-4mm², Raum für Zusatzanwendungen, 150 mm, 12TE, ausgerüstet mit 35 mm Normschiene zur Aufnahme von zusätzlichen Betriebsmitteln des Netzbetreibers, Messstellenbetreibers oder Messdienstleisters, mit plombierbarer Berührungsschutzabdeckung und transparentem Deckel, Zählerfeld, 450 mm, mit transparentem Deckel, für 1 Zähler mit Drei-Punkt-Befestigung, mit montiertem Zählerkreuz für Drehstromzähler und Zählerbefestigungsschrauben, Befestigungsmaße nach DIN 43870-2, Unterer Anschlussraum, 300 mm, serienmäßig plombierbar, mit 5-poligem Sammelschienen-system, 40 mm Sammelschienenabstand, CU12x5mm, Bemessungsstrom 160A, I_{cw}= 25kA(0,2s), Sammelschienenklemmen, für N- und PE-Leiter, für CU-Leiter 16-35mm², mit Klappfenster 12TE für Laienbedienung der Hauptsicherungsautomaten und zusätzlichem Raum für Überspannungsschutzgeräte, Leitungseinführung durch Kabelverschraubung (IP65, Zubehör) oder Stufennippel M40 (IP55, beiliegend)</p>	<p>75923001</p>	<p>1/-</p>

Zählergehäuse / -verteiler

ZVi-eHZ

ZVi 10530-eHZ

300 x 1050 x 210 mm



Zählerverteilung in Mehrfach-Kastenbauform nach DIN EN 61439-2/-3, serienmäßig plombierbar, zur Aufputz-Montage im ungemessenen Bereich, Geräte-Einbauf Flächen nach DIN 43870-1, Zähleranschlussleitungen 5-polig. Einsatz nach individueller Freigabe durch den zuständigen Netzbetreiber, mit Verschlussstopfen, mit Isolierstopfen, mit beiliegenden Belüftungsstopfen IP44 zur Verminderung von Kondenswasser

Beschreibung	ArtikelNr.	VPE
<p>ZVi 10530-eHZ Oberer Anschlussraum, 300 mm, ausgerüstet mit 35 mm Normschiene zur Aufnahme der Hauptleitungsabzweigklemme HA25-53(Zubehör) sowie Konsumentenraum mit Klappfenster 12TE für Reiheneinbaugeräte, inkl. schraubenlose PE/N-Klemmschiene mit jeweils 3 schraubbaren Klemmstellen, 2,5-16mm², 14 schraubenlosen Klemmstellen, 1,5-4mm², Raum für Zusatzanwendungen, 150 mm, 12TE, ausgerüstet mit 35 mm Normschiene zur Aufnahme von zusätzlichen Betriebsmitteln des Netzbetreibers, Messstellenbetreibers oder Messdienstleisters, mit plombierbarer Berührungsschutzabdeckung und transparentem Deckel, Zählerfeld, 300 mm, mit transparentem Deckel, mit 1 BKE-I für eHZ, erweiterbar um eine weitere BKE-I (unter Beachtung der Vorgaben der VDE AR 4100), Unterer Anschlussraum, 300 mm, serienmäßig plombierbar, mit 35 mm Normschiene für Hauptsicherungsautomat, mit PE/N-Doppelklemmen, mit Klappfenster 12TE für Laienbedienung der Hauptsicherungsautomaten und zusätzlichem Raum für Überspannungsschutzgeräte, Leitungseinführung durch Kabelverschraubung (IP65, Zubehör) oder Stufennippel M40 (IP55, beiliegend)</p>	75932001	1/1

ZVi 6060-eHZ

600 x 600 x 210 mm



Zählerverteilung in Mehrfach-Kastenbauform nach DIN EN 61439-2/-3, serienmäßig plombierbar, zur Aufputz-Montage im ungemessenen Bereich, Geräte-Einbauf Flächen nach DIN 43870-1, Zähleranschlussleitungen 5-polig. Einsatz nach individueller Freigabe durch den zuständigen Netzbetreiber, mit Verschlussstopfen, mit Isolierstopfen, mit beiliegenden Belüftungsstopfen IP44 zur Verminderung von Kondenswasser

Beschreibung	ArtikelNr.	VPE
<p>ZVi 6060-eHZ Oberer Anschlussraum, 150 mm, ausgerüstet mit 35 mm Normschiene zur Aufnahme der Hauptleitungsabzweigklemme HA 25-53 (Zubehör), Raum für Zusatzanwendungen, 150 mm, 12TE, ausgerüstet mit 35 mm Normschiene zur Aufnahme von zusätzlichen Betriebsmitteln des Netzbetreibers, Messstellenbetreibers oder Messdienstleisters, mit plombierbarer Berührungsschutzabdeckung und transparentem Deckel, Zählerfeld, 300 mm, mit transparentem Deckel, mit 1 BKE-I für eHZ, erweiterbar um eine weitere BKE-I (unter Beachtung der Vorgaben der VDE AR-N 4100), Unterer Anschlussraum, 300 mm, serienmäßig plombierbar, mit 35 mm Normschiene für Hauptsicherungsautomat, mit PE/N-Doppelklemmen, mit Klappfenster 12TE für Laienbedienung der Hauptsicherungsautomaten und zusätzlichem Raum für Überspannungsschutzgeräte, Leitungseinführung durch Kabelverschraubung (IP65, Zubehör) oder Stufennippel M40 (IP55, beiliegend)</p>	75933001	1/1

Zählergehäuse / -verteiler

ZVi-eHZ

ZVi 10530-S-eHZ

300 x 1050 x 210 mm



Zählerverteilung in Mehrfach-Kastenbauform nach DIN EN 61439-2/-3, serienmäßig plombierbar, zur Aufputz-Montage im ungemessenen Bereich, Geräte-Einbaufächen nach DIN 43870-1, Zähleranschlussleitungen 5-polig. Einsatz nach individueller Freigabe durch den zuständigen Netzbetreiber, mit Verschlussstopfen, mit Isolierstopfen, mit beiliegenden Belüftungsstopfen IP44 zur Verminderung von Kondenswasser

Beschreibung	Artikelnr.	VPE
<p>ZVi 10530-S-eHZ Oberer Anschlussraum, 300 mm, ausgerüstet mit 35 mm Normschienen zur Aufnahme der Hauptleitungsabzweigklemme HA25-53(Zubehör) sowie Konsumentenraum mit Klappfenster 12TE für Reiheneinbaugeräte, inkl. schraubenlose PE/N-Klemmschiene mit jeweils 3 schraubbaren Klemmstellen, 2,5-16mm², 14 schraubenlosen Klemmstellen, 1,5-4mm², Raum für Zusatzanwendungen, 150 mm, 12TE, ausgerüstet mit 35 mm Normschiene zur Aufnahme von zusätzlichen Betriebsmitteln des Netzbetreibers, Messstellenbetreibers oder Messdienstleisters, mit plombierbarer Berührungsschutzabdeckung und transparentem Deckel, Zählerfeld, 300 mm, mit transparentem Deckel, mit 1 BKE-I für eHZ, erweiterbar um eine weitere BKE-I (unter Beachtung der Vorgaben der VDE AR-N 4100), Unterer Anschlussraum, 300 mm, serienmäßig plombierbar, mit 5-poligem Sammelschienenensystem, 40 mm Sammelschienenabstand, CU12x5mm, Bemessungsstrom 160A, I_{cw}= 25kA(0,2s), Sammelschienenklemmen, für N- und PE-Leiter, für CU-Leiter 16-35mm², mit Klappfenster 12TE für Laienbedienung der Hauptsicherungsautomaten und zusätzlichem Raum für Überspannungsschutzgeräte, Leitungseinführung durch Kabelverschraubung (IP65, Zubehör) oder Stufennippel M40 (IP55, beiliegend)</p>	75942001	1/1

Zählerverteilungen

ZVi-K | SVi - Kompakte Bauform

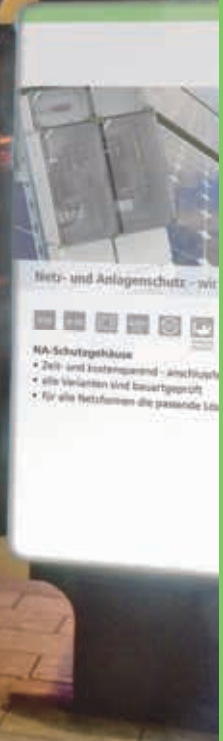
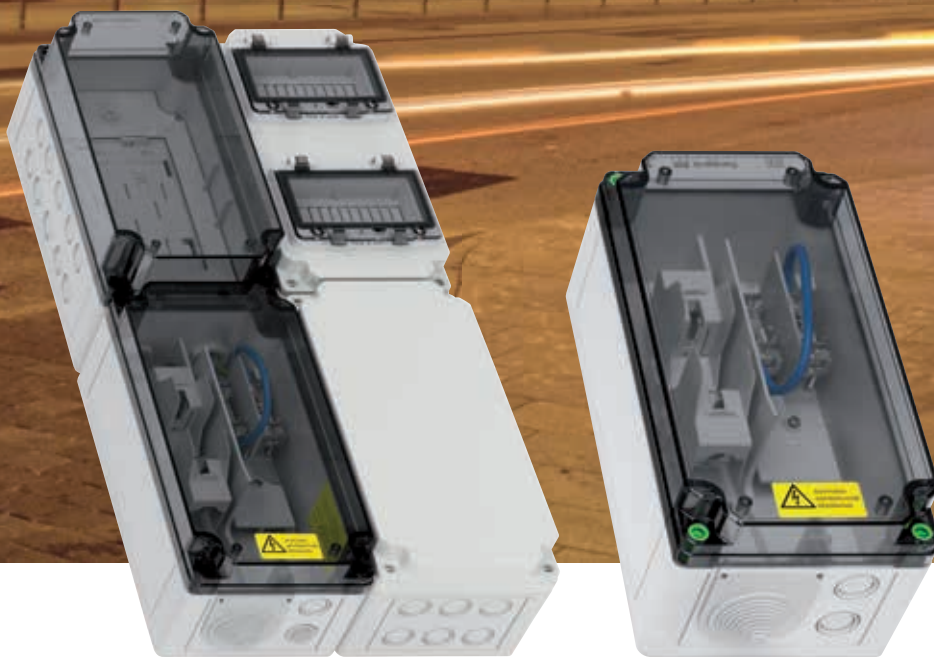

Anwendungsgebiete

- Haltestellen
- Pumpenanlagen
- Messstationen
- Telekommunikations-einrichtungen
- Ladestationen
- Stadtmöblierung
- Kleingartenanlagen

Eigenschaften

- Kompakte Bauform
- Für Wechselstromanschlüsse
- **ZVi-K:**
Mit integriertem, VDE geprüften Netzanschlusskasten, komplett vorverdrahtet und anschlussfertig, bauartgeprüft nach DIN EN 61439-2/3
- **SVi:**
flexible Kombinationsmöglichkeiten, zahlreiche Gehäusevarianten

Nutzen

- Keine Korrosion
- Für den Einsatz in rauen Umgebungen
- Montagefreundlich
- Individuelle Anpassung an räumliche Gegebenheiten
- Anwendungsoptimierte Netzanschlusslösungen schnell umsetzbar



Zählergehäuse / -verteiler

ZVi-K

ZVi 9015-K

150 x 900 x 162 mm



Zählerverteilung - kompakt - in Mehrfach-Kastenbauform nach DIN EN 61439-2/-3, mit serienmäßig plombierbar, zur Aufputz-Montage, für direkten Netzanschluss und Wechselstrom-Messung im ungemessenen Bereich, Einsatz nach individueller Freigabe durch den zuständigen Netzbetreiber, mit Verschluss und Isolierstopfen, mit beiliegenden Belüftungsstopfen (IPx4) zur Verminderung von Kondenswasser

Beschreibung	Artikelnr.	VPE
ZVi 9015-K Zählerverteilung - kompakt -, bestehend aus:, Netzanschlusskasten - Industrie Qualität -, für 230 V Wechselstrom-Netze (L-N-PE / L-PEN) nach VDE-AR-N 4100 (Hausanschlusskasten für einphasigen Anschluss), In=25 A, I _{max} =63 A, bestückt mit 1x NH00 Sicherungselement und PE/N-Klemme mit Prismenklemme sowie Parkbucht für nicht genutzte Adern, Zählerfeld, mit transparentem Deckel, mit 1 BKE-I für Wechselstrom-eHZ, inkl. Zählerverdrahtung, Automatenkasten ausgerüstet mit 35 mm Normschienen zur Aufnahme von Klemmen sowie Konsumentenraum mit Klappfenster für Reiheneinbaugeräte (6TE), inkl. PE/N-Klemmschiene	75951001	1/1

ZVi 6030-K

300 x 600 x 162 mm



Zählerverteilung - kompakt - in Mehrfach-Kastenbauform nach DIN EN 61439-2/-3, mit serienmäßig plombierbar, zur Aufputz-Montage, für direkten Netzanschluss und Wechselstrom-Messung im ungemessenen Bereich, Einsatz nach individueller Freigabe durch den zuständigen Netzbetreiber, mit Verschluss und Isolierstopfen, mit beiliegenden Belüftungsstopfen (IPx4) zur Verminderung von Kondenswasser

Beschreibung	Artikelnr.	VPE
ZVi 6030-K Zählerverteilung - kompakt -, bestehend aus:, Netzanschlusskasten - Industrie Qualität -, für 230 V Wechselstrom-Netze (L-N-PE / L-PEN) nach VDE-AR-N 4100 (Hausanschlusskasten für einphasigen Anschluss), In=25 A, I _{max} =63 A, bestückt mit 1x NH00 Sicherungselement und PE/N-Klemme mit Prismenklemme sowie Parkbucht für nicht genutzte Adern, Zählerfeld, mit transparentem Deckel, mit 1 BKE-I für Wechselstrom-eHZ, inkl. Zählerverdrahtung, Automatenkasten mit 2 Klappfenstern für Reiheneinbaugeräte (6TE), inkl. PE/N-Klemmschiene, Leergehäuse zum individuellen Ausbau mit Normschienen oder Montageplatte	75952001	1/1

Zählergehäuse / -verteiler

ZVi-K

ZVi 3045-K

450 x 300 x 162 mm



Zählerverteilung - kompakt - in Mehrfach-Kastenbauform nach DIN EN 61439-2/-3, mit serienmäßig plombierbar, zur Aufputz-Montage, für direkten Netzanschluss und Wechselstrom-Messung im ungemessenen Bereich, Einsatz nach individueller Freigabe durch den zuständigen Netzbetreiber, mit Verschluss und Isolierstopfen, mit beiliegenden Belüftungstopfen (IPx4) zur Verminderung von Kondenswasser

Beschreibung	Artikelnr.	VPE
<p>ZVi 3045-K Zählerverteilung - kompakt -, bestehend aus:, Netzanschlusskasten - Industrie Qualität -, für 230 V Wechselstrom-Netze (L-N-PE / L-PEN) nach VDE-AR-N 4100 (Hausanschlusskasten für einphasigen Anschluss), In=25 A, I_{max}=63 A, bestückt mit 1x NH00 Sicherungselement und PE/N-Klemme mit Prismenklemme sowie Parkbucht für nicht genutzte Adern, Zählerfeld, mit transparentem Deckel, mit 1 BKE-I für Wechselstrom-eHZ, inkl. Zählerverdrahtung, Automatenkasten ausgerüstet mit 35 mm Normschiene zur Aufnahme von Klemmen sowie Konsumentenraum mit Klappfenster für Reiheneinbaugeräte (6TE), inkl. PE/N-Klemmschiene</p>	75953001	1/1

Zählergehäuse / -verteiler

SVi H | SVi A | SVi L

SVi H 12P

150 x 300 x 137 mm



Netzanschlusskasten - Industrie Qualität -, für 230 V Wechselstrom-Netze (L-N-PE / L-PEN) nach VDE-AR-N 4100 (Hausanschlusskasten für einphasigen Anschluss), In=25 A, I_{max}=63 A, bestückt mit:
 1 x NH00 Sicherungselement,
 1 x N-Klemme, 1 x PE-Klemme,
 1 x PE-N Brücke 10mm²,
 1 x Parkbucht für 2 Adern
 Anschlussklemmen Zuleitung: Prismenklemme (2,5 - 50 mm² CU, 16 - 50 mm² AL)
 Anschlussklemmen Abgang: Schellenanschluss (2x 2,5-50mm² CU)



Beschreibung	Artikelnr.	VPE
SVi H 12P-t Deckel transparent	59101201	1/1
SVi H 12P-g Deckel grau	59101301	1/1

SVi H 12R

150 x 300 x 137 mm



Netzanschlusskasten - Industrie Qualität -, für 230 V Wechselstrom-Netze (L-N-PE / L-PEN) nach VDE-AR-N 4100 (Hausanschlusskasten für einphasigen Anschluss), In=25 A, I_{max}=63 A, bestückt mit:
 1 x NH00 Sicherungselement,
 1 x N-Klemme, 1 x PE-Klemme,
 1 x PE-N Brücke 10mm²,
 1 x Parkbucht für 2 Adern
 Anschlussklemmen Zuleitung: Rahmenklemme (6 - 50 mm² CU, 10 - 50 mm² AL)
 Anschlussklemmen Abgang: Schellenanschluss (2x 2,5-50mm² CU)



Beschreibung	Artikelnr.	VPE
SVi H 12R-t Deckel transparent	59301201	1/1
SVi H 12R-g Deckel grau	59301301	1/1

Zählergehäuse / -verteiler

SVi H | SVi A | SVi L

SVi H 21P

150 x 300 x 137 mm



Netzanschlusskasten - Industrie Qualität -, für 230 V Drehstrom-Netze (L1-L2-PE), In=25 A, I_{max}=63 A, bestückt mit:
 2 x NH00 Sicherungselement,
 1 x PE-Klemme,
 1 x Parkbucht für 2 Adern
 Anschlussklemmen Zuleitung: Prismenklemme (2,5 - 50 mm² CU, 16 - 50 mm² AL)
 Anschlussklemmen Abgang: Schellenanschluss (2x 2,5-50mm² CU)

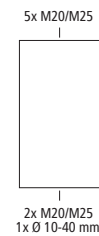

Beschreibung	Artikelnr.	VPE
SVi H 21P-t Deckel transparent	59102101	1/1
SVi H 21P-g Deckel grau	59102301	1/1

SVi H 21R

150 x 300 x 137 mm



Netzanschlusskasten - Industrie Qualität -, für 230 V Drehstrom-Netze (L1-L2-PE), In=25 A, I_{max}=63 A, bestückt mit:
 2 x NH00 Sicherungselement,
 1 x PE-Klemme, 1 x Parkbucht für 2 Adern
 Anschlussklemmen Zuleitung: Rahmenklemme (6 - 50 mm² CU, 10 - 50 mm² AL)
 Anschlussklemmen Abgang: Schellenanschluss (2x 2,5-50mm² CU)

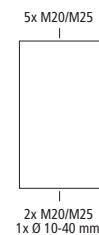

Beschreibung	Artikelnr.	VPE
SVi H 21R-t Deckel transparent	59302101	1/1
SVi H 21R-g Deckel grau	59302301	1/1

Zählergehäuse / -verteiler

SVi H | SVi A | SVi L

SVi Z-W

150 x 300 x 162 mm



Zählergehäuse - Industrie Qualität -Deckel transparent hoch, $I_n=25$ A, $I_{max}=63$ A, mit BKE-I Adapterplatte für den elektronischen Haushaltszähler in Wechselstromausführung mit vorkonfektionierten Anschlussleitungen

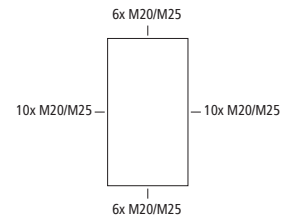

Beschreibung

SVi Z-W

Artikelnr.

59103201

VPE

1/1

SVi A 6

150 x 300 x 156 mm



Automatengehäuse 1-reihig - Industrie Qualität - 6 Teilungseinheiten, oben angeordnet, mit Klappfenster, 1x PE/N Klemme (2x (1 x 25 mm² + 7 x 4(6) mm²))

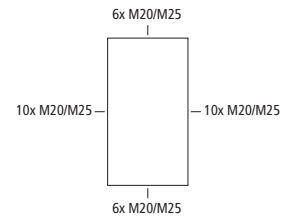

Beschreibung

SVi A 6

Artikelnr.

59106101

VPE

1/1

SVi A 2x6

150 x 300 x 156 mm



Automatengehäuse 2-reihig - Industrie Qualität - 2 x 6 Teilungseinheiten, mit Klappfenster, 1x PE/N Klemme (2x (1 x 25 mm² + 7 x 4(6) mm²))

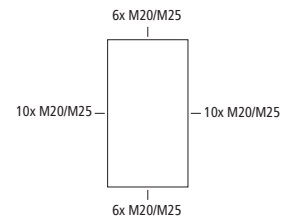

Beschreibung

SVi A 2x6

Artikelnr.

59106401

VPE

1/1

Zählergehäuse / -verteiler

SVi H | SVi A | SVi L

SVi A 12

150 x 300 x 156 mm



Automatengehäuse 1-reihig - Industrie Qualität -
12 Teilungseinheiten, mit Klappfenster,
1x PE/N Klemme (2x (1 x 25 mm² + 7 x 4(6) mm²))

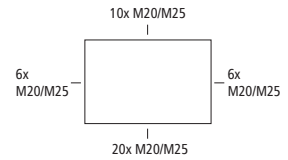

Beschreibung

SVi A 12

Artikelnr.

591 13201

VPE

1/1

SVi L

150 x 300 mm



Leergehäuse - Industrie Qualität -, für individuellen Ausbau
mit Normschienen oder Montageplatten, Halogenfrei

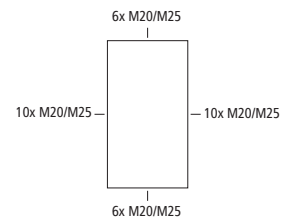

Beschreibung

SVi L-g

Deckel grau

Höhe/mm

137

Artikelnr.

591 12001

VPE

1/1

SVi L-gh

Deckel grau

162

591 12101

1/1

SVi L-t

Deckel transparent

137

591 11001

1/1

SVi L-th

Deckel transparent

162

591 11201

1/1

Zählergehäuse / -verteiler

SVi H | SVi A | SVi L

SVi LS

150 x 300 x 137 mm



Leergehäuse - Industrie Qualität -, mit Schiebedichtung und Kabelschelle



Beschreibung	Höhe/mm	Artikelnr.	VPE
SVi LS-g	137	59112201	1/1
SVi LS-gh	162	59112301	1/1
SVi LS-t	137	59111301	1/1
SVi LS-th	162	59111401	1/1

SVi LQ

150 x 150 x 137 mm



Leergehäuse - Industrie Qualität -, für individuellen Ausbau mit Normschienen oder Montageplatten

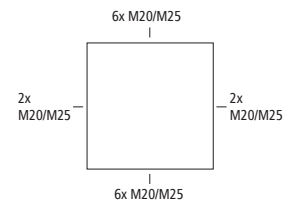

Beschreibung	Artikelnr.	VPE
SVi LQ-t IP65, Schutzisoliert, Kasten + Deckel Polycarbonat, Kasten grau ähnl. RAL 7035, Deckel transparent	59121001	1/1
SVi LQ-g IP65, Schutzisoliert, Kasten + Deckel Polycarbonat, grau ähnl. RAL 7035	59122001	1/1

Zählergehäuse / -verteiler

SVi H | SVi A | SVi L



Zählergehäuse / -verteiler

Zählergehäuse / -verteiler Zubehör

Zubehörset Leitungsdurchführung



Zubehörset zur Durchführung der Datenleitung zum APL durch den oberen Anschlussraum

Beschreibung	Artikelnr.	VPE
ZVi DF 150-eHZ für Montage zum Zusatzraum für eHZ-Anwendungen und OAR 150 mm	75980101	1/12
ZVi DF 300-eHZ für Montage zum Zusatzraum für eHZ-Anwendungen und OAR 300 mm	75980301	1/12
ZVi DF 300-3P für Montage zum Drei-Punkt-Zählerplatz und OAR 300 mm	75983301	1/12
ZVi DF 150-3P für Montage zum Drei-Punkt-Zählerplatz und OAR 150 mm	75983101	1/12

Zubehörset Kundenzugang



Zubehörset zum Herstellen des Kundenzugangs zum Smart-Metering-Gateway für HAN-Anwendungen

Beschreibung	Artikelnr.	VPE
ZVi KVR-KU Kabelverschraubung M25 geeignet für Leitungen mit RJ45-Stecker, die Bohrung im Deckel ist bauseits zu erstellen	75980401	1/50

Zubehör für eHZ-Zählerplätze



Zubehör für eHZ-Zählerplätze

Beschreibung	Artikelnr.	VPE
ZVi BKE-DSS optische Datenschnittstelle zum Einbau in BKE-I	75980601	1/12
ZVi BKE-EG Ergänzungsset für zweite BKE-I	75981601	1/10

AK Kombiset

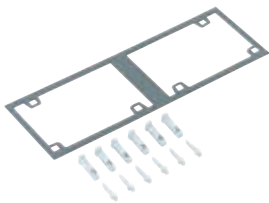

Kombiset, zur waagerechten oder senkrechten Kombination von AKL/AKi-L Leergehäusen, AKi Schalter- und Sicherungsgehäusen, AKi Steckdosenverteiler, AKi-Z/ZVi Zählergehäusen, komplett mit Keilverbindern und Gehäusezwischenabdichtung für 150 und 300 mm Gehäuseseiten, je 300 mm = 1 Kombiset

Beschreibung	Artikelnr.	VPE
AK KS-IP65	79100101	1/50

Zählergehäuse / -verteiler

Zählergehäuse / -verteiler Zubehör

Kombiset



Kombiset zum Verbinden von Gehäusen mit metrischen Einführungen, Polystyrol, grau, komplett mit Gegenmutter und Zwischenwanddichtung

Beschreibung	Wandstärke	Gew.-Länge/mm	Artikelnr.	VPE
KS M20	2 x 3,0	12	19202001	1/100
KS M25	2 x 3,0	12	19202501	1/50
KS M25-gro	2 x 8,0	22	19202601	1/50
KS M32	2 x 3,5	14	19203201	1/50

Doppelmembranstopfen grau



Doppelmembranstopfen, IP66, mit zwei Dichtungsmembranen, geschlossen, thermoplastisches Elastomer (TPE), für Wandstärken 1,5 - 4,5 mm, grau

Beschreibung	Dichtber./mm	Artikelnr.	VPE
DMS M16	5 - 9	26041601	50/600
DMS M20	7 - 13	26042001	50/600
DMS M25	9 - 17	26042501	50/600
DMS M32	13 - 21	26043201	25/300
DMS M40	17 - 28	26044001	30/180

Kabelverschraubung grau mit Gegenmutter



Kabelverschraubung, IP68, mit Zugentlastung, Polyamid, M_ x 1,5 mm, mit Gegenmutter, grau

Beschreibung	Dichtber./mm	Gew.-Länge/mm	Artikelnr.	VPE
KVR M12-MGM	2 - 6,5	8	22741201	100/600
KVR M16-MGM	4 - 10,0	8	22741601	75/450
KVR M20-MGM	6 - 12,0	9	22742001	50/300
KVR M20-GDB/MGM	7 - 14,0	9	22742101	30/180
KVR M25-MGM	9 - 16,0	11	22742501	25/150
KVR M32-MGM	11 - 21,0	11	22743201	10/60
KVR M40-MGM	16 - 28,0	11	22744001	5/30
KVR M50-MGM	27 - 34,5	13	22745001	5/30
KVR M63-MGM	30 - 44,5	17	22746301	5/50

AK Außenbefestigungslaschen



Außenbefestigungslaschen, zur Montage einzelner Gehäuse an ebenen Wandflächen, kann am Unterkasten im Winkel 0°, 45° oder 90° befestigt werden, Wandabstand 7 mm, Material Edelstahl, geeignet für AKL / AKi-L Leergehäuse, AKi Schalter- und Sicherungsgehäuse, AKi Steckdosenverteiler, AKi-Z / ZVi Zählergehäuse

Beschreibung	Artikelnr.	VPE
AK ABL-ES Set = 4 Stück	79300401	1/50

Zählergehäuse / -verteiler

Zählergehäuse / -verteiler Zubehör

Z-Wandprofil



Z-Wandprofil, Länge 2 m, mit 8 Zylinderschrauben M6 und 8 unverlierbaren Aufschiebemuttern, Wandabstand 70 mm, Material Stahl verzinkt

Beschreibung	Artikelnr.	VPE
ZPR	07080001	1/-

Potential Vervielfachungs-Klemme



Potential Vervielfachungs-Klemme, mit 4 schraubbaren Klemmstellen 6 - 16 mm² CU

Beschreibung	Artikelnr.	VPE
PVK 416	59341601	1/30

Sammelschienenklemmen SKL 5

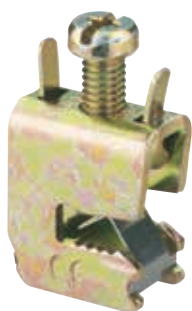

Sammelschienenklemme für Kupferschienen 12/20/25/30 x 5 mm

Beschreibung	Artikelnr.	VPE
SKL 516 Anschluss für Cu 1,5-16 mm ²	07551601	1/100
SKL 535 Anschluss für Cu 1,5-35 mm ² , Flachkupfer 160 A	07553501	1/50
SKL 570 Anschluss für Cu 16-70 mm ²	07557001	1/15
SKL 512 Anschluss für Cu 16-120 mm ² , Flachkupfer 250 A	07551201	1/10

KLS PE/N



PE/N Klemmstein zur Befestigung auf 35 mm Normschiene, zum Beispiel in Zählergehäusen

Beschreibung	Artikelnr.	VPE
KLS PE 35 PE Klemme (grün) 3 x 25 mm ² , 2 x 16 mm ²	79080501	1/100
KLS N 35 N-Klemme (blau) 3 x 25 mm ² , 2 x 16 mm ²	79090501	1/100

Zählergehäuse / -verteiler

Zählergehäuse / -verteiler Zubehör

HA-Hauptleitungs-Abzweigklemme



Hauptleitungsabzweigklemme mit 4 Klemmstellen 25 mm², 1-polig

Beschreibung	Artikelnr.	VPE
HA 25-16 1-polig - fingersicher	69113201	1/10

HA-Hauptleitungs-Abzweigklemme



Hauptleitungsabzweigklemme mit 4 Klemmstellen 1,5-25 mm² je Pol

Beschreibung	Artikelnr.	VPE
HA 25-43 4-polig - fingersicher	69143301	1/20
HA 25-53 5-polig - fingersicher	69153301	1/25

Sammelschienenverbinder



Sammelschienenverbinder, universal, 250-630A, zum Verbinden von Sammelschienen und Reitergehäusen, für Kupferschienen von 12 x 5 mm - 30 x 10 mm

Beschreibung	Artikelnr.	VPE
GSV 56 Set = 5 Stück	07505601	1/12

Abdeckstreifen



Abdeckstreifen, zum Verschließen nicht genutzter Automatenplätze, trennbar, grau

Beschreibung	Artikelnr.	VPE
AK AS Breite 108 mm für 6 Teilungseinheiten	79901201	1/100
AK AS-v Breite 216 mm für 12 Teilungseinheiten, verriegelbar	79901301	1/-
AK AS UL Breite 108 mm für 6 Teilungseinheiten	79901252	1/100

Träger NS



Träger für Normschienen nach DIN EN 60715, 35 x 7,5 mm, Set = 10 Stück

Beschreibung	Höhe/mm	Artikelnr.	VPE
TR NS35-20	20,2	79502001	1/25
TR NS35-34	34,5	79503401	1/10
TR NS35-42	42,5	79504201	1/10
TR NS35-58	58,5	79505801	1/10
TR NS35-64	64	79506401	1/10
TR NS35-91	91	79509101	1/8

Zählergehäuse / -verteiler

Zählergehäuse / -verteiler Zubehör

Träger NS Befestigungsschrauben



Befestigungsschrauben für 1 Trägerset TR NS35-xx, Set = 30 Stück

Beschreibung	Artikelnr.	VPE
SR NS35 Befestigungsschrauben für 1 Trägerset TR NS35/xx	79541301	1/150

Montageplatte Isolierstoff für SVi-Serie



Montageplatte aus melaminkaschiertem Isolierstoff, Stärke 4 mm, inkl. Befestigungsschrauben, grau

Beschreibung	für Gehäusotyp	Maße/mm	Artikelnr.	VPE
SVI MPI	SVi-L	240 x 112 x 4	59190001	1/20

Normschiene NS 35 für SVi-Serie



Normschiene nach DIN EN 60715, 35 x 7,5 mm, inkl. Befestigungsschrauben

Beschreibung	für Gehäusotyp	Maße/mm	Artikelnr.	VPE
NS35-125	SVi-L/SVi A 6	35 x 125 x 7,5	59190601	1/100
NS35-260	SVi-L	35 x 260 x 7,5	59191201	1/50

Zählergehäuse / -verteiler

Zählergehäuse / -verteiler Zubehör

Zählergehäuse / -verteiler

Technische Informationen

Anlagenseitiger Anschlussraum

Variante 300 mm

zur Aufnahme von FI-Schaltern (RCCB), LS-Schaltern, FI/LS-Kombinationen (RCBO), für bis zu 3 Wechselstromstromkreise von je max. 16A. Durch das Klappfenster sind die Geräte auch für Laien zu bedienen.

Inkl. schraubenloser PE/N-Klemmschiene mit jeweils 3 schraubbaren Klemmstellen, 2,5-16mm², 14 schraubenlosen Klemmstellen, 1,5-4mm²

Zusätzliche Hutschiene zur Aufnahme der Hauptleitungsabzweigklemme (Zubehör, z.B. HA 25-53)

Raum für Zusatzanwendungen

Zum Einbau von Betriebsmitteln für Messsysteme der Netz- oder Messstellenbetreiber oder Steuergeräte als Reiheneinbaugerät. Allseitig abgeschottet mit transparentem Deckel und plombierbarer Berührungsschutzabdeckung

Die Datenleitung zur Kundenanlage kann über das Zubehörset ZVi KVR-KU in IP65 erfolgen. Die Bohrung ist bauseits zu erstellen (z.B. mit Hilfe des Lochfräasers LFR).

Alternativ:

Transparenter Deckel ZVi OT-RJ45 mit RJ45 Buchse und Verbindungsleitung zum SMG.

Zählerfeld

Variante Dreipunktbefestigung

Das Zählerfeld mit den Befestigungsmaßen der DIN VDE 0603 ist geeignet für Wechsel- und Drehstromzähler nach DIN 43857-1/-2 oder für eine BKE-A zum Einsatz eines eHZ. Inkl. Zählerverdrahtung H07V-K 10mm²

Max. Gewicht des Zählers: 5kg

ZVi



Netzseitiger
Anschlussraum

Variante Sammelschienensystem

EMV – konformes, 5-poliges Sammelschienensystem mit 40mm Sammelschienenabstand gemäß den Vorgaben der VDE 0603.

Sammelschienensystem: CU12x5mm

$I_N = 160A$
 $I_{CW} = 25kA/0,2sec.$
 $I_{pk} = 52kA$

Kompatible SH-Schalter für Montage auf Sammelschiene:

- ABB S750 – Serie (2CDS...)
- Hager HTS-Serie

Zum Anschluss der Zuleitung liegen für N- und PE-Leiter Sammelschienenklemmen SKL 516 (CU 4-35mm²) bei.

Die Einspeisung der Außenleiter erfolgt bis 50mm² über die Zugangsklemmen der SH-Schalter. Für größere Querschnitte sind entsprechende Sammelschienenklemmen im Zubehör verfügbar.

Es stehen 12 Teilungseinheiten zur Verfügung. Daher ist es auch z.B. möglich, einen zusätzlichen Überspannungsableiter gemäß den Vorgaben des Netzbetreibers einzusetzen.

Anlagenseitiger Anschlussraum

Variante 150 mm

ohne Klappfenster zur Aufnahme der Hauptleitungsabzweigklemme (Zubehör, z.B. HA 25-53)

Raum für Zusatzanwendungen

Zum Einbau von Betriebsmitteln für Messsysteme der Netz- oder Messstellenbetreiber oder Steuergeräte als Reiheneinbaugerät. Allseitig abgeschottet mit transparentem Deckel und plombierbarer Berührungsschutzabdeckung.

Die Datenleitung zur Kundenanlage kann über das Zubehörset ZVi KVR-KU in IP65 erfolgen. Die Bohrung ist bauseits zu erstellen (z.B. mit Hilfe des Lochfräsers LFR).

Alternativ:
transparenter Deckel ZVi OT-RJ45 mit RJ45 Buchse und Verbindungsleitung zum SMG.

Zählerfeld

Variante mit Befestigungs- und Kontaktiereinheit BKE-I

Standardmäßig mit einer BKE-I nach DIN 0603-3-2 inkl. Anschlussleitungen 10mm² zur Aufnahme eines elektronischen Haushaltszählers ausgestattet. Varianten mit Anschlussleitung 16 mm² ebenfalls möglich. Nachrüstbar mit Datenschnittstelle ZVi BKE-DSS.

Der Bemessungsstrom der einzelnen BKE-I beträgt bei Betriebsbelastungen nach DIN 18015-1, Kurve 1 (im Wohnbereich o.ä.), 60A.

Bei Dauerbelastung (z.B. PV-Anlage, Ladesäule, Lichtwerbung, etc.) ist der zulässige Bemessungsstrom der einzelnen BKE-I geringer. Die Daten sind im Internet bei den Produktdaten verfügbar.

Erweiterbar um eine weitere BKE-I (Zubehör), wobei die Belastungs- und Bestückungsvarianten von mehrfeldrigen Zählerplätzen gemäß VDE-AR-N 4100 zu berücksichtigen sind. Zugrundegelegt ist hierbei die Belastung beider Zähler nach DIN 18015-1, Kurve 1.



Netzseitiger Anschlussraum

Variante mit Normschiene 35mm

Kompatible SH-Schalter für Hutschiene-montage:

- ABB S750 – Serie (2CDH...)
- Hager HTN-, HTU-Serie

Mit Hauptleitungsabzweigklemme für N- und PE-Leiter 2polig, je 4 Klemmstellen 25mm²

Es stehen 12 Teilungseinheiten zur Verfügung. Daher ist es auch z.B. möglich, einen zusätzlichen Überspannungsableiter gemäß den Vorgaben des Netzbetreibers einzusetzen.

Durch das Klappfenster sind die Geräte auch für Laien zu bedienen.

Zählergehäuse / -verteiler

Technische Informationen

IP65

Schutzart (IP-Code)
nach DIN EN 60529 (VDE 0470-1)

IK08

Schutzgrad (IK-Code)
gegen mechanische Beanspruchung
nach DIN EN 50102 (VDE 0470-100)



Schutzklasse II
Betriebsmittel mit Schutzisolierung
nach DIN VDE 0100-410

400V
AC

Bemessungsspannung
für Einsatz in Wechselspannungssystemen, maximal zulässige Nennspannung des elektrischen Netzes. Die technischen Daten des Schaltgerätes sind zu beachten.



Halogenfreies Gehäuse,
ohne Halogene wie Fluor, Chlor und Brom.

eHZ

Geeignet für den Einbau eines **elektronischen Haushaltszählers**



Maximale Anzahl **Teilungseinheiten**



Das **VDE-Zeichen** steht für die geprüfte Sicherheit des Produktes hinsichtlich elektrischer, mechanischer, thermischer und sonstiger Gefährdung.

Piktogramme | Zählergehäuse / -verteiler



Industrie
Qualität

Übersicht über die **Umgebungsbedingungen** und **mechanischen Eigenschaften** der **els-Produkte**

	Gehäuse ohne Einbauten			Gehäuse mit Einbauten			Max. relative Luftfeuchte bei 40°C	Max. relative Luftfeuchte bei 25°C (kurzzeitig)	Schutzart nach DIN EN 60529 / VDE 0470-1 ¹⁾	Schlagfestigkeit nach DIN EN 50102 / DE 0470 Teil 100
	Umgebungstemperatur Minimalwert	Umgebungstemperatur Maximalwert	Umgebungstemperatur Mittelwert über 24 h	Umgebungstemperatur Minimalwert	Umgebungstemperatur Maximalwert	Umgebungstemperatur Mittelwert über 24 h				
AKi, ZVi, ZKi Gehäuse	-35°C	80°C	60°C	-25°C	40°C	35°C	50%	95%	IP65 ²⁾	IK08
SVi	-35°C	80°C	60°C	-25°C	40°C	35°C	50%	95%	IP65 ²⁾	IK07

Ergänzender Hinweis: Die angegebenen Temperaturen können durch die eingebauten Geräte begrenzt werden.

¹⁾ Bei Verwendung von geeigneten Stützen bzw. Kabelverschraubungen

²⁾ Gehäuse mit Einschleibedichtung haben die Schutzklasse IP54

Übersicht über die Eigenschaften der in den els-Installationssystemen verwendeten Materialien

Material	Verwendung in den Produkten:	schwache Säure	starke Säure	schwache Lauge	starke Lauge	Alkohol	Benzin	Benzol	Mineralöl	Diesel	Ammoniak, gasförmig (DLG Foklustest)	pflanzliche Fette	tierische Fette	Halogenfrei	Schwermetall-, PVC- und silikonfrei	Brennverhalten nach DIN EN 60695 (VDE 0471) / UL94
Polycarbonat, glasfaserverstärkt	ZKi, ZVi, SVi, AKi	O	X	X	X	O	Ø	X	O	Ø	O	O	Ø	ja	ja	960°C / V-2 (5VA*)
Polycarbonat	Deckel ZKi, ZVi, SVi, AKi	O	X	X	X	Ø	Ø	X	O	Ø	O	O	O	ja	ja	850°C / V-2
Polyamid 6, glasfaserverstärkt	Verschraubungen IP 68, Deckelschrauben	X	X	O	O	O	O	Ø	O	O	O	O	O	ja	ja	750°C / HB/V-2

*5 Inch (127 mm) Flammtest gemäß UL 746 C (vergleichbar mit den Anforderungen gemäß UL 94, 5VA) O = beständig Ø = bedingt beständig X = unbeständig

Die von Spelsberg verwendeten Werkstoffe wurden einer Bewitterungsprüfung nach DIN 53 387 (ersetzt durch DIN EN ISO 4892-2), einem 1.000h-Test beim „Staatlichen Prüfungsamt Dortmund“, unterzogen. Die bei den IQ-Produkten verwendeten Werkstoffe zeigen hier ein optimales Ergebnis. Die Prüfung auf UV-Beständigkeit nach UL 746 C wurde von diesem Werkstoff ebenfalls ohne Einschränkungen bestanden.

Grundsätzlich gilt, dass bei der Auswahl des Installationsortes neben der Schutzart die Klimabedingungen und das Auftreten von chemischen Einflüssen zu bewerten sind. Angaben zu Materialeigenschaften und zur chemischen Beständigkeit der eingesetzten Werkstoffe sind der Tabelle zu entnehmen, wobei diese Aussagen nur Richtwerte sind.

Verlustleistungsangaben für SVi Gehäuse

Type	Montage quer				Montage hochkant			
	[W]				[W]			
	$\Delta T= 10K$	$\Delta T= 20K$	$\Delta T= 30K$	$\Delta T= 40K$	$\Delta T= 10K$	$\Delta T= 20K$	$\Delta T= 30K$	$\Delta T= 40K$
SVi Gehäuse (150 x 300 x 137 mm)	5,8	13,7	22,7	32,4	6,1	14,3	23,7	34,0
	[5,1]	[12,1]	[20,1]	[28,7]	[4,6]	[10,8]	[17,9]	[25,6]
SVi Gehäuse (150 x 300 x 162 mm)	6,4	15,1	24,9	35,6	6,7	15,8	26,2	37,5
	[5,6]	[13,4]	[22,1]	[31,6]	[5,0]	[11,9]	[19,7]	[28,2]
SVi LQ Gehäuse (150 x 150 x 137 mm)	3,7	8,8	14,5	20,8	3,7	8,8	14,5	20,8
	[3,0]	[7,2]	[11,8]	[16,9]	[3,0]	[7,2]	[11,8]	[16,9]

Zulässige Verlustleistung P_{zul} in Watt nach DIN EN 61439-1 Beiblatt 2 für **einzelni montierte Aufputz-Installationskleinverteiler** und **Aufputz-Leergehäuse** bei gegebenem ΔT . Verlustleistung auf 50% der Gehäusehöhe und [75%] der Gehäusehöhe.

Verlustleistungsangaben für im Verbund montierte SVi-Leergehäuse

Type	Montage quer				Montage hochkant			
	[W]				[W]			
	$\Delta T= 10K$	$\Delta T= 20K$	$\Delta T= 30K$	$\Delta T= 40K$	$\Delta T= 10K$	$\Delta T= 20K$	$\Delta T= 30K$	$\Delta T= 40K$
SVi Gehäuse (150 x 300 x 137 mm)	3,6	8,5	14,1	20,2	3,8	9,0	15,0	21,4
	[3,2]	[7,6]	[12,5]	[17,9]	[2,9]	[6,8]	[11,3]	[16,1]
SVi Gehäuse (150 x 300 x 162 mm)	3,9	9,3	15,4	22,0	4,2	9,9	16,4	23,4
	[3,5]	[8,2]	[13,6]	[19,5]	[3,1]	[7,4]	[12,3]	[17,6]
SVi LQ Gehäuse (150 x 150 x 137 mm)	2,3	5,4	8,9	12,8	2,3	5,4	8,9	12,8
	[1,9]	[4,4]	[7,3]	[10,4]	[1,9]	[4,4]	[7,3]	[10,4]

Zulässige Verlustleistung P_{zul} in Watt nach DIN EN 61439-1 Beiblatt 2 für **im Verbund montierte Aufputz-Leergehäuse** bei gegebenem ΔT . Verlustleistung auf 50% der Gehäusehöhe und [75%] der Gehäusehöhe.

Einbaumaße der els-Installationsprodukte (Lichte Einbauhöhe)

	A	B	C
AKZ- / AKi-Z-Zählergehäuse	[mm]	[mm]	[mm]
AKZ / AKi-Z-Zählerraum	194,5	191	183,5
AKZ / AKi-Z-Anschlussraum	117,5	114	90
SVi Leergehäuse	[mm]	[mm]	[mm]
SVi Gehäuse Höhe 137mm	119	111,5	—
SVi Gehäuse Höhe 162mm	144	136,5	—

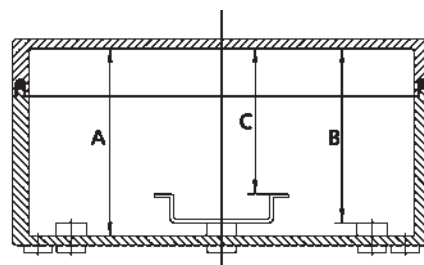

Zählergehäuse / -verteiler

Technische Informationen

ZVi-Zählerverteilungen

Zulässige Verlustleistung P_{zul} in Watt nach DIN EN 61439-1 Beiblatt 2 für **einzel montierte Aufputz-Leergehäuse** bei gegebenem ΔT . Verlustleistung auf 50% der Gehäusehöhe und [75%] der Gehäusehöhe.

Für die im oberen Anschlussraum und im Zusatzraum eingebauten Betriebsmittel gilt im Rahmen des Nachweisverfahrens für Schaltgerätekombinationen mit einem einzigen Abteil nach DIN EN 61439-1, dass die Bemessungsströme der Stromkreise der Schaltgerätekombination 80% der Bemessungsströme (I_n) der elektrischen Betriebsmittel im Stromkreis nicht überschreiten dürfen.

Gehäusebereich		$\Delta T= 10K$	$\Delta T= 20K$	$\Delta T= 30K$	$\Delta T= 40K$
1	Zählerfeld 450mm für Drei-Punkt-Zähler	13,7	32,4	53,8	76,9
		[10,6]	[25,1]	[41,5]	[59,4]
2	Zählerfeld 300mm mit BKE-I	9,9	23,4	38,9	55,6
		[8,1]	[19,1]	[31,7]	[45,3]
3	Zusatzraum für eHZ-Anwendungen	4,7	11,2	18,5	26,4
		[4,2]	[9,9]	[16,4]	[23,5]
4	Anlagenseitiger Anschlussraum 150mm	5,7	13,4	22,2	31,7
		[5,0]	[11,9]	[19,7]	[28,2]
5	Anlagenseitiger Anschlussraum 300mm	8,9	21,1	35,0	50,1
		[7,3]	[17,2]	[28,5]	[40,8]

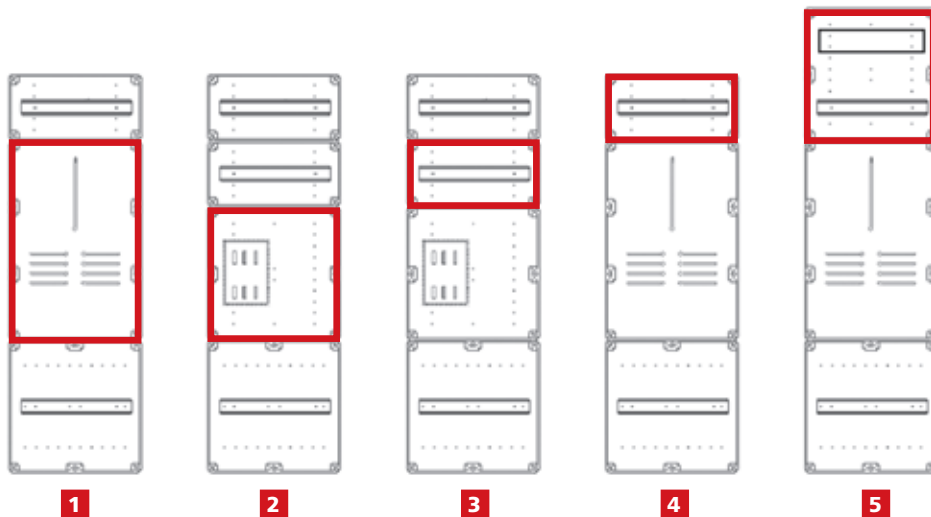

Für die Bestückung im unteren Anschlussraum erfolgte der Nachweis für die Einhaltung der Grenzübertemperaturen nach DIN EN 61439-1 durch Prüfung.

Gehäusebereich	1x Zählerplatz Drei-Punkt Zähler	1x Zählerplatz eHZ auf BKE-I	2x Zählerplätze eHZ auf BKE-I
Mit Sammelschienensystem Anwendung nach DIN 18015-1	63A	63A	50A + 16A 40A + 16A 35A + 20A
Mit Normschiene Anwendung nach DIN 18015-1	63A	63A	50A + 16A 40A + 16A 35A + 20A

Maximale Ausbaustufe mit 3-poligen SH-Schaltern im unteren Anschlussraum unter Berücksichtigung der maximal zulässigen Erwärmung.

Bei Dauer-Belastungen (z.B. PV-Anlagen, Ladesäulen) ist der Bemessungsstrom des Zählerplatzes geringer als in der Tabelle aufgeführt. Entsprechende Daten sind im Internet bei den ZVi-Verteilern abrufbar.

ZVi-K-Zählerverteilungen

Zulässige Verlustleistung P_{zul} in Watt nach DIN EN 61439-1 Beiblatt 2 für **einzel montierte Aufputz-Leergehäuse** bei gegebenem ΔT . Verlustleistung auf 50% der Gehäusehöhe und [75%] der Gehäusehöhe.

Für die im Leergehäuse und im Automatenkasten eingebauten Betriebsmittel gilt im Rahmen des Nachweisverfahrens für Schaltgerätekombinationen mit einem einzigen Abteil nach DIN EN 61439-1, dass die Bemessungsströme der Stromkreise der Schaltgerätekombination 80% der Bemessungsströme (I_n) der elektrischen Betriebsmittel im Stromkreis nicht überschreiten dürfen.

Gehäusebereich	$\Delta T= 10K$	$\Delta T= 20K$	$\Delta T= 30K$	$\Delta T= 40K$
1 ZVi- Zählerplatz Wechselstrom	5,4	12,7	21,1	30,1
	[4,0]	[9,6]	[15,9]	[22,7]
2 ZVi –Leergehäuse	5,5	12,9	21,4	30,6
	[4,1]	[9,7]	[16,1]	[23,0]
3 ZVi – Automatenkasten	6,0	14,3	23,6	33,8
	[4,5]	[10,7]	[17,8]	[25,5]

Der Netzanschlusskasten SVI-H ist bauartgeprüft für einen Dauer-Betriebsstrom von $I_n=25 A$, $I_{max}=63 A$.

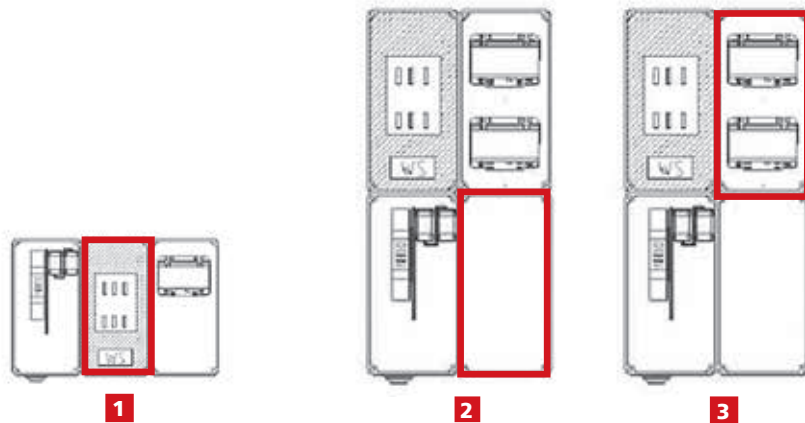

SVi-Einzelgehäuse

Die Verlustleistungsdaten der SVi-Einzelgehäuse zum Aufbau individueller ZVi-K-Zählerverteilungen sind im Internet bei den SVi-Gehäusen abrufbar.

ZKi-Zählergehäuse

Zulässige Verlustleistung P_{zul} in Watt nach DIN EN 61439-1 Beiblatt 2 für **einzel montierte Aufputz-Leergehäuse** bei gegebenem ΔT . Verlustleistung auf 50% der Gehäusehöhe und [75%] der Gehäusehöhe.

Gehäusebereich	$\Delta T= 10K$	$\Delta T= 20K$	$\Delta T= 30K$	$\Delta T= 40K$
1) Zählerplatz mit hohem Deckel (193 mm)	11,3 [8,7]*	26,7 [20,7]*	44,2 [34,2]*	63,2 [48,9]*
1) Zählerplatz mit flachem Deckel (137 mm)	9,4 [7,3]*	22,4 [17,3]*	37,0 [28,7]*	53 [41,0]*
2) Anschlussraum unten	4,3 [3,7]*	10,1 [8,8]*	16,7 [14,6]*	24 [20,8]*
3) Konsumentenraum oben	5,1 [4,4]*	12,1 [10,5]*	20,0 [17,4]*	28,6 [24,9]*
4) Zusatzraum	4,3 [3,7]*	10,1 [8,8]*	16,7 [14,6]*	24,0 [20,8]*

*Diese Verlustleistungen dürfen maximal in den Anschlussbereich (rote Markierung) der Zählergehäuse eingebracht werden.



Schalter- und Sicherungsgehäuse

AKi



Schalter- und Sicherungsgehäuse - witterungsbeständig IP 54/65

Mit unseren Lasttrennschalter- und Sicherungsgehäusen aus der AKi-Serie sind Sie immer auf der sicheren Seite.

Die Gehäuse in Industriequalität eignen sich zum Beispiel für den Einsatz in Räumen der industriellen Produktion.



IP54
IP65

IK08



690V
AC

250A



Schalter- und Sicherungsgehäuse AKi

Inhalt AKi

	Gehäuseart	Serie	Seite
	Lasttrennschalergehäuse	AKi-TE	276
	NH-Sicherungs-Lasttrennschalergehäuse	AKi-T	278
	NH-Reiter-Sicherungsgehäuse	AKi-SS	279
	NH-Reiter-Sicherungs-Lasttrennschalergehäuse	AKi-ST	280
	Kombi-Reitergehäuse	AKi-SK	281
	NEOZED®-Reiter-Sicherungsgehäuse	AKi-SN	282
	Überspannungsschutzgehäuse	AKi-SBZ	283
	Zubehör Schalter- und Sicherungsgehäuse		284
Technische Informationen		Sicherungs- und Schalergehäuse	288

Schalter- und Sicherungsgehäuse AKi

AKi-TE

AKi-TE 106

150 x 300 x 132 mm



Lasttrennschaltergehäuse - Industrie Qualität - mit externer Betätigung, abschließbar, IP65 (bei Verwendung entsprechender Kabeleinführungen), 1 x Lasttrennschalter 63A, 3-polig schaltend, Käfigklemme 2,5 - 35 mm², PE/N-Klemme 16 mm², mit IP54 Anbaustutzen, mit Isolierstopfen

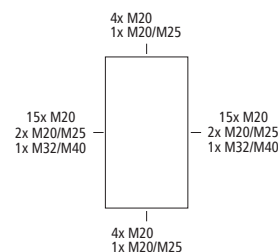

Beschreibung

AKi-TE 106
mit transparentem Deckel

Artikelnr.

78910601

VPE

1/1

AKi-TE 108

150 x 300 x 132 mm



Lasttrennschaltergehäuse - Industrie Qualität - mit externer Betätigung, abschließbar, IP65 (bei Verwendung entsprechender Kabeleinführungen), 1 x Lasttrennschalter 80A, 3-polig schaltend, Käfigklemme 2,5 - 35 mm², PE/N-Klemme 35 mm², mit IP54 Anbaustutzen, mit Isolierstopfen

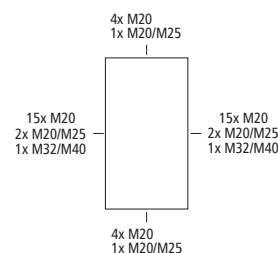

Beschreibung

AKi-TE 108
mit transparentem Deckel

Artikelnr.

78910801

VPE

1/1

AKi-TE 210

300 x 300 x 132 mm



Lasttrennschaltergehäuse - Industrie Qualität - mit externer Betätigung, abschließbar, IP65 (bei Verwendung entsprechender Kabeleinführungen), 1 x Lasttrennschalter 100A, 3-polig schaltend, Käfigklemme 2,5 - 35 mm², PE/N-Klemme 35 mm², mit IP54 Anbaustutzen, mit Isolierstopfen

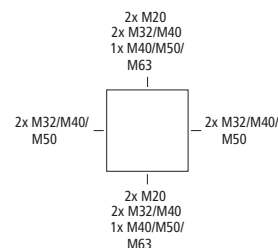

Beschreibung

AKi-TE 210
mit transparentem Deckel

Artikelnr.

78921001

VPE

1/1

Schalter- und Sicherungsgehäuse AKi

AKi-TE

AKi-TE 216

300 x 300 x 132 mm



Lasttrennschaltergehäuse - Industrie Qualität - mit externer Betätigung, abschließbar, IP65 (bei Verwendung entsprechender Kabeleinführungen), 1 x Lasttrennschalter 160A, 3-polig schaltend, Käfigklemme 10 - 70 mm², PE/N Klemme 2 x 50 mm², mit IP54 Anbaustutzen, mit Isolierstopfen

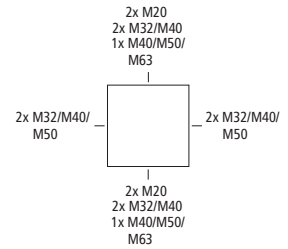

Beschreibung

AKi-TE 216
mit transparentem Deckel

Artikelnr.	VPE
78921601	1/1

AKi-TE 425

300 x 600 x 210 mm



Lasttrennschaltergehäuse - Industrie Qualität - mit externer Betätigung, abschließbar, 1 x Lasttrennschalter 250A, 3-polig schaltend, Schraubanschluss M10, PE/N-Klemme M10, mit Isolierstopfen

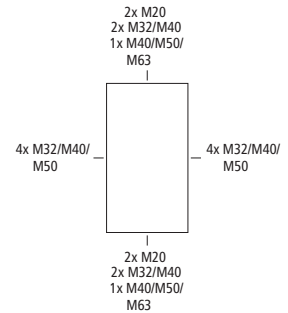

Beschreibung

AKi-TE 425
mit transparentem Deckel

Artikelnr.	VPE
78942501	1/1

Schalter- und Sicherungsgehäuse AKi

AKi-T

AKi-T 101

150 x 300 x 132 mm



NH-Sicherungs-Lasttrennschaltergehäuse - Industrie Qualität -, IP65 (bei Verwendung entsprechender Kabeleinführungen), 1 x NH 00-Sicherungs-Lasttrennschalter, montiert auf Montageplatte, Bemessungsstrom 100 A, Schellenanschluss 1,5 - 70 mm², PE/N-Klemme 2 x 50 mm², mit IP54 Anbaustutzen, mit Isolierstopfen

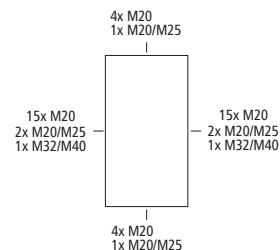

Beschreibung

AKi-T 101
mit transparentem Deckel

Artikelnr.

78610101

VPE

1/1

AKi-T 201

300 x 300 x 132 mm



NH-Sicherungs-Lasttrennschaltergehäuse - Industrie Qualität -, IP65 (bei Verwendung entsprechender Kabeleinführungen), 1 x NH 00-Sicherungs-Lasttrennschalter, montiert auf Montageplatte, Bemessungsstrom 125 A, Schellenanschluss 1,5 - 70 mm², PE/N-Klemme 2 x 50 mm², mit IP54 Anbaustutzen, mit Isolierstopfen

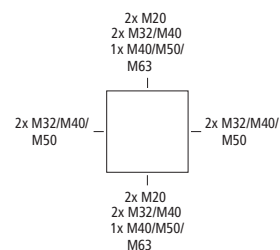

Beschreibung

AKi-T 201
mit transparentem Deckel

Artikelnr.

78620101

VPE

1/1

AKi-T 411

300 x 600 x 210 mm



NH-Sicherungs-Lasttrennschaltergehäuse - Industrie Qualität -, IP65 (bei Verwendung entsprechender Kabeleinführungen), 1 x NH 1-Sicherungs-Lasttrennschalter, montiert auf Montageplatte, Bemessungsstrom 224 A, Schraubanschluss M10, PE/N-Klemme M10, mit IP54 Anbaustutzen, mit Isolierstopfen

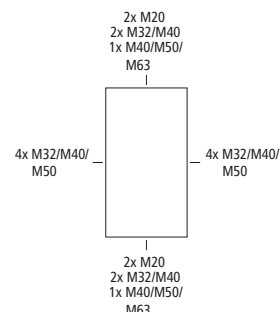

Beschreibung

AKi-T 411
mit transparentem Deckel

Artikelnr.

78641101

VPE

1/1

Schalter- und Sicherungsgehäuse AKI

AKi-SS

AKi-SS 21 300 x 300 x 210 mm



IP54
IP65
IK08
690V
AC
halogenfrei

NH-Reiter-Sicherungsgehäuse - Industrie Qualität -,
 1 x NH 00-Reiter-Sicherungsunterteil, Bemessungsstrom 125 A,
 Schellenanschluss 1,5 - 70 mm², Abgang oben, auf Sammel-
 schiene 5-polig, mit 5 Sammelschienenklemmen 16 - 70 mm²,
 N-Klemme 4 - 35 mm², PE-Klemme 4 - 35 mm², mit Isolier-
 stopfen

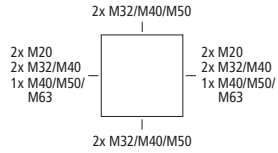

Beschreibung	Artikelnr.	VPE
AKi-SS 21 auf Sammelschienen-system 250 A, mit transparentem Deckel	76221501	1/1

AKi-SS 32 450 x 300 x 210 mm



IP54
IP65
IK08
690V
AC
halogenfrei

NH-Reiter-Sicherungsgehäuse - Industrie Qualität -,
 2 x NH 00-Reiter-Sicherungsunterteil, Bemessungsstrom 100 A,
 Schellenanschluss 1,5 - 70 mm², Abgang oben, auf Sammel-
 schiene 5-polig, mit 5 Sammelschienenklemmen 16 - 70 mm²,
 N-Klemmen 4 - 35 mm², PE-Klemmen 4 - 35 mm², mit Isolier-
 stopfen

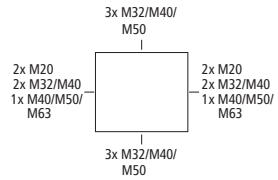

Beschreibung	Artikelnr.	VPE
AKi-SS 32 auf Sammelschienen-system 250 A, mit transparentem Deckel	76232501	1/1

AKi-SS 43 600 x 300 x 210 mm



IP54
IP65
IK08
690V
AC
halogenfrei

NH-Reiter-Sicherungsgehäuse - Industrie Qualität -,
 3 x NH 00-Reiter-Sicherungsunterteil, Bemessungsstrom 100 A,
 Schellenanschluss 1,5 - 70 mm², Abgang oben, auf Sammel-
 schiene 5-polig, mit 5 Sammelschienenklemmen 16 - 70 mm²,
 N-Klemmen 4 - 35 mm², PE-Klemmen 4 - 35 mm², mit Isolier-
 stopfen

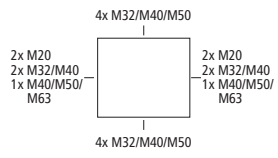

Beschreibung	Artikelnr.	VPE
AKi-SS 43 auf Sammelschienen-system 250 A, mit transparentem Deckel	76243501	1/1

Schalter- und Sicherungsgehäuse AKi

AKi-ST

AKi-ST 21

300 x 300 x 210 mm



NH-Reiter-Sicherungs-Lasttrennschaltergehäuse - Industrie Qualität -, 1 x NH 00-Reiter-Sicherungs-Lasttrennschalter, Bemessungsstrom 125 A, Schellenanschluss 1,5 - 70 mm², Abgang universal, auf Sammelschiene 5-polig, mit 5 Sammelschienenklemmen 16 - 70 mm², N-Klemme 4 - 35 mm², PE-Klemme 4 - 35 mm², mit Isolierstopfen

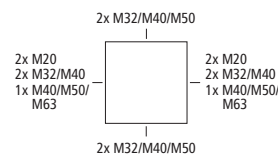

Beschreibung

AKi-ST 21
auf Sammelschienensystem 250 A, mit transparentem Deckel

Artikelnr.

76621501

VPE

1/1

AKi-ST 32

450 x 300 x 210 mm



NH-Reiter-Sicherungs-Lasttrennschaltergehäuse - Industrie Qualität -, 2 x NH 00-Reiter-Sicherungs-Lasttrennschalter, Bemessungsstrom 100 A, Schellenanschluss 1,5 - 70 mm², Abgang universal, auf Sammelschiene 5-polig, mit 5 Sammelschienenklemmen 16 - 70 mm², N-Klemmen 4 - 35 mm², PE-Klemmen 4 - 35 mm², mit Isolierstopfen

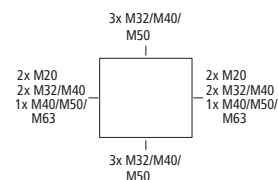

Beschreibung

AKi-ST 32
auf Sammelschienensystem 250 A, mit transparentem Deckel

Artikelnr.

76632501

VPE

1/1

AKi-ST 43

600 x 300 x 210 mm



NH-Reiter-Sicherungs-Lasttrennschaltergehäuse - Industrie Qualität -, 3 x NH 00-Reiter-Sicherungs-Lasttrennschalter, Bemessungsstrom 100 A, Schellenanschluss 1,5 - 70 mm², Abgang universal, auf Sammelschiene 5-polig, mit 5 Sammelschienenklemmen 16 - 70 mm², N-Klemmen 4 - 35 mm², PE-Klemmen 4 - 35 mm², mit Isolierstopfen

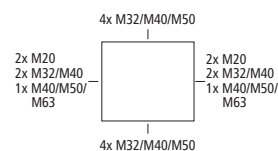

Beschreibung

AKi-ST 43
auf Sammelschienensystem 250 A, mit transparentem Deckel

Artikelnr.

76643501

VPE

1/1

AKi-ST 64

900 x 300 x 210 mm



NH-Reiter-Sicherungs-Lasttrennschaltergehäuse - Industrie Qualität -, 4 x NH 00-Reiter-Sicherungs-Lasttrennschalter, Bemessungsstrom 100 A, Schellenanschluss 1,5 - 70 mm², Abgang universal, auf Sammelschiene 5-polig, mit 5 Sammelschienenklemmen 16 - 70 mm², N-Klemmen 4 - 35 mm², PE-Klemmen 4 - 35 mm², mit Isolierstopfen

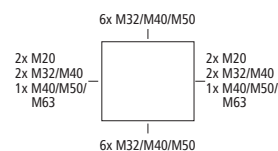

Beschreibung

AKi-ST 64
auf Sammelschienensystem 250 A, mit transparentem Deckel

Artikelnr.

76664501

VPE

1/1

Schalter- und Sicherungsgehäuse AKi

AKi-SK

AKi-SK 451

600 x 300 x 210 mm



Kombi-Reitergehäuse - Industrie Qualität -, 1 x NH 00-Reiter-Sicherungs-Lasttrennschalter, Bemessungsstrom 100 A, Schellenanschluss 1,5 - 70 mm², Abgang universal, 5 x 3-polige D02-Reiter-Sicherungssockel, E 18-Gewinde, Bemessungsstrom 63 A, Schraubanschluss 1,5 - 25 mm², auf Sammelschiene 5-polig, mit 5 Sammelschienenklemmen 16 - 70 mm², N-Klemme 4 - 35 mm², PE-Klemme 4 - 35 mm², N-Klemmen 1,5 - 16 mm², PE-Klemmen 1,5 - 16 mm²

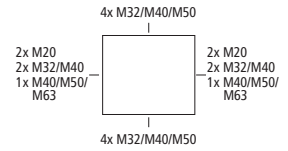

Beschreibung

AKi-SK 451
auf Sammelschienenensystem 250 A, mit transparentem Deckel

Artikelnr.	VPE
76700101	1/1

Schalter- und Sicherungsgehäuse AKi

AKi-SN

AKi-SN 25

300 x 300 x 210 mm



NEOZED®-Reiter-Sicherungsgehäuse - Industrie Qualität -, 5 x 3-polige D02-Reiter-Sicherungssockel, E 18-Gewinde, Bemessungsstrom 63 A, Schraubanschluss 1,5 - 25 mm², auf Sammelschiene 5-polig, N-Klemmen 1,5 - 16 mm², PE-Klemmen 1,5 - 16 mm²

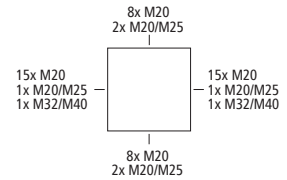

Beschreibung

AKi-SN 25

auf Sammelschienensystem 250 A, mit transparentem Deckel

Artikelnr.

76720501

VPE

1/1

AKi-SN 410

600 x 300 x 210 mm



NEOZED®-Reiter-Sicherungsgehäuse - Industrie Qualität -, 10 x 3-polige D02-Reiter-Sicherungssockel, E 18-Gewinde, Bemessungsstrom 63 A, Schraubanschluss 1,5 - 25 mm², auf Sammelschiene 5-polig, N-Klemmen 1,5 - 16 mm², PE-Klemmen 1,5 - 16 mm²

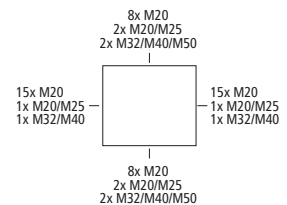

Beschreibung

AKi-SN 410

auf Sammelschienensystem 250 A, mit transparentem Deckel

Artikelnr.

76741001

VPE

1/1

Schalter- und Sicherungsgehäuse AKi

AKi-SBZ

AKi-SBZ 352-40

300 x 450 x 150 mm



Überspannungsschutzgehäuse - Industrie Qualität -, 5-polig, 40 mm Sammelschienenabstand, mit CU-Schienen, L1...L3: 12 x 5 mm, PE/N: 12 x 5 mm, mit 10 Sammelschienenklemmen für CU-Leiter 4 - 35 mm², mit Klappfenster 6 TE

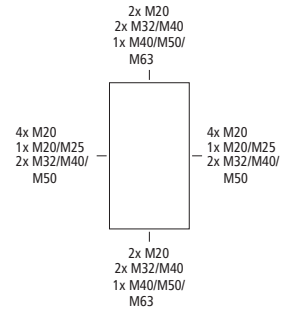

Beschreibung	Artikelnr.	VPE
<p>AKi-SBZ 352-40 mit transparentem Deckel, plombierbar, mit Blitzstrom- und Überspannungs-Ableiter Typ 1+2 nach EN 61643-11 für Hauptstrom-Versorgungssysteme, Netzform TT/TNS, für den Einsatz bei Gebäuden ohne äußeren Blitzschutz, Blitzstrom: (10/350) 7,5/30kA, höchste Dauerspannung: 255 V AC, max. zul. Vorsicherung: 160A gG, anschlussfertig montiert auf Sammelschienensystem</p>	76735201	1/1

Schalter- und Sicherungsgehäuse AKi

AKi-Zubehör

AK Kombiset

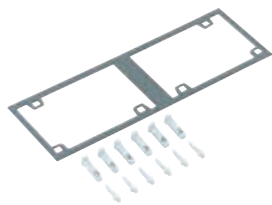

Kombiset, zur waagerechten oder senkrechten Kombination von AKL/AKi-L Leergehäusen, AKi Schalter- und Sicherungsgehäusen, AKi Steckdosenverteiler, AKi-Z/ZVi Zählergehäusen, komplett mit Keilverbindern und Gehäusezwischenabdichtung für 150 und 300 mm Gehäuseseiten, je 300 mm = 1 Kombiset

Beschreibung	Artikelnr.	VPE
AK KS-IP65	79100101	1/50

AK Kombiset

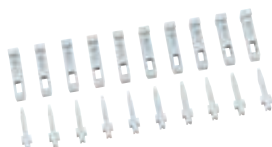

Kombiset ohne Gehäusezwischenabdichtung, zur waagerechten oder senkrechten Kombination von AKL / AKi-L Leergehäusen, AKi Schalter- und Sicherungsgehäusen, AKi Steckdosenverteiler, AKi-Z / ZVi Zählergehäusen

Beschreibung	Artikelnr.	VPE
AK KS-IP30	59110001	1/50

Scharnierset



Außenscharnier-Set zum Umrüsten des Gehäusedeckels zur Klapptür. Inkl. 2 Scharniere, Befestigungsschrauben, Abdeckstopfen und Bohrschablone

Beschreibung	Artikelnr.	VPE
ASS-gro Außenscharnierset groß, ab TK PS/PC 1811 und ab AKL/AKi 1	19000501	1/50

AK Außenbefestigungslaschen



Außenbefestigungslaschen, zur Montage einzelner Gehäuse an ebenen Wandflächen, kann am Unterkasten im Winkel 0°, 45° oder 90° befestigt werden, Wandabstand 7 mm, Material Edelstahl, geeignet für AKL / AKi-L Leergehäuse, AKi Schalter- und Sicherungsgehäuse, AKi Steckdosenverteiler, AKi-Z / ZVi Zählergehäuse

Beschreibung	Artikelnr.	VPE
AK ABL-ES Set = 4 Stück	79300401	1/50

Z-Wandprofil



Z-Wandprofil, Länge 2 m, mit 8 Zylinderschrauben M6 und 8 unverlierbaren Aufschiebemuttern, Wandabstand 70 mm, Material Stahl verzinkt

Beschreibung	Artikelnr.	VPE
ZPR	07080001	1/-

Schalter- und Sicherungsgehäuse AKi

AKi-Zubehör

Kombistutzen



Kombistutzen zum Verbinden von Gehäusen, Polyethylen, grau, für Wandstärke 1,5 - 4,0 mm

Beschreibung	Artikelnr.	VPE
KST M32 Länge 25 mm, zur vertikalen und horizontalen Verbindung von AK/AKi 24 Kleinverteilern, ZKi Zählergehäusen und AKL/AKi 1-4 Leergehäusen, zur vertikalen Verbindung von AK/AKi 09/12 Kleinverteilern, sowie TK Leergehäusen mit M32 Vorprägungen	19303201	1/150
KST M25-33 Länge 33 mm, zur vertikalen Verbindung von AK 14 - 56, AK/AKi 24 Kleinverteilern, ZKi Zählergehäusen und AKL/AKi 1 - 4 Leergehäusen, sowie zur horizontalen Verbindung von AK 28 - 56 Kleinverteilern	19302601	1/120
KST M25-17 Länge 17 mm, zur vertikalen Verbindung von AK/AKi 03 - 12 Kleinverteilern, AKL/AKi 1 - 4, sowie TK und SVi Gehäusen mit M25 Vorprägungen	19302501	10/400

Kombiset



Kombiset zum Verbinden von Gehäusen mit metrischen Einführungen, Polystyrol, grau, komplett mit Gegenmutter und Zwischenwanddichtung

Beschreibung	Wandstärke	Gew.-Länge/mm	Artikelnr.	VPE
KS M20	2 x 3,0	12	19202001	1/100
KS M25	2 x 3,0	12	19202501	1/50
KS M25-gro	2 x 8,0	22	19202601	1/50
KS M32	2 x 3,5	14	19203201	1/50

AKi Anbauflansch



Anbauflansch, zum Anbau an 300 mm breite Stirnseiten von AKL / AKi-L Leergehäusen, AKi Schalter- und Sicherungsgehäusen, AKi Steckdosenverteiler, AKi-Z / ZVi Zählergehäusen, komplett mit Befestigungsmaterial

Beschreibung	Artikelnr.	VPE
AKi ABF 1 mit Vorprägung, 2 x M32 / M40 / M50, 1 x M40 / M50 / M63	79605101	1/20
AKi ABF 2 glatt zum Selbstbohren	79605001	1/20

Vorhängeschloss-Set



Vorhängeschloss-Set, zum Umrüsten des Gehäusedeckels zur abschließbaren Klapptür. Inkl. Vorhängeschloss, 2 Scharniere, Befestigungsschrauben, Abdeckstopfen und Bohrschablone

Beschreibung	Artikelnr.	VPE
VSG ab TK PS/PC 1811 und AKL/AKi 1	19010001	1/50

Schalter- und Sicherungsgehäuse AKi

AKi-Zubehör

Sammelschienenklemmen SKL 1



Sammelschienenklemme, für Kupferschienen 12/20/25/30 x 10 mm

Beschreibung	Artikelnr.	VPE
SKL 116 für CU-Leiter 1x (1,5-16mm ²) re/rm/rf+AE	07511601	1/50
SKL 135 für CU-Leiter 1x (4-35mm ²) re/rm/sm/rf+AE, lam. Flachkupfer 3x9x0,8mm, 6x9x0,8mm	07513501	1/15
SKL 112 für CU-Leiter 1x (16-120mm ²) re/rm/sm/rf+AE, lam. Flachkupfer 6x16x0,8mm, 10x16x0,8mm	07511201	1/15
SKL 170 für CU-Leiter 1x (16-70mm ²) re/rm/sm/rf+AE, lam. Flachkupfer 6x9x0,8mm	07517001	1/15
SKL 118 für CU-Leiter 1x (50-185mm ²) re/rm/sm/rf+AE	07511801	1/25

Sammelschienenklemmen SKLAL 1



Sammelschienenklemme, für Kupferschienen 12/20/25/30 x 10 mm

Beschreibung	Artikelnr.	VPE
SKLAL 116 zum Anschluss von AL/CU-Leitern 1,5-16mm ²	07611601	1/100
SKLAL 135 zum Anschluss von AL/CU-Leitern 4-35mm ²	07613501	1/50
SKLAL 170 zum Anschluss von AL/CU-Leitern 16-70mm ²	07617001	1/25
SKLAL 112 zum Anschluss von AL/CU-Leitern 16-120mm ²	07611201	1/25
SKLAL 118 für AL/CU-Leiter 1x (50-185mm ²) re/rm/rf+AE, 1x (50-185mm ²) SM	07611801	1/25

Sammelschienenklemmen SKL 0



Sammelschienenklemme, für Schienen 12 x 5 mm / 12 x 10 mm, für Aluminium- und Kupferleiter

Beschreibung	Artikelnr.	VPE
SKL 015 für AL/CU-Leiter 1x (16-50)re, 1x (16-150)rm, 1x (50-150)se, 1x (35-150)sm	07501501	3/36
SKL 024 für AL/CU-Leiter 1x (35-50)re, 1x (35-240)rm, 1x (50-185)se, 1x (35-240)sm	07502401	3/30
SKL 052 für AL/CU-Leiter 1x (16-50)re, 1x (16-95)rm, 1x (50-95)se, 1x (35-95)sm, 2x (16-35)re/rn, 2x 35sm/se	07505201	1/36
SKL 092 für AL/CU-Leiter 1x (25-50)re, 1x (25-150)rm, 1x (50-150)se, 1x (35-150)sm, 2x (25-50)re, 2x (25-70)rm, 2x (50-70)se, 2x (35-70)sm	07509201	1/36

Schalter- und Sicherungsgehäuse AKi

AKi-Zubehör



Technischer Anhang

Schalter- und Sicherungsgehäuse AKI

IP65

Schutzart (IP-Code)
nach DIN EN 60529 (VDE 0470-1)

IK08

Schutzgrad (IK-Code)
gegen mechanische Beanspruchung
nach DIN EN 50102 (VDE 0470-100)



Schutzklasse II
Betriebsmittel mit Schutzisolierung nach
DIN VDE 0100-410

690V
AC

Bemessungsspannung
für Einsatz in **Wechselspannungssystemen**,
maximal zulässige Nennspannung des
elektrischen Netzes



Halogenfreies Gehäuse,
ohne Halogene wie Fluor, Chlor und Brom.

Piktogramme | Schalter- und Sicherungsgehäuse



Industrie
Qualität

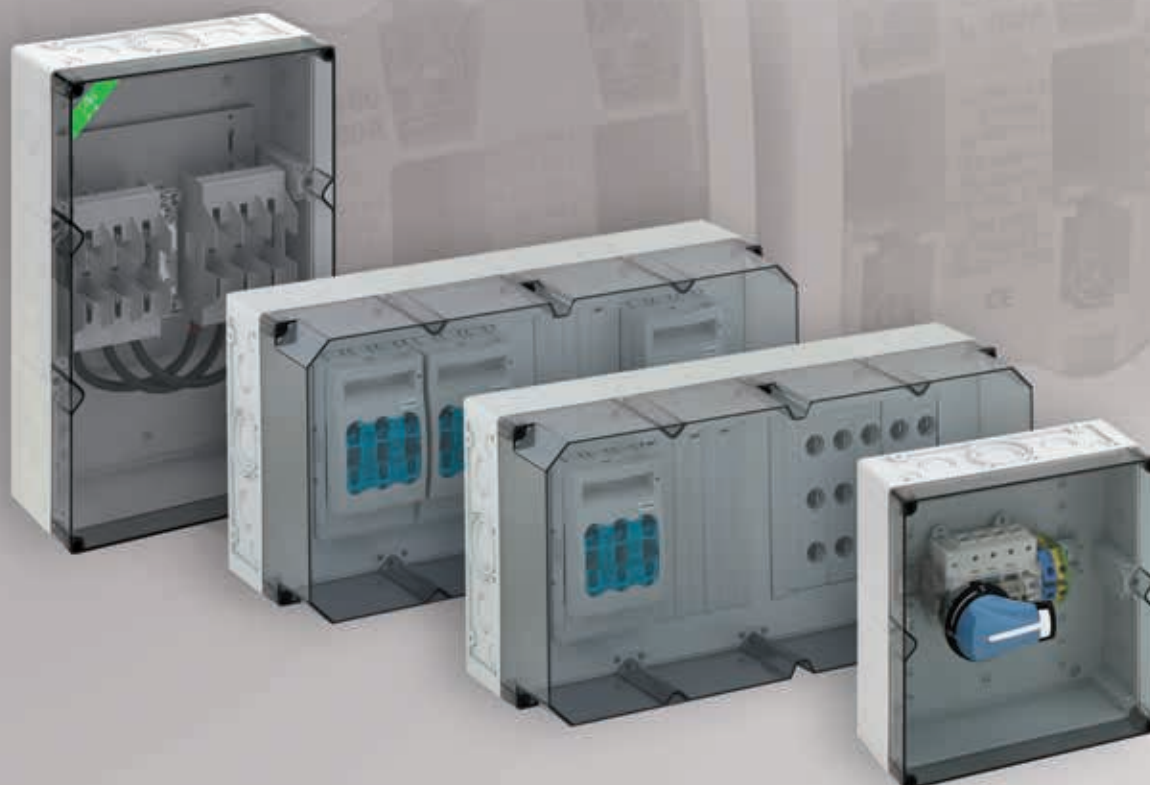

Technischer Anhang

Schalter- und Sicherungsgehäuse AKi

Übersicht über die Eigenschaften der in den els-Installationssystemen verwendeten Materialien		schwache Säure	starke Säure	schwache Lauge	starke Lauge	Alkohol	Benzin	Benzol	Mineraiöl	Diesel	Ammoniak, gasförmig (DLG Fokustest)	pflanzliche Fette	tierische Fette	Halogenfrei	Schwermetall-, PVC- und silikonfrei	Brennverhalten nach DIN EN 60695 (VDE 0471) / UL94
Material	Verwendung in den Produkten:															
Polycarbonat, glasfaserverstärkt	AKi-System, -kasten	O	X	X	X	O	Ø	X	O	Ø	O	O	Ø	ja	ja	960°C / V-2 (5VA*)
Polyurethan	Alle Typen mit eingeschäumter Deckeldichtung	Ø	Ø	Ø	Ø	Ø	Ø	Ø	X	Ø	O	O	O	ja	ja	650°C / ---
Polyamid 6, glasfaserverstärkt	Deckelschrauben	X	X	O	O	O	O	Ø	O	O	O	O	O	ja	ja	750°C / HB/V-2
Polycarbonat, transparent	Deckel AKi	O	X	X	X	Ø	Ø	X	O	Ø	O	O	O	ja	ja	850°C / V-2

* 5 Inch (127 mm) Flammtest gemäß UL 746 C
(vergleichbar mit den Anforderungen gemäß UL 94, 5VA)

Die von Spelsberg verwendeten Werkstoffe wurden einer Bewitterungsprüfung nach DIN 53 387 (ersetzt durch DIN EN ISO 4892-2), einem 1.000h-Test beim „Staatlichen Prüfungsamt Dortmund“, unterzogen. Die bei den IQ-Produkten verwendeten Werkstoffe zeigen hier ein optimales Ergebnis. Die Prüfung auf UV-Beständigkeit nach UL 746 C wurde von diesem Werkstoff ebenfalls ohne Einschränkungen bestanden.

Grundsätzlich gilt, dass bei der Auswahl des Installationsortes neben der Schutzart die Klimabedingungen und das Auftreten von chemischen Einflüssen zu bewerten sind. Angaben zu Materialeigenschaften und zur chemischen Beständigkeit der eingesetzten Werkstoffe sind der Tabelle zu entnehmen, wobei diese Aussagen nur Richtwerte sind.

Technischer Anhang

Schalter- und Sicherungsgehäuse AKI

Verlustleistungsangaben für einzeln montierte AKI-Gehäuse	Montage quer				Montage hochkant			
	[W]				[W]			
Abmessungen	$\Delta T= 10K$	$\Delta T= 20K$	$\Delta T= 30K$	$\Delta T= 40K$	$\Delta T= 10K$	$\Delta T= 20K$	$\Delta T= 30K$	$\Delta T= 40K$
300 x 150 x 132 mm	5,7	13,4	22,2	31,7	5,9	14,0	23,2	33,2
	[5,0]	[11,9]	[19,7]	[28,2]	[4,5]	[10,6]	[17,5]	[25,0]
300 x 300 x 132 mm	8,9	21,1	35,0	50,1	8,9	21,1	35,0	50,1
	[7,3]	[17,2]	[28,5]	[40,8]	[7,3]	[17,2]	[28,5]	[40,8]
300 x 300 x 210 mm	11,3	26,8	44,3	63,4	11,3	26,8	44,3	63,4
	[9,2]	[21,8]	[36,1]	[51,7]	[9,2]	[21,8]	[36,1]	[51,7]
300 x 450 x 132 mm	11,8	28,0	46,4	66,4	12,1	28,6	47,4	67,8
	[10,2]	[24,1]	[39,9]	[57,0]	[9,3]	[22,1]	[36,6]	[52,4]
300 x 450 x 210 mm	14,7	34,7	57,5	82,3	15,1	35,7	59,0	84,4
	[12,6]	[29,8]	[49,4]	[70,7]	[11,6]	[27,5]	[45,6]	[65,2]
300 x 600 x 132 mm	14,7	34,8	57,6	82,4	15,2	35,9	59,5	85,1
	[13,0]	[30,9]	[51,1]	[73,1]	[11,4]	[27,1]	[44,8]	[64,1]
300 x 600 x 210 mm	18,0	42,5	70,4	100,8	18,7	44,4	73,5	105,1
	[15,9]	[37,7]	[62,5]	[89,4]	[14,1]	[33,4]	[55,3]	[79,1]

Zulässige Verlustleistung P_{zul} in Watt nach DIN EN 61439-1 Beiblatt 2 für **einzeln montierte Aufputz-Installationskleinverteiler** und **Aufputz-Leergehäuse** bei gegebenem ΔT . Verlustleistung auf 50% der Gehäusehöhe und [75%] der Gehäusehöhe.

Verlustleistungsangaben für im Verbund montierte AKI-Leergehäuse	Montage quer				Montage hochkant			
	[W]				[W]			
Abmessungen	$\Delta T= 10K$	$\Delta T= 20K$	$\Delta T= 30K$	$\Delta T= 40K$	$\Delta T= 10K$	$\Delta T= 20K$	$\Delta T= 30K$	$\Delta T= 40K$
300 x 150 x 132 mm	4,2	9,9	16,3	23,4	4,4	10,4	17,2	24,5
	[3,7]	[8,8]	[14,5]	[20,7]	[3,3]	[7,8]	[12,9]	[18,5]
300 x 300 x 132 mm	7,0	16,5	27,4	39,1	7,0	16,5	27,4	39,1
	[5,7]	[13,5]	[22,3]	[31,9]	[5,7]	[13,5]	[22,3]	[31,9]
300 x 300 x 210 mm	8,3	19,6	32,4	46,4	8,3	19,6	32,4	46,4
	[6,7]	[16,0]	[26,4]	[37,8]	[6,7]	[16,0]	[26,4]	[37,8]
300 x 450 x 132 mm	9,5	22,5	37,2	53,2	9,7	22,9	38,0	54,3
	[8,2]	[19,3]	[32,0]	[45,7]	[7,5]	[17,7]	[29,3]	[42,0]
300 x 450 x 210 mm	11,0	26,1	43,2	61,8	11,3	26,8	44,4	63,4
	[9,5]	[22,4]	[37,1]	[53,1]	[8,7]	[20,7]	[34,3]	[49,0]
300 x 600 x 132 mm	12,0	28,3	46,9	67,0	12,3	29,2	48,3	69,1
	[10,6]	[25,1]	[41,6]	[59,5]	[9,3]	[22,0]	[36,4]	[52,0]
300 x 600 x 210 mm	13,7	32,4	53,7	76,8	14,3	33,8	56,0	80,1
	[12,2]	[28,8]	[47,7]	[68,2]	[10,8]	[25,5]	[42,2]	[60,3]

Zulässige Verlustleistung P_{zul} in Watt nach DIN EN 61439-1 Beiblatt 2 für **im Verbund montierte Aufputz-Leergehäuse** bei gegebenem ΔT . Verlustleistung auf 50% der Gehäusehöhe und [75%] der Gehäusehöhe.

AKi Schaltgerät (verbaut in)	Baugröße	Bemessungsstrom	Verlustleistung bei 100 % Bemessungs- strom (ohne Sicherungen)	Max. zul. Verlustlei- stung pro Sicherungs- einsatz	Kabelanschluss	Anzugs- drehmoment	Bemessungsbetriebs- spannung
Sicherungsunterteil (AKi-S)	NH 00	I _e = 160 A	12,5 W	12 W	Schellenklemme 1,5-70 mm ²	3 Nm	U _e = 690 V
	NH 1	I _e = 250 A	16,4 W	32 W	Flachanschluss M10	20 Nm	U _e = 690 V
	NH 2	I _e = 400 A	36 W	45 W	Flachanschluss M10	20 Nm	U _e = 690 V
Sicherungslasttrennschalter (AKi-T)	NH 00	I _e = 160 A	7 W	12 W	Schellenklemme 1,5-70 mm ²	3 Nm	U _e = 690 V
	NH 1	I _e = 250 A	14,1 W	23 W	Flachanschluss M10	25 Nm	U _e = 690 V
	NH 2	I _e = 400 A	28 W	34 W	Flachanschluss M10	35 Nm	U _e = 690 V
Reiter-Sicherungsunterteil (AKi-SS)	NH 00	I _e = 160 A	14 W	12 W	Schellenklemme 1,5-70 mm ²	3 Nm	U _e = 690 V
Reiter-Sicherungslasttrennschalter (AKi-ST)	NH 00	I _e = 160 A	17,7 W	12 W	Schellenklemme 1,5-70 mm ²	3 Nm	U _e = 690 V
D-Reitersicherungssockel (GSN/GSD)	D02	I _e = 63 A	3 W	5,5 W	Rahmenklemme 1,5-25 mm ²	2,6 Nm	U _e = 400 V
	DII	I _e = 25 A	1,5 W	4 W	Rahmenklemme 1,5-25 mm ²	2,6 Nm	U _e = 500 V
	DIII	I _e = 63 A	6,5 W	7 W	Rahmenklemme 1,5-25 mm ²	2,6 Nm	U _e = 690 V
Lasttrennschalter (AKi-TE)	-	I _e = 63 A	4,5 W	-	Käfigklemme 2,5-35 mm ²	3,5 Nm	U _e = 690 V
	-	I _e = 80 A	7,2 W	-	Käfigklemme 2,5-35 mm ²	3,5 Nm	U _e = 690 V
	-	I _e = 100 A	10,8 W	-	Käfigklemme 10-70 mm ²	4 Nm	U _e = 690 V
	-	I _e = 160 A	24,9 W	-	Käfigklemme 10 - 70 mm ²	4 Nm	U _e = 690 V
	-	I _e = 250 A	17,4 W	-	Flachanschluss M10	20 Nm	U _e = 690 V

Belastungsfaktor von Schaltgerätekombinationen

Beispielrechnung:

9 Sicherungen NH 00 mit einer Verlustleistung pro Gerät von 9 W.

Der Belastungsfaktor nach EN 61439-2, Tabelle 101 ist 0,7.

$$P_{\text{vred.}} = P_v \cdot \text{Belastungsbelastungsfaktor}^2 \\ = 9 \text{ W} \cdot 0,7 \cdot 0,7 = \mathbf{4,41 \text{ W}} \text{ (pro Sicherung)}$$

Da 9 Sicherungen verbaut sind ergibt sich:

$$P_{\text{vges}} = 4,41 \text{ W} \cdot 9 \\ = \mathbf{36,69 \text{ W}}$$

DIN EN 61439-2, 5.4

Existiert zwischen dem Hersteller der Schaltgerätekombination und dem Anwender keine Vereinbarung bezüglich der tatsächlichen Lastströme, darf die angenommene Belastung der Abgangsstromkreise oder einer Gruppe von Abgangsstromkreisen der Schaltgerätekombination auf den Werten der folgenden Tabelle basieren.

Art der Belastung	angenommener Belastungsfaktor
2 und 3 Stromkreise	0,9
4 und 5 Stromkreise	0,8
6 und 9 Stromkreise	0,7
10 oder mehr Stromkreise	0,6

Universalszubehör

Universalszubehör

Würgestopfen grau



Würgestopfen, IP54, M_ x 1,5 mm, mit geschlossener Dichtungsmembran, grau

Beschreibung	Dichtber./mm	Gew.-Länge/mm	Artikelnr.	VPE
WST M16	5 - 10	9	20341601	100/1200
WST M20	8 - 13,5	12	20342001	50/600
WST M25	9 - 16	12	20342501	25/300
WST M32	11 - 22	14	20343201	20/240
WST M40	17 - 24	14	20344001	20/120
WST M50	22 - 35	18	20345001	10/60
WST M63	24 - 43	20	20346301	5/30

Würgestopfen schwarz



Würgestopfen, IP54, M_ x 1,5 mm, mit geschlossener Dichtungsmembran, schwarz

Beschreibung	Dichtber./mm	Gew.-Länge/mm	Artikelnr.	VPE
WST M16/sw	5 - 10	9	20301601	100/1200
WST M20/sw	8 - 13,5	12	20302001	50/600
WST M25/sw	9 - 16	12	20302501	25/300

Würgenippel grau



Würgenippel, IP54, M_ x 1,5 mm, mit offener Dichtungsmembran, grau

Beschreibung	Dichtber./mm	Gew.-Länge/mm	Artikelnr.	VPE
WNI M16	5 - 10	9	21341601	100/1200
WNI M20	8 - 13,5	12	21342001	50/600
WNI M25	9 - 16	12	21342501	25/300
WNI M32	11 - 22	14	21343201	20/240

Würgenippel schwarz



Würgenippel, IP54, M_ x 1,5 mm, mit offener Dichtungsmembran, schwarz

Beschreibung	Dichtber./mm	Gew.-Länge/mm	Artikelnr.	VPE
WNI M16/sw	5 - 10	9	21301601	100/1200
WNI M20/sw	8 - 13,5	12	21302001	50/600
WNI M25/sw	9 - 16	12	21302501	25/300

Universalzubehör

Universalzubehör

Verschlussstopfen grau



Verschlussstopfen, IP55, mit geschlossener Dichtungsmembran, thermoplastisches Elastomer (TPE), für Wandstärken 1,5 - 4,0 mm, Zum Verschliessen von nicht benötigten metrischen Gehäuseöffnungen, grau

Beschreibung	Dichtber./mm	Artikelnr.	VPE
VST M16	6 - 10	23141601	100/1200
VST M20	8 - 13,5	23142001	100/1200
VST M25	9 - 16	23142501	50/600
VST M32	13 - 23	23143201	50/600
VST M40	17 - 30	23144001	25/300

PA-Verschlusschraube



Verschlusschraube, IP68, M_ x 1,5 mm, Polyamid, grau, für Gehäuse mit Innengewinde. Bei Nutzung von Gegenmuttern maximale Gehäusewandstärke 3 mm

Beschreibung	Gew.-Länge/mm	Artikelnr.	VPE
VSS PA M16	6	21111601	5/50
VSS PA M20	6	21112001	40/480
VSS PA M25	7	21112501	40/480
VSS PA M32	8	21113201	40/50

Anbaustutzen grau



Anbaustutzen IP55, mit offener Dichtungsmembran, thermoplastisches Elastomer (TPE), für Wandstärken von 1,5 - 4,0 mm, grau

Beschreibung	Dichtber./mm	Artikelnr.	VPE
AST M16	6 - 10	23041601	50/600
AST M20	8 - 13,5	23042001	50/600
AST M25	9 - 18,5	23042501	50/300
AST M32	13 - 23	23043201	25/150
AST M40	17 - 30	23044001	20/120

Doppelmembranstutzen grau



Doppelmembranstutzen, IP66, mit zwei Dichtungsmembranen, geschlossen, thermoplastisches Elastomer (TPE), für Wandstärken 1,5 - 4,5 mm, grau

Beschreibung	Dichtber./mm	Artikelnr.	VPE
DMS M16	5 - 9	26041601	50/600
DMS M20	7 - 13	26042001	50/600
DMS M25	9 - 17	26042501	50/600
DMS M32	13 - 21	26043201	25/300
DMS M40	17 - 28	26044001	30/180

Universalzubehör

Universalzubehör

Doppelmembranstutzen schwarz



Doppelmembranstutzen, IP66, mit zwei Dichtungsmembranen, geschlossen, thermoplastisches Elastomer (TPE), für Wandstärken 1,5 - 4,5 mm, schwarz

Beschreibung	Dichtber./mm	Artikelnr.	VPE
DMS M16/sw	5 - 9	26001601	50/600
DMS M20/sw	7 - 13	26002001	50/600
DMS M25/sw	9 - 17	26002501	50/600
DMS M32/sw	13 - 21	26003201	25/300
DMS M40/sw NEU	17 - 28	26004001	30/180

Doppelmembranstutzen 4-fach grau



Doppelmembranstutzen, IP66, mit zwei Dichtungsmembranen, geschlossen, max. vier Leitungseinführungen für Steuerleitungen, thermoplastisches Elastomer (TPE), für Wandstärken 1,5 - 4,5 mm, grau

Beschreibung	Dichtber./mm	Artikelnr.	VPE
DMS M32/4	3,5 - 6	26043301	25/300

Stufennippel grau



Stufennippel, IP55, mit geschlossener Dichtungsmembran, abschneidbar in mehreren Stufen, thermoplastisches Elastomer (TPE), für Wandstärken von 1,5 - 4 mm, grau

Beschreibung	Dichtber./mm	Artikelnr.	VPE
SNI M20	5 - 16	21642001	100/600
SNI M25	5 - 21	21642501	50/300
SNI M32	13 - 26,5	21643201	25/300
SNI M40	13 - 34,0	21644001	20/120
SNI M63	14 - 54	21646301	1/10

Belüftungsstopfen



Belüftungsstopfen IP44 mit Labyrinthdichtung zur Vermeidung von Kondenswasserbildung in Gehäusen, Durchfluss 100l/min. bei 0,1 bar Überdruck, thermoplastisches Elastomer, empfohlene Montage an den Gehäuseseiten links und rechts in verschiedenen Höhen (siehe Technischer Anhang - Schutz gegen Kondenswasser), für Wandstärken 1,5 - 4,5 mm

Beschreibung	für Wandstärke	Artikelnr.	VPE
BST M20 grau	4,5 - 1,5	26242001	100/600
BST M20/sw schwarz	4,5 - 1,5	26202001	100/600

Belüftungselemente-Set



BEL Air Belüftungselemente-Set, zur Vermeidung von Kondenswasserbildung in Gehäusen, zum senkrechten Einbau in Gehäusewände und GFL Kombiflansche mit entsprechender Vorprägung, pro Gehäuse sind mindestens zwei Belüftungselemente erforderlich

Beschreibung	Artikelnr.	VPE
BEL Air M40 M40, Set = 2 Stück, Luftwechselrate: 30 l / Tag / Set	26344001	1/12

Universalzubehör

Universalzubehör

Druckausgleichselement



Druckausgleichselement mit luftdurchlässiger und wasserdichter Spezialmembranfolie zur Vermeidung von Kondenswasserbildung in Gehäusen, Durchfluss 0,8l/min. bei 0,1 bar Überdruck, Polyamid, grau

Beschreibung	Artikelnr.	VPE
DAE M12 M12 x 1,5 mm, Gewindelänge 10 mm	26241201	10/-

Kombistutzen



Kombistutzen zum Verbinden von Gehäusen, Polyethylen, grau, für Wandstärke 1,5 - 4,0 mm

Beschreibung	Artikelnr.	VPE
KST M32 Länge 25 mm, zur vertikalen und horizontalen Verbindung von AK/AKi 24 Kleinverteilern, ZKi Zählergehäusen und AKL/AKi 1-4 Leergehäusen, zur vertikalen Verbindung von AK/AKi 09/12 Kleinverteilern, sowie TK Leergehäusen mit M32 Vorprägungen	19303201	1/150
KST M25-33 Länge 33 mm, zur vertikalen Verbindung von AK 14 - 56, AK/AKi 24 Kleinverteilern, ZKi Zählergehäusen und AKL/AKi 1 - 4 Leergehäusen, sowie zur horizontalen Verbindung von AK 28 - 56 Kleinverteilern	19302601	1/120
KST M25-17 Länge 17 mm, zur vertikalen Verbindung von AK/AKi 03 - 12 Kleinverteilern, AKL/AKi 1 - 4, sowie TK und SVi Gehäusen mit M25 Vorprägungen	19302501	10/400

Kombiset



Kombiset zum Verbinden von Gehäusen mit metrischen Einführungen, Polystyrol, grau, komplett mit Gegenmutter und Zwischenwanddichtung

Beschreibung	Wandstärke	Gew.-Länge/mm	Artikelnr.	VPE
KS M20	2 x 3,0	12	19202001	1/100
KS M25	2 x 3,0	12	19202501	1/50
KS M25-gro	2 x 8,0	22	19202601	1/50
KS M32	2 x 3,5	14	19203201	1/50

Universalszubehör

Universalszubehör

Kabelverschraubung grau



Kabelverschraubung, IP68, mit Zugentlastung, Polyamid, M_x x 1,5 mm, ohne Gegenmutter, grau

Beschreibung	Dichtber./mm	Gew.-Länge/mm	Artikelnr.	VPE
KVR M12	2 - 6,5	8	24741201	100/600
KVR M16	4 - 10	8	24741601	75/450
KVR M20	6 - 12	9	24742001	50/300
KVR M20-GDB	7 - 14	9	24742101	40/240
KVR M25	9 - 16	11	24742501	30/180
KVR M32	11 - 21	11	24743201	15/90
KVR M40	16 - 28	11	24744001	5/30
KVR M50	27 - 34,5	13	24745001	5/30

Kabelverschraubung grau, langes Gewinde



Kabelverschraubung, IP68, mit Zugentlastung, langes Gewinde, M_x x 1,5 mm, ohne Gegenmutter, Polyamid, grau

Beschreibung	Dichtber./mm	Gew.-Länge/mm	Artikelnr.	VPE
KVR M12 LG	2 - 6,5	12	24841201	100/600
KVR M16 LG	4 - 10	12	24841601	75/450
KVR M20 LG	6 - 12	15	24842001	50/300
KVR M25 LG	9 - 16	15	24842501	30/180
KVR M32 LG	11 - 21	15	24843201	15/90
KVR M40 LG	16 - 28	18	24844001	5/30
KVR M50 LG	27 - 34,5	18	24845001	5/30
KVR M63	30 - 44,5	17	24746301	5/50

Kabelverschraubung grau mit Gegenmutter



Kabelverschraubung, IP68, mit Zugentlastung, Polyamid, M_x x 1,5 mm, mit Gegenmutter, grau

Beschreibung	Dichtber./mm	Gew.-Länge/mm	Artikelnr.	VPE
KVR M12-MGM	2 - 6,5	8	22741201	100/600
KVR M16-MGM	4 - 10,0	8	22741601	75/450
KVR M20-MGM	6 - 12,0	9	22742001	50/300
KVR M20-GDB/MGM	7 - 14,0	9	22742101	30/180
KVR M25-MGM	9 - 16,0	11	22742501	25/150
KVR M32-MGM	11 - 21,0	11	22743201	10/60
KVR M40-MGM	16 - 28,0	11	22744001	5/30
KVR M50-MGM	27 - 34,5	13	22745001	5/30
KVR M63-MGM	30 - 44,5	17	22746301	5/50

Universalzubehör

Universalzubehör

Kabelverschraubung grau mit Gegenmutter, langes Gewinde



Kabelverschraubung, IP68, mit Zugentlastung, langes Anschlussgewinde, M_ x 1,5 mm, mit Gegenmutter, Polyamid, grau

Beschreibung	Dichtber./mm	Gew.-Länge/mm	Artikelnr.	VPE
KVR M12 LG-MGM	2 - 6,5	12	22941201	100/600
KVR M16 LG-MGM	4 - 10,0	12	22941601	75/450
KVR M20 LG-MGM	6 - 12,0	15	22942001	40/240
KVR M25 LG-MGM	9 - 16	15	22942501	25/150
KVR M32 LG-MGM	11 - 21,0	15	22943201	10/60
KVR M40 LG-MGM	16 - 28,0	18	22944001	5/30
KVR M50 LG-MGM	27 - 34,5	18	22945001	5/30

Kabelverschraubung schwarz mit Gegenmutter



Kabelverschraubung, IP68, mit Zugentlastung, Polyamid, M_ x 1,5 mm, mit Gegenmutter, schwarz

Beschreibung	Dichtber./mm	Gew.-Länge/mm	Artikelnr.	VPE
KVR M16-MGM/sw NEU	4 - 10	8	22701601	75/450
KVR M20-MGM/sw	6 - 12	9	22702001	50/300
KVR M20-GDB/MGM/sw	7 - 14	9	22702101	30/180
KVR M25-MGM/sw	9 - 16	11	22702501	25/150
KVR M32-MGM/sw	11 - 21	11	22703201	10/60
KVR M40-MGM/sw	16 - 28	11	22704001	5/30
KVR M50-MGM/sw	27 - 34,5	13	22705001	50/300

Kabelverschraubung schwarz mit Gegenmutter, langes Gewinde



Kabelverschraubung, IP68, mit Zugentlastung, langes Gewinde, M_ x 1,5 mm, mit Gegenmutter, Polyamid, schwarz

Beschreibung	Dichtber./mm	Gew.-Länge/mm	Artikelnr.	VPE
KVR M12 LG-MGM/sw	2 - 6,5	12	22901201	100/600
KVR M16 LG-MGM/sw	4 - 10,0	12	22901601	75/450
KVR M20 LG-MGM/sw	6 - 12	15	22902001	40/240
KVR M25 LG-MGM/sw	9 - 16	15	22902501	25/150
KVR M32 LG-MGM/sw	11 - 21	15	22903201	10/60
KVR M40 LG-MGM/sw	16 - 28	18	22904001	5/30
KVR M50 LG-MGM/sw	27 - 34,5	18	22905001	5/30

Universalzubehör

Universalzubehör

Rohrstutzen grau



Rohrstutzen zur Aufnahme von glatten Röhren, mit Gegenmutter, Polystyrol, grau

Beschreibung	für Rohre Ø	Artikelnr.	VPE
RST M16	16	28841601	30/180
RST M20	20	28842001	30/180
RST M20-16	16	28842101	1/-
RST M20-19	19	28842201	30/180
RST M25	25	28842501	30/180
RST M32	32	28843201	15/90

Gegenmutter Polyamid grau



Gegenmutter für metrische Würgenippel und Kabelverschraubungen, Polyamid

Beschreibung	Nenngröße	Artikelnr.	VPE
GMU PA M12 Gewinde M12x1,5	M12	20841201	100/2400
GMU PA M16 Gewinde M16x1,5	M16	20841601	100/2400
GMU PA M20 Gewinde M20x1,5	M20	20842001	100/1200
GMU PA M25 Gewinde M25x1,5	M25	20842501	100/600
GMU PA M32 Gewinde M32x1,5	M32	20843201	50/300
GMU PA M40 Gewinde M40x1,5	M40	20844001	50/300
GMU PA M50 Gewinde M50x1,5	M50	20845001	25/150
GMU PA M63 Gewinde M63x1,5	M63	20846301	25/150

Universalzubehör

Universalzubehör

Anschlussgewinde-Dichtring



Anschlussgewinde-Dichtring für Würgenippel und Kabelverschraubungen mit metrischem Gewinde, Polyethylen

Beschreibung	Artikelnr.	VPE
ADR M12 natur, Innendurchmesser 12 mm, Aussendurchmesser 16 mm, Dicke 1,5 mm	24901201	100/1200
ADR M16 natur, Innendurchmesser 16 mm, Aussendurchmesser 20 mm, Dicke 1,5 mm	24901601	1/100
ADR M20 natur, Innendurchmesser 20 mm, Aussendurchmesser 25 mm, Dicke 1,5 mm	24902001	100/1200
ADR M25 natur, Innendurchmesser 25 mm, Aussendurchmesser 30 mm, Dicke 2 mm	24902501	100/1200
ADR M32 natur, Innendurchmesser 32 mm, Aussendurchmesser 38 mm, Dicke 2 mm	24903201	1/200
ADR M40 natur, Innendurchmesser 40 mm, Aussendurchmesser 45 mm, Dicke 2 mm	24904001	1/200
ADR M50 natur, Innendurchmesser 50 mm, Aussendurchmesser 56 mm, Dicke 2 mm	24905001	25/-
ADR M63 natur, Innendurchmesser 63 mm, Aussendurchmesser 70 mm, Dicke 2 mm	24906301	25/-

Kombinationsmöglichkeiten | mit Kombistutzen IP54

	 <p>AKL 1 AKi-L 1</p>	 <p>AKL 2 AKi-L 2</p>	 <p>AKL 3 AKi-L 3</p>	 <p>AKL 4 AKi-L 4</p>
 <p>AKL 4 / AKi-L 4, AKL 3 / AKi-L 3, AKL 2 / AKi-L 2, AKL 1 / AKi-L 1</p>	 <p>KST M25-33, KST M32</p>			

Kombinationen **vertikal** | AKL / AKi-L

	 <p>AK 14</p>	 <p>AK 28</p>	 <p>AK 42</p>	 <p>AK 56</p>
 <p>AK 14 / AK 28 / AK 42 / AK 56</p>	 <p>KST M25-33</p>			

Kombinationen **vertikal** | AK





























Kombinationen **horizontal** | **AKL / AKi-L**



Kombinationen **horizontal** | **AK**











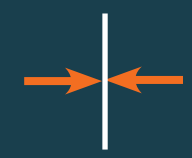







Kombinationsmöglichkeiten | mit Kombistutzen IP54

	 AK 03 / AKi 03	 AKi 05 STG 04 / STG 012	 AKi 09	 AK 12 / AKi 12 / STG 008 / STG 024	 AK 24 AKe 24 / AKi 24	 ZKi 1	
 AK 03 AKi 03	 KST M25-17						
 AKi 05 STG 04 STG 012		 KST M25-17					
 AKi 09			 KST M25-17 KST M32				
 AK 12 AKi 12 STG 008 STG 024				 KST M25-17 KST M32	 KST M25-13 KST M32	 KST M25-13 KST M32	
 AK 24 AKi 24 AKe 24				 KST M25-33 KST M32	 KST M25-33 KST M32	 KST M25-33 KST M32	
 ZKi 1				 KST M25-33 KST M32	 KST M25-33 KST M32	 KST M25-33 KST M32	

Kombinationen **vertikal** | AK / AKi Kompakt



		 AKi 05 STG 04 / STG 012	 AKi 09	 AK 24 AKe 24 / AKi 24	 ZKi 1
 AKi 05 STG 04 STG 012	 KST M25-17	 KST M25-17			
 AKi 09	 KST M25-17	 KST M25-17			
 AK 24 AKi 24 AKe 24			 KST M32	 KST M32	
 ZKi 1			 KST M32	 KST M32	

Kombinationen **horizontal** | **AK / AKi Kompakt**





Inhaltsverzeichnis

Begriffsdefinition	307	Elektrische Anlagen von Wassersportfahrzeugen oder Hausboote, Marinas und ähnliche Bereiche nach DIN VDE 0100-709	322
Montage- und Installationshinweise	308	Vorrübergehende errichtete elektrische Anlagen z.B. auf Kirmesplätzen, Vergnügungsparks und für Zirkusse nach DIN VDE 0100-740	322
Montage von Abzweigdosen / -kästen auf Holz und anderen brennbaren Baustoffen	308	Elektrische Anlagen in Möbeln und ähnlichen Einrichtungsgegenständen nach DIN VDE 0100-713	323
Halogenfreiheit von Installationsmaterialien	308	Photovoltaik Anlagen nach DIN VDE 0100-712	323
Außeninstallation - Installation im Freien - feuchte und nasse Bereiche und Räume	309	Prüfungen und Prüfverfahren nach IEC-/EN-Standard	324
Verlegung von Leitungen in Beton	312	Nachweis des mechanischen Aufbaus	324
Schutzklassen von elektrischen Betriebsmitteln	312	Nachweis der Festigkeit von Werkstoffen und Teilen	325
Schutzarten nach DIN EN 60529 (VDE 0470-1)	313	Nachweis der elektronischen Beständigkeit	326
Die erste Ziffer des IP-Code	313	Prüfungen und Prüfverfahren nach UL - Underwriters Laboratories	328
Vergleichstabelle zwischen IP-Code und Nema-Typen	313	Vorschriften- und Normenkonformität	330
Die zweite Ziffer des IP-Code	314	Hinweise zur Übergabe einer Anlage	331
Übersicht der Leitungseinführungen und der zugehörigen Dichtbereiche	315		
Schutz gegen mechanische Beanspruchung, IK-Code	315		
PE/N - Trennklemme	315		
Übersicht über die Installationsbereiche und die hierfür empfohlenen els-Installationssysteme	317		
Schutz gegen direktes Berühren (Basisschutz) unter Normbedingungen nach DIN VDE 0100-410	318		
Räume mit Badewanne oder Dusche nach DIN VDE 0100-701	#R04#		
Becken von Schwimmbädern und andere Becken nach DIN VDE 0100-7020	319		
Landwirtschaftliche und gartenbauliche Anwesen nach DIN VDE 0100-705	319		
Feuchte und nasse Bereiche und Räume und Anlagen im Freien nach DIN VDE 0100-737	320		
Elektrische Anlagen auf Caravanplätzen, Campingplätzen und ähnlichen Bereichen nach DIN VDE 0100-708	321		
Elektrische Anlagen von Caravans und Motorcaravans nach DIN VDE 0100-721	321		

Technischer Anhang

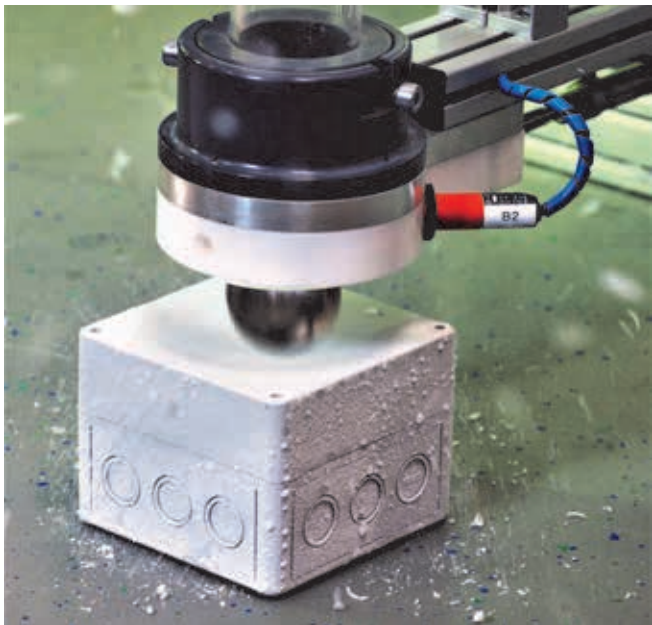

Technischer Anhang

Begriffsdefinitionen nach DIN VDE 0660-600-1 (vergl. DIN VDE 0100-200)

Bemessungsspannung U_n

Der vom Hersteller angegebene höchste Nennwert der Wechselspannung (Effektivwert) oder Gleichspannung, für die die Hauptstromkreise der Schaltgerätekombination ausgelegt sind.

Bemessungsbetriebsspannung U_e

Der vom Hersteller angegebene Spannungswert, der, kombiniert mit dem Bemessungsstrom, die Verwendung bestimmt.

Bemessungsisolationsspannung U_i

Stehspannung (Effektivwert), die vom Hersteller für ein Betriebsmittel oder einen Teil davon angegeben wird und die das festgelegte (langzeitige) Stehvermögen seiner zugehörigen Isolierung angibt.

Bemessungsstoßspannung U_{imp}

Der vom Hersteller angegebene Wert einer Stehstoßspannung, der das festgelegte Stehvermögen der Isolierung gegenüber transienten Überspannungen angibt.

Kurzschlussstrom I_c

Überstrom, der bei einem Kurzschluss infolge eines Fehlers oder einer falschen Verbindung in einem elektrischen Stromkreis auftritt.

Unbeeinflusster Kurzschlussstrom I_{cp}

Strom, der zum Fließen kommt, wenn die Zuleitung des Stromkreises durch einen Leiter mit vernachlässigbarer Impedanz in unmittelbarer Nähe der Anschlüsse der Schaltgerätekombination kurzgeschlossen wird.

Bemessungsstoßstromfestigkeit I_{pk}

Der vom Hersteller angegebene größte Augenblickswert des Kurzschlussstroms, dem unter den festgelegten Bedingungen standgehalten wird.

Bemessungskurzzeitstromfestigkeit I_{cw}

Der vom Hersteller angegebene Effektivwert des Kurzzeitstroms, angegeben als Strom und Zeit, der unter festgelegten Bedingungen ohne Beschädigung getragen werden kann.

Bedingter Bemessungskurzschlussstrom I_{cc}

Der vom Hersteller angegebene Wert des unbeeinflussten Kurzschlussstroms, dem der durch eine KurzschlussSchutz-einrichtung (SCPD¹⁾) geschützte Stromkreis während der Gesamtausschaltzeit (Stromflussdauer) des Gerätes unter festgelegten Bedingungen standhalten kann.

Bemessungsstrom I_n

Der vom Hersteller angegebene Wert des Stroms, der die Bemessungsdaten der Betriebsmittel sowie deren Anordnung und Verwendung berücksichtigt, und der ohne Überschreiten der festgelegten Grenzübertemperaturen der verschiedenen Teile der Schaltgerätekombination unter festgelegten Bedingungen getragen werden kann.

Bemessungsbelastungsfaktor RDF ²⁾

Der vom Hersteller angegebene Prozentwert des Bemessungsstroms, mit dem die Abgänge einer Schaltgerätekombination dauernd und gleichzeitig unter Berücksichtigung der gegenseitigen thermischen Einflüsse belastet werden können.

¹⁾ SCPD = **S**hort **C**ircuit **P**rotection **D**evice

²⁾ RDF = **R**ated **D**iversity **F**actor

Technischer Anhang

Montage- und Installationshinweise

1. Montage von Verbindungsdosen auf Holz und anderen brennbaren Baustoffen

Nach der **VdS-Richtlinie 2023** dürfen auf brennbaren Untergründen elektrische Verbindungen sowie Anschlüsse von Leitern nur mit Klemmen in **geeigneten Elektroinstallationsdosen und -kästen nach DIN EN 60670 (VDE0606)** vorgenommen werden.

Der Grund hierfür sind die **zur Montagefläche hin geschlossenen Gehäuse** sowie die hohen Sicherheitsanforderungen der Norm hinsichtlich der Feuerbeständigkeit.

Beispiele: komplette Holzhäuser, Häuser mit Bauelementen aus Holz, Holzbaustoffen oder anderen brennbaren Materialien, Hohlwände aus brennbaren Materialien, jedoch auch Wärme- und Schallschutzmaterialien aus Kunststoffen.

Alle Produkte der els-Installationssysteme erfüllen diese Anforderungen.



2. Halogenfreiheit von Installationsmaterialien

Es gibt momentan keine DIN VDE-Vorschrift, die den Einsatz von halogenfreien Installationsmaterialien zwingend vorschreibt. Bedingt durch die weniger toxische Schadstoffmenge im Brandfall gibt es jedoch in der DIN VDE 0100-718 bei der Verwendung von halogenfreien Leitungen einige Abweichungen (Erleichterungen) zu der festgeschriebenen Installationsweise. Diese Abweichungen sind sehr speziell, so dass auf eine detaillierte Beschreibung verzichtet wird. Immer häufiger werden jedoch in den Landesbauvorschriften und anderen Bau- und Errichtungsbestimmungen im öffentlichen Bereich (Rettungswege, Aufzüge) halogenfreie Installationssysteme gefordert. In diesen Bereichen ist der Einsatz von hochwertigen, halogenfreien Materialien durchaus sinnvoll. Der Grund liegt hier im verbesserten Personen- und Sachschutz bei Bränden, da halogenfreie Materialien im Brandfall raucharm sind, der Anteil an toxischen Brandgasen auf ein Minimum reduziert wird und keine korrosiven Gase freigesetzt werden, die in Verbindung mit Löschmitteln zu Salzsäure reagieren können. Sachschäden an Gebäuden und Inventar werden verringert.

Für die genannten Bereiche bietet Spelsberg absolut halogenfreie els-Installationssysteme (ausgenommen Kanaldosen).



Technischer Anhang

Montage- und Installationshinweise

3. Außeninstallation – Installation im Freien – feuchte und nasse Bereiche und Räumen

3.1 Grundlagen

Grundsätzlich gilt, dass bei der Auswahl der Komponenten, die Herstellerangaben zu den Produkteigenschaften nur eine Orientierung für den Anwender darstellen. Diese Eigenschaften sind immer im Zusammenhang mit den jeweils gültigen Installationsvorschriften wie z. B. den Errichtungsbestimmungen nach DIN VDE 0100-ff zu sehen (siehe Übersicht der Installationsbereiche).

In Abhängigkeit der örtlichen Gegebenheiten sind durch den Anwender gegebenenfalls zusätzliche Maßnahmen zu treffen. Im Folgenden werden die einzelnen Faktoren genauer beschrieben.

Bei der Installation im Freien gibt es viele Einflussfaktoren!

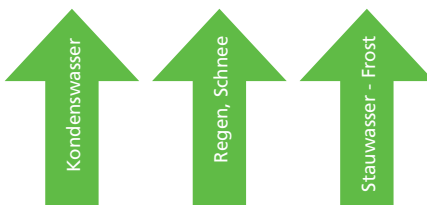
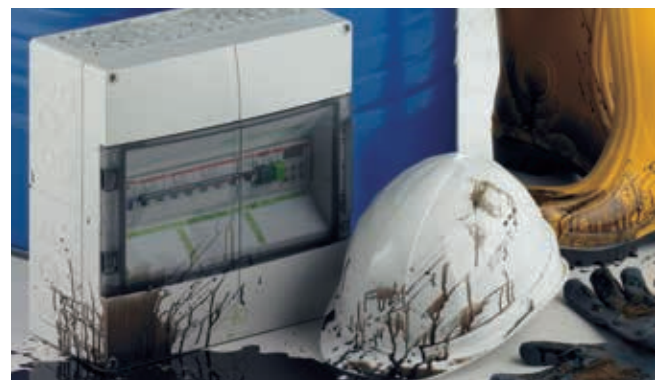

3.2 Schutz vor UV-Strahlen

UV-Strahlung kann bei verschiedensten Kunststoffen starke strukturelle Schäden bis hin zur Zerstörung hervorrufen. Deshalb dürfen Produkte aus dem Material Polystyrol (PS) nicht im Außenbereich eingesetzt werden. Für diesen Einsatzfall hat Spelsberg Produkte der iQ-Serie entwickelt. Bei diesen Produkten werden Materialien verwendet, die eine hohe Beständigkeit gegen UV-Strahlung haben. Bei Bewitterungsprüfungen nach EN ISO 4892-2 zeigten diese Materialien ein optimales Ergebnis. Bewitterungsprüfungen nach UL 746 C wurden von diesen Materialien ebenfalls ohne Einschränkungen bestanden.

3.3 Schutz vor hohen Temperaturen

Elektrische Einbaugeräte erzeugen im Betrieb Verlustleistung. Die von Spelsberg hergestellten Gehäuse werden in der Freigabeprüfung auf die im Gehäuse maximal zu installierende Verlustleistung geprüft. Unter Berücksichtigung der Umgebungstemperatur und der Installationsart werden im Katalog ausführliche Tabellen zu dieser Thematik zur Verfügung gestellt.

Schaltgerätekombinationen werden für Umgebungstemperaturen zwischen -25°C und +35°C (24 Stunden Mittel) ausgelegt. Eine kurzzeitige Erwärmung bis +40°C ist unproblematisch. Auch wenn z. B. iQ-Produkte aus dem Hause Spelsberg für Temperaturen von -40°C bis +80°C geeignet sind, so sind für die eingebauten Geräte wie z.B. Leitungsschutz, FI oder Sicherungen die Herstellerangaben und die Vorgaben der jeweiligen Produktsicherheitsnorm bei der Projektierung des Gehäuses zu prüfen. Die Sonneneinstrahlung oder andere Wärmequellen können zusätzlich die Innentemperatur auf unzulässige Weise erhöhen und sind deshalb unbedingt zu vermeiden. Eine sichere Funktion von elektrischen Betriebsmitteln ist unter Umständen nicht mehr gewährleistet.

Nach **DIN VDE 0100-520,522.1.2** dürfen Kabel- und Leitungsanlagen einschließlich Zubehör nur bei Umgebungstemperaturen installiert oder bewegt werden, die innerhalb der in der entsprechenden Produktnorm oder vom Hersteller angegebener Grenzwerte liegen.

3.4 Schutz vor chemischen Einflüssen

Bei Installationen in Bereichen mit erhöhten Schadstoffanteilen in der Umgebung kann die Eignung entsprechend eingeschränkt werden. Informationen sind der Tabelle „Materialeigenschaften“ zu entnehmen. **iQ-Produkte sind beständig gegen Mineralöl, pflanzliche sowie tierische Fette.**

Technischer Anhang

Montage- und Installationshinweise

3.5 Schutz vor Kondenswasser

Je dichter Betriebsmittel, wie Verbindungsdosen oder Verteilergehäuse abgeschlossen sind, desto eher ist mit der Bildung von Kondenswasser zu rechnen. Dies ist besonders an Orten der Fall, wo stark schwankende Temperaturen herrschen. Verstärkt werden diese Effekte durch die Verlustleistung, die in den Gehäusen erzeugt wird.

Durch die Unterschiede in der Temperatur entsteht auch ein Unterschied in den Druckverhältnissen, der dazu führt, dass das Gehäuse bei Temperaturwechseln Luft einsaugt. Bei der nächsten Temperaturerhöhung schlägt sich die in der Luft befindliche Feuchtigkeit auf der kalten Fläche des Gehäuses z.B. am Deckel als Wasser nieder. Da dieser Prozess nur bedingt reversibel ist, sammelt sich Wasser im Gehäuse und weil dieser Effekt öfter stattfindet, zum Teil sogar täglich, kann sich eine erhebliche Menge Wasser im Inneren ansammeln. Ist dieses Gehäuse mit einem erhöhten Schutzgrad versehen, wird es dieses Wasser nicht mehr abgeben, so dass sich die Dichtigkeit hier sogar negativ auswirkt. Es kommt zu Schäden.

Nach **DIN VDE 0100-520** müssen Vorkehrungen für die Wasserabführung getroffen werden, wenn sich Wasser ansammelt oder Kondensation von Wasser innerhalb von Kabel und Leitungssystemen auftreten kann.

Spelsberg-Verbindungs-dosen der verschiedenen Produktgruppen weisen an den hinteren Gehäuseflächen bzw. Montageflächen ausbrechbare Kondenswasser-Öffnungen auf. Diese sollen so geöffnet werden, dass sie im Installationszustand an der unteren Seite des Gehäuses liegen und einen Wandabstand von 2 mm aufweisen, damit mögliches Kondenswasser ablaufen kann.

Dies gilt nur unter der Bedingung, dass keine erhöhten Anforderungen an den Berührungs- oder Fremdkörperschutz gestellt sind (> IP 2X oder Staubschutz).

Werden an ein Gehäuse gleichzeitig Anforderungen an den Berührungsschutz oder Fremdkörperschutz z.B. IP 3X gestellt, empfehlen wir den Einsatz von els-Belüftungsstutzen. Sie sind in der Größe M20 verfügbar, werden in den entsprechenden Leitungseinführungs-Öffnungen an der Unterseite und an den Seitenflächen eingebaut und bieten bei sachgerechter Installation sogar einen Spritzwasserschutz bis IP X4. Zu empfehlen ist eine Verwendung, die einen sogenannten „Kamineffekt“ zulässt.

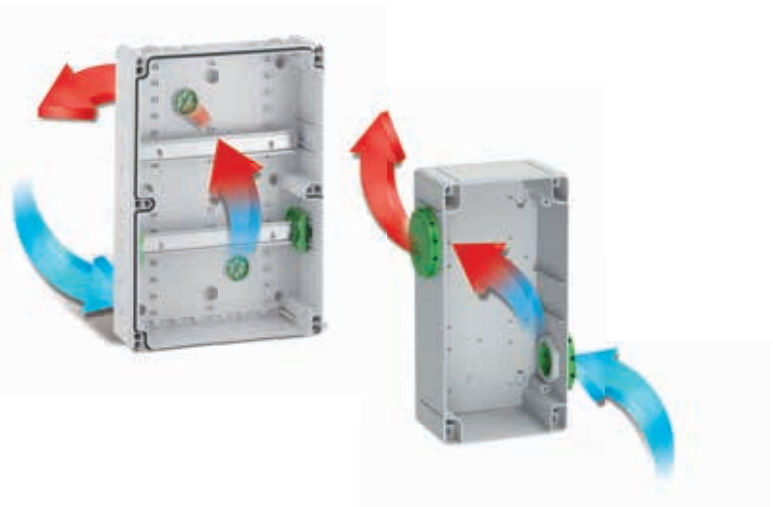

Belüftungselemente AK Air und BEL Air

Das Air-Belüftungselement vermeidet Kondenswasser unter Beibehaltung der hohen Schutzart IP65. Auftretendes Kondensat wird mittels Luftaustausch in kürzester Zeit aus dem Gehäuse transportiert. Durch den steten und hohen Luftaustausch kann sich die Luft im Inneren immer mit der Umgebungsluft vermischen und transportiert die Feuchtigkeit nach außen. Auch in Umgebungen mit nahezu konstanter Luftfeuchtigkeit und Temperatur ist ein Luftaustausch vorhanden, da sich die Luft im Inneren des Gehäuses z.B. aufgrund der Einbauten erwärmt.

Empfehlung: Über das BEL Air ist mindestens ein kompletter Luftaustausch pro Tag vorzusehen. Mit einem Set wird dies bei einem Gehäusevolumen bis zu 35 dm³ erreicht.

Durch den permanenten Druckausgleich werden alle Gehäuse-teile wie z.B. die Dichtung, dauerhaft entlastet. Durch die hohe Luftwechselrate ist ein permanenter Austausch der feuchten Luft mit der Umgebung gewährleistet. Hierfür sind keine nennenswerten Druckunterschiede notwendig. Bei Druckausgleichselementen sind aber genau diese nennenswerten Druckunterschiede notwendig, um zumindest kurzfristig einen Luftaustausch zu realisieren. Die Air-Belüftungselemente verfügen dafür über eine sehr große, offene Filterfläche, die einen hohen Luftaustausch gewährleisten, ohne den Luftstrom zu beeinflussen. Durch den permanenten Druckausgleich werden Druckunterschiede verhindert, wodurch keine mechanischen Kräfte auf Gehäuse und Dichtungen wirken können.

Im Absatz 8.2.2 der **DIN EN 61439-1** geht es um den Schutz gegen die Berührung aktiver Teile, gegen das Eindringen fester Fremdkörper und Wasser. Dazu wird u.a. ausgeführt, dass geschlossene Schaltgerätekombinationen vor Kondenswasser innerhalb des Gehäuses geschützt werden müssen ohne die Schutzart zu verändern.

Technischer Anhang

Montage- und Installationshinweise

3.6 Schutz vor Regen/Schnee (Niederschlag)

Die nach DIN EN 60529 durchgeführten Schutzartprüfungen dienen als vergleichende Prüfungen und zur Klassifizierung von Eigenschaften. Die Prüfungen sind auf wenige Minuten begrenzt und können eine Bewitterung durch Regen/Schnee oder Reinigung durch Wasserstrahl nicht nachbilden. Hinzu kommt, dass die örtlichen Begebenheiten so unterschiedlich sein können, dass eine allgemeine Bewitterungsprüfung nicht definierbar ist. Aus diesem Grund sind auch die Errichtungsbestimmungen der jeweiligen Installationssituation zwingend zu berücksichtigen (siehe auch Seite 491-497, Übersicht der Installationsbereiche).

Nach **DIN VDE 0100-520**, 522.3.1 müssen Kabel- und Leitungsanlagen so ausgewählt und errichtet werden, dass ein Schaden durch Kondensation oder Eindringen von Wasser nicht hervorgerufen wird.



Installation nur im geschützten Außenbereich!

Bitte beachten Sie, dass bei einer Installation unter Solarfeldern die Fugen der Module nicht über den Gehäusesenkende dürfen, bzw. die Gehäuse zusätzlich mit Schutzdächern abgedeckt werden müssen.

3.7 Schutz vor Stauwasser (Frost)

Häufig treten bei einer Installation, die nicht gegen Niederschlag geschützt ist, auf Flächen und in Vertiefungen Wasseransammlungen auf. Können diese nicht ungehindert abfließen, kommt es zu einer Stauwasser-Bildung. Im Falle von tiefen Temperaturen kann dieses Wasser zu Eis gefrieren und eine nicht zulässige mechanische Belastungen auf das Gehäuse ausüben. Dies kann zu Schäden an den Gehäusen führen. **Deshalb ist bei der Installation darauf zu achten, dass die Gehäuse durch eine Überdachung geschützt sind.**

Eine Überdachung kann durch bauliche Gegebenheiten bereits vorhanden sein, durch den Anwender errichtet werden, durch Zubehör-Produkte aus dem Sortiment von Spelsberg erfolgen.

3.8 Schutz vor Pflanzen und/oder Schimmelbewuchs

Die in der Elektroinstallation verwendeten Kunststoffe sind organische Materialien. Deshalb ist auch die Gefahr einer Schädigung durch Pflanzen, Algen oder Schimmel zu beachten. Nach **DIN VDE 0100-520**, 522.9.1 müssen, wenn erfahrungsgemäß Pflanzen und / oder Schimmelbewuchs Schäden hervorrufen können, die Kabel- und Leitungsanlagen entsprechend ausgewählt oder besondere Schutzmaßnahmen vorgesehen werden.

Anmerkung: Es ist eine Verlegeart zu wählen, die eine entsprechende Entfernung eines solchen Bewuchses erlaubt (siehe Abschnitt 529).

Fazit:

Unter der Beachtung der vorher genannten Parameter, ist eine geschützte Installation im Außenbereich zwingend erforderlich und in den Errichtungsnormen auch umfassend beschrieben. Ein sicherer Betrieb der Schutzgeräte kann nur so erreicht werden.

Ergänzende Hinweise zur Installation im Freien, UV Beständigkeit:

Die Angaben zur Schutzart und UV-Beständigkeit werden häufig als einzige Maßgabe für die Installation im Freien angesehen. Bei der Installation im Freien spielen aber noch Faktoren wie absolute Temperatur, Häufigkeit von Temperaturwechsel, Luftfeuchtigkeit und besonders chemische Einflüsse eine wesentliche Rolle. Neben Einflüssen durch UV-Einwirkungen sind bei der Installation im Außenbereich überwiegend Schäden durch chemische Einflüsse zu erwarten. So sollten Außenbereiche von Tankstellen, Chemiewerken, Mülldeponien, Kompressoren, Klärwerken usw. im Vorfeld besonders kritisch untersucht werden.

Technischer Anhang

Montage- und Installationshinweise

4. Verlegung von Leitungen in Beton

Die häufig verwendete Mantelleitung NYM darf in Beton verlegt werden. Ausgenommen ist die Verwendung in Schüttel-, Rüttel- und Stampfbeton. Das Starkstromkabel NYY jedoch darf nach VDE 0276 uneingeschränkt in Beton verwendet werden, wenn die gegenüber NYM wesentlich größeren Mindestbiegeradien eingehalten werden.

Spelsberg empfiehlt die Leitungsverlegung in Schutzrohren. Die Gehäuse besitzen entsprechende Aufnahmen.



5. Schutzklassen von elektrischen Betriebsmitteln

Diese Klassifizierung dient nicht dazu, den Sicherheitspegel des Betriebsmittels auszudrücken. Sie ist lediglich eine Aussage über die Maßnahmen, mit denen die Sicherheit erreicht wird.

Betriebsmittel der **Schutzklasse I** sind Betriebsmittel, bei denen der Schutz gegen elektrischen Schlag nicht nur auf der Basisisolierung (Schutz gegen direktes Berühren) beruht, sondern als zusätzliche Schutzmaßnahme für den Fehlerfall elektrisch leitende Teile im Gehäuse und der Gehäusekörper mit dem Schutzleiter der Anlageninstallation verbunden sind. Im Falle eines Versagens der Basisisolierung kann keine Spannung am Gehäuse bestehen bleiben und Schutzeinrichtungen lösen aus.

Betriebsmittel der **Schutzklasse II** sind Betriebsmittel, bei denen der Schutz gegen den elektrischen Schlag nicht nur auf der Basisisolierung beruht, sondern bei denen zusätzlich eine doppelte oder verstärkte Isolierung für den Fehlerfall vorhanden ist.

Bei Gehäusen der **Schutzklasse II** dürfen keine leitfähigen Teile (z.B. Befestigungsschrauben) durch die doppelte oder verstärkte Isolierung geführt werden, durch welche ein Potential übertragen werden kann.

Gehäuse der **Schutzklasse II** besitzen keine Anschlussmöglichkeit für Schutzleiter.

Betriebsmittel der **Schutzklasse III** sind Betriebsmittel, bei denen der Schutz gegen elektrischen Schlag auf Schutzkleinspannung (SELV¹⁾) beruht und in denen Spannungen, die höher als die Schutzkleinspannung sind, nicht erzeugt werden.

Alle els-Leergehäuse aus Kunststoff entsprechen der **Schutzklasse II**, Gehäuse aus Metall/Metallbeschichtung sind für den Anschluss eines Schutzleiters vorgesehen und entsprechen der **Schutzklasse I**.

¹⁾ SELV = (engl. Safety Extra Low Voltage)



Schutzklasse I

(Symbolisiert nur die Erdung, die Schutzklasse I selbst besitzt kein Symbol)



Schutzklasse II



Schutzklasse III

Nach der DIN EN 61140 (VDE 0140-1) werden Betriebsmittel entsprechend ihrem Aufbau Schutzklassen zugeordnet.

Technischer Anhang

Montage- und Installationshinweise

6. Schutzarten nach DIN EN 60529 (VDE 0470-1)

Die entsprechende Schutzart wird im hausinternen Prüflabor nachgewiesen. Die Prüfungen werden nach DIN EN 60670-1, DIN EN 61439-1 und DIN EN 62208 (je nach Typ) durchgeführt. **Die erste Ziffer des IP-Code** beschreibt den Schutz des Gehäuses gegen das Berühren gefährlicher Teile und das Eindringen fester Körper.

	IP	Schutzumfang	Definition
	0x	Kein Berührungsschutz, kein Schutz gegen feste Fremdkörper	
	1x	Schutz gegen großflächige Berührung mit der Hand, Schutz gegen Fremdkörper mit Ø > 50 mm	Die Objektsonde, Kugel 50 mm Durchmesser, darf nicht voll eindringen
	2x	Schutz gegen Berührung mit den Fingern, Schutz gegen Fremdkörper mit Ø > 12 mm	Die Objektsonde, Kugel 12,5 mm Durchmesser, darf nicht voll eindringen
	3x	Schutz gegen Berührung mit Werkzeug, Drähten o. ä. mit Ø > 2,5 mm, Schutz gegen Fremdkörper mit Ø > 2,5 mm	Die Objektsonde, Kugel 2,5 mm Durchmesser, darf überhaupt nicht eindringen
	4x	Schutz gegen Berührung mit Werkzeug, Drähten o. ä. mit Ø > 1 mm, Schutz gegen Fremdkörper mit Ø > 1 mm	Die Objektsonde, Kugel 1,0 mm Durchmesser, darf überhaupt nicht eindringen
	5x	Schutz gegen Berührung, Schutz gegen Staubablagerung im Inneren	Das Eindringen von Staub ist nicht vollständig verhindert, aber eingedrungene Staub darf nicht die Funktion der Geräte behindern
	6x	Vollständiger Schutz gegen Berührung, Schutz gegen Eindringen von Staub	Kein Eindringen von Staub

Spelsberg-Produkte mit NEMA Schutzklasse

Els-Produkte	Nema
TK PC-o	4X, 12
TK PC-m	4X, 12K
TG PC-o	12*

*auf Anfrage TG PC-o in Nema 4x, 12 Ausführung

Vergleichstabelle zwischen IP-Code und NEMA-Typen

IEC 60529	Nema 250													IEC 60529
Berührung / Staub	1	2	3	3R	3S	4	4X	5	6	6P	12	12K	13	Wasser
														x8
														x7
6x														x6
5x														x5
4x														x4
3x														x3
2x														x2
1x														x1
0x														x0
IP	21	22	55	24	55	66	66	53	67	68	54	54	54	









Technischer Anhang

Montage- und Installationshinweise

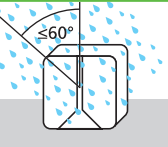
Die zweite Ziffer des IP-Code beschreibt den Schutz des Gehäuses gegen das schädliche Eindringen von Wasser.

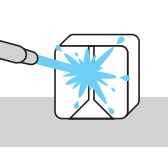
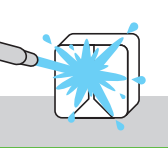
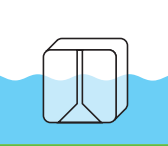
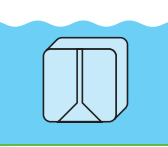

	IP	Schutzumfang	Definition
	x0	kein Schutz	
	x1	Schutz gegen senkrecht fallendes Tropfwasser	Senkrecht fallende Tropfen dürfen keine schädlichen Wirkungen haben
	x2	Schutz gegen fallendes Tropfwasser, wenn das Gehäuse bis zu 15° geneigt ist	Senkrecht fallende Tropfen dürfen keine schädlichen Wirkungen haben, wenn das Gehäuse um 15° beidseitig geneigt ist
	x3	Schutz gegen fallendes Sprühwasser bis 60° gegen die Senkrechte	Wasser, das in einem Winkel bis zu 60° beiderseits der Senkrechten gesprüht wird, darf keine schädlichen Wirkungen haben
	x4	Schutz gegen allseitiges Spritzwasser	Wasser, das aus jeder Richtung gegen das Gehäuse spritzt, darf keine schädliche Wirkung haben
	x5	Schutz gegen Strahlwasser (Düse) aus beliebigem Winkel	Wasser, das aus jeder Richtung als Strahl gegen das Gehäuse gerichtet ist, darf keine schädlichen Wirkungen haben
	x6	Schutz gegen starkes Strahlwasser	Wasser, das aus jeder Richtung als starker Strahl gegen das Gehäuse gerichtet ist, darf keine schädlichen Wirkungen haben
	x7	Schutz gegen zeitweiliges Untertauchen	Wasser darf nicht in einer Menge eintreten, die schädliche Wirkung verursacht, wenn das Gehäuse zeitweilig in Wasser untergetaucht ist
	x8	Schutz gegen dauerndes Untertauchen	Wasser darf nicht in einer Menge eintreten, die schädliche Wirkung verursacht, wenn das Gehäuse dauernd unter Wasser getaucht ist
	x9	Schutz gegen sehr starkes Strahlwasser (Hochdruck) bei hoher Wassertemperatur	Wasser, das aus jeder Richtung als starker Strahl gegen das Gehäuse gerichtet ist, darf keine schädlichen Wirkungen haben

Technischer Anhang

Montage- und Installationshinweise

7. Schutz gegen mechanische Beanspruchung, IK-Code

Nach DIN EN 62262 (VDE 0470-100) „Schutzarten durch Gehäuse für elektrische Betriebsmittel (Ausrüstung) gegen äußere mechanische Beanspruchungen (IK-Code)“ wird der durch ein Gehäuse realisierte Schutzgrad gegen mechanische Beanspruchungen durch den sogenannten IK-Code angegeben. Die den einzelnen Beanspruchungsenergiewerten zugeordneten IK-Codes sind der untenstehenden Tabelle zu entnehmen.

Die Angaben der IK-Werte der einzelnen els-Produkte sind den Tabellen in den technischen Anhängen der einzelnen Produktgruppen zu entnehmen.

IK-Code	Beanspruchungsenergie [J]
IK00	---
IK01	0,15
IK02	0,2
IK03	0,35
IK04	0,5
IK05	0,7
IK06	1
IK07	2
IK08	5
IK09	10
IK10	20

8. PE/N-Trennklemme

In der **DIN VDE 0100-718** wird gefordert, dass die Verteiler der Stromversorgung so ausgeführt werden, dass eine einfache Messung des Isolationswiderstandes aller Leiter gegen Erde jedes einzelnen abgehenden Stromkreises möglich ist.

Bei Stromkreisen mit Leiterquerschnitten unter 10 mm² muss diese Messung ohne Abklemmen des Neutralleiters möglich sein, z. B. durch den Einbau von Neutralleiter-Trennklemmen.

Zusätzlich fordert die **DIN EN 61439-1** (VDE 0660-600-1), dass Neutral- und Schutzleiterklemmen in der Nähe der zugehörigen Außenleiteranschlüsse angeordnet werden müssen. Hierfür steht durch den erweiterten Anschlussraum ausreichend Platz zur Montage handelsüblicher Reihentrennklemmen zur Verfügung.

Übersicht der Leitungseinführungen und der zugehörigen Dichtbereiche

Größe	 Kabelverschraubung IP68		 Doppelmembranstutzen IP66	 Stufennippel IP55	 Anbaustutzen IP55
	Dichtbereich [mm]	Nenn Drehmoment [Nm]	Dichtbereich [mm]	Dichtbereich [mm]	Dichtbereich [mm]
M12	2 – 6,5	2	---	---	---
M16	4 – 10	2,5	5 – 9	---	6 – 10
M20	6 – 12	4	7 – 13	5 – 16	8 – 13,5
M20	7 – 14	4	---	---	---
M25	9 – 16	6	9 – 17	5 – 21	9 – 18,5
M32	11 – 21	7	13 – 21	13 – 26,5	13 – 23
M32/4	---	---	4 x 3,5 – 6	---	---
M40	16 – 28	7,5	17 – 28	13 – 24	17 – 30
M40/4	---	---	4 x 6 – 9"	---	---
M50	27 – 34,5	8	---	---	---
M63	30 – 44,5	9	---	---	---

Technischer Anhang

Montage- und Installationshinweise

Außendurchmesser durchschnittlicher Kabelquerschnitte

Kabelquerschnitt mm ²	NYM mm Ø	NYN NYCWY" mm Ø	„NYCY mm Ø
1 x 4	8	9	-
1 x 6	8,5	10	-
1 x 10	9,5	10,5	-
1 x 16	11	12	-
1 x 25	-	14	-
1 x 32	-	15	-
1 x 50	-	16,5	-
1 x 70	-	18	-
1 x 95	-	20	-
1 x 120	-	21	-
1 x 150	-	23	-
1 x 185	-	25	-
1 x 240	-	28	-
1 x 300	-	30	-
2 x 1,5	10	12	13
2 x 2,5	11	13	14
2 x 4	12	15	16
2 x 6	14	16	17
2 x 10	17	18	18
2 x 16	20	20	21
2 x 25	24	-	-
2 x 35	27	-	-
3 x 1,5	10,5	12,5	13
3 x 2,5	11	13	14
3 x 4	13	16	16
3 x 6	15	17	17
3 x 10	18	19	18
3 x 16	20	21	21
3 x 25	26	25	-
3 x 35	28	-	-
3 x 25/16	-	26,5	27
3 x 35/35	-	28	27
3 x 50/25	-	32	32
3 x 70/35	-	32-35	36
3 x 95/50	-	37-41	40
3 x 120/70	-	42	43
3 x 150/70	-	46	47
3 x 185/95	-	52	48-54
3 x 240/120	-	57-62	60
3 x 300/150	63-68	-	

Kabelquerschnitt mm ²	NYM mm Ø	NYN NYCWY" mm Ø	„NYCY mm Ø
4 x 1,5	11	13,5	14
4 x 2,5	12,5	14,5	15
4 x 4	14,5	17,5	17
4 x 6	16,5	18	18
4 x 10	18,5	20	20
4 x 16	23,5	23	23
4 x 25	28,5	28	28
4 x 35	32	26-30	29
4 x 50	-	30-33	34
4 x 70	-	34-40	37
4 x 95	-	38-44	42
4 x 120	-	42-58	47
4 x 150	-	46-52	52
4 x 185	-	53-58	60
4 x 240	-	59-71	70
4 x 25/16	-	-	30
4 x 35/16	-	-	30
4 x 50/25	-	-	36,5
4 x 70/35	-	-	40
4 x 95/50	-	-	44,5
4 x 120/70	-	-	48,5
4 x 150/70	-	-	53
5 x 1,5	12	15	15
5 x 2,5	13,5	16	17
5 x 4	15,5	16,5	18
5 x 6	18	19	20
5 x 10	20	21	-
5 x 16	26	24	-
5 x 25	31,5	-	-
7 x 1,5	13	16	-
7 x 2,5	14,5	16,5	-
19 x 1,5	-	22	-
24 x 1,5	-	25	-

Technischer Anhang

Übersicht über Installationsbereiche und empfohlene els-Installationssysteme

	Rote Reihe / HP Abzweigdosen	Abox Abzweigkasten	Abox Pro Abzweigkasten	TG-PC / TK-PC Leergehäuse	TG-ABS / TK-PS Leergehäuse	RK / RKA Reihenklammerngehäuse	RKI Reihenklammerngehäuse	AK kompakt Kleinverteiler, 3-24 TE AK Leergehäuse	AK Air Kleinverteiler / AKI Leergehäuse AKI Sicherungs- u. Schaltergehäuse	GTI Gehäusesystem	STV / STG Steckdosenkombinationen	ZKI / ZVI Zählergehäuse / Zählerverteiler	HW Hohlwandinstallationssystem	IBT / IBTronic Betoninstallationssystem	GEOS Industrie- und Outdoorgehäuse
Schutz gegen direktes Berühren (Basisschutz) nach DIN VDE 0100-410	●	●	●	●	●	●	●	●	●	●	●	●	●	●	●
Räume mit Badewanne oder Dusche nach DIN VDE 0100-701	●	●	●	●	●	●	●	●	●	●	●	●	●	●	
Überdachte Schwimmbäder und Schwimmbäder im Freien nach DIN VDE 0100-702			●			●			●	●	●	●			●
Landwirtschaftliche und gartenbauliche Anwesen nach DIN VDE 0100-705		●	●	●		●	●	●	●	●	●	●			●
Elektrische Anlagen auf Caravanplätzen, Campingplätzen und ähnlichen Bereichen nach DIN VDE 0100-708	●	●	●	●	●	●	●	●	●	●	●	●			●
Elektrische Anlagen von Wassersportfahrzeugen oder Hausboot Marinas und ähnlichen Bereichen nach DIN VDE 0100-709 Elektrische Anlagen von Caravans und Motorcaravans nach DIN VDE 0100-721			●	●					●	●	●	●	●		●
Photovoltaik Anlagen nach DIN VDE 0100-712				●		●	●		●	●		●			●
Elektrische Anlagen in Möbeln nach DIN VDE 0100-713													●		
● Feuchte und nasse Bereiche und Räume ▲ Geschützte Installation im Freien ■ Ungeschützte Installation im Freien nach DIN VDE 0100-737	●	● ▲	● ▲ ■	● ▲	●	●	● ▲	●	● ▲	● ▲	● ▲	● ▲			● ▲ ■
Vorübergehend errichtete elektrische Anlagen z. B. auf Kirmesplätzen, Vergnügungsparks und Zirkusse nach DIN VDE 0100-740	●	●	●	●	●	●	●	●	●	●	●	●			●

Ergänzende Hinweise zur Installation im Freien, UV-Beständigkeit:

Die Angaben zur Schutzart und UV-Beständigkeit werden häufig als einzige Maßgabe für die Installation im Freien angesehen. Bei der Installation im Freien spielen aber noch Faktoren wie absolute Temperatur, Häufigkeit von Temperaturwechsel, Luftfeuchtigkeit und besonders chemische Einflüsse eine wesentliche Rolle.

Neben Einflüssen durch UV-Einwirkungen sind bei der Installation im Außenbereich überwiegend Schäden durch chemische Einflüsse zu erwarten. So sollten Außenbereiche von Tankstellen, Chemiewerken, Mülldeponien, Kompressoren, Klärwerken usw. im Vorfeld besonders kritisch untersucht werden.

Technischer Anhang

Übersicht über die Installationshinweise

Schutz gegen direktes Berühren (Basisschutz) unter Normbedingungen nach DIN VDE 0100-410

Wichtige Schutzanforderungen:

Aktive Teile (Wechselspannungen größer 50 V und Gleichspannungen größer 120 V) müssen von Umhüllungen umgeben oder hinter Abdeckungen angeordnet sein, die mindestens der Schutzart IPXXD oder IP2X entsprechen. Horizontale obere Flächen von Abdeckungen oder Umhüllungen, die leicht zugänglich sind, müssen mindestens der Schutzart IPXXD oder IP4X entsprechen. Abdeckungen und Umhüllungen müssen sicher befestigt sein und eine ausreichende Festigkeit und Haltbarkeit haben, um die geforderte Schutzart und einen ausreichenden Abstand zu aktiven Teilen unter den zu erwartenden Bedingungen des normalen Betriebes und bei Berücksichtigung der zutreffenden äußeren Einflüsse aufrechtzuerhalten. Abdeckungen dürfen nur mit Hilfe von Werkzeugen entfernt werden können.

Alle els-Produkte erfüllen diese Anforderungen.



Beispiele: Wohnräume, Hotelzimmer, Dachböden, beheizte und belüftete Keller

Räume mit Badewanne oder Dusche nach DIN VDE 0100-701

Wichtige Schutzanforderungen:

Die folgenden Schaltgeräte, Steuergeräte und Installationsgeräte sind in den Bereichen erlaubt:

Bereich 0 - keine.

Bereich 1 - Abzweigdosens und Anschlussdosens für die Versorgung von elektrischen Verbrauchsmitteln, die in den Bereichen 0 und 1 nach 701.55 erlaubt sind;

- Installationsgeräte, einschließlich Steckdosens, von Stromkreisen, die geschützt sind durch Kleinspannung mittels SELV¹ oder PELV² mit einer Nennspannung, die AC 25 V oder DC 60 V nicht überschreitet. Die Stromquelle muss außerhalb der Bereiche 0 und 1 errichtet sein.

Bereich 2 - Installationsgeräte, ausgenommen Steckdosens;

- Installationsgeräte, einschließlich Steckdosens, von Stromkreisen, die geschützt sind durch Kleinspannung mittels SELV¹ oder PELV². Die Stromquelle muss außerhalb der Bereiche 0 und 1 errichtet sein;
- Rasiersteckdosens-Einheiten nach DIN EN 61558-2-5 (VDE 0570-2-5);
- Installationsgeräte, einschließlich Steckdosens für Betriebsmittel der Signal- und Kommunikationstechnik, vorausgesetzt, solche Betriebsmittel sind geschützt durch Kleinspannung mittels SELV¹ oder PELV².

Elektrische Betriebsmittel müssen mindestens die folgende Schutzart haben:

im Bereich 0: IPX7;
im Bereich 1: IPX4;
im Bereich 2: IPX4.

Diese Anforderung gilt nicht für Rasiersteckdosens-Einheiten nach DIN EN 61558-2-5 (VDE 0570-2-5), die im Bereich 2 errichtet sind und bei denen ein direktes Anspritzen beim Duschen unwahrscheinlich ist.

Elektrische Betriebsmittel, die Strahlwasser ausgesetzt sind, z.B. für Reinigungszwecke in öffentlichen Bädern, müssen in den Bereichen 1 und 2 mindestens der Schutzart IPX5 entsprechen.

Besonders geeignet: Abox Pro, AK Air Kleinverteiler, AKi- und GTi-Gehäusesystem.

- 1) SELV = Safety Extra Low Voltage
(engl. für Sicherheitskleinspannung)
- 2) PELV = Protective Extra Low Voltage
(engl. für Schutzkleinspannung)

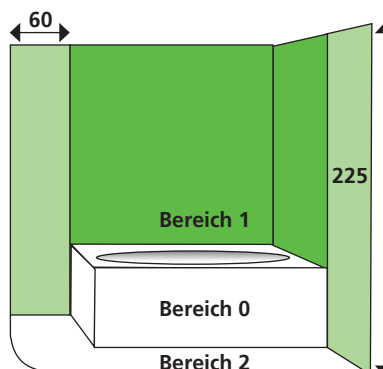

Technischer Anhang

Übersicht über die Installationshinweise

Becken von Schwimmbädern und andere Becken nach DIN VDE 0100-702

Wichtige Schutzanforderungen:

- Bei Verwendung von SELV¹ muss der Schutz gegen direktes Berühren ungeachtet der Höhe der Nennspannung sichergestellt sein durch:

- Abdeckungen oder Umhüllungen mindestens in der Schutzart IP2X oder IPXXB (Geschützt gegen den Zugang mit dem Finger) oder
- eine Isolierung, die einer Prüfspannung von AC 500 V mindestens eine Minute standhält.

- Elektrische Betriebsmittel müssen mindestens den folgenden Schutzarten entsprechen:

Bereich	Im Freien, für Reinigungsarbeiten mit Strahlwasser	Im Freien, ohne Strahlwasser	Im Innenraum, für Reinigungsarbeiten mit Strahlwasser	Im Innenraum, ohne Strahlwasser
0	IPX5/IPX8	IPX8	IPX5/IPX8	IPX8
1	IPX5	IPX4	IPX5	IPX4
2	IPX5	IPX4	IPX5	IPX2

- Abzweig- / Verbindungsdoesen dürfen im Bereich 0 nicht errichtet werden. Im Bereich 1 sind nur Abzweig-/Verbindungsdoesen für Stromkreise mit Schutz durch Kleinspannung mittels SELV¹ erlaubt.

Besonders geeignet:

Abox Pro, die STV-Reihe sowie das AK-, AKi-, GTi-, TK-PC, TG-PC und GEOS Gehäusesystem.

¹) SELV = Safety Extra Low Voltage (engl. für Sicherheitskleinspannung)

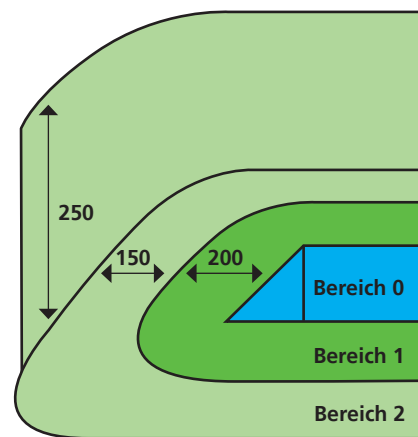

Landwirtschaftliche und gartenbauliche Anwesen nach DIN VDE 0100-705

Wichtige Schutzanforderungen:

In Stromkreisen, gleichgültig welchen Systems nach Art der Erdverbindung, müssen die folgenden Abschalteneinrichtungen vorgesehen werden:

In Endstromkreisen mit Steckdoesen eine Fehlerstrom-Schutzeinrichtung (RCD²) mit einem Bemessungsdifferenzstrom = 30 mA

In allen anderen Stromkreisen, ausgenommen solche, die Verteiler speisen, Fehlerstrom-Schutzeinrichtungen (RCD²) mit einem Bemessungsdifferenzstrom = 300 mA.

Für den Brandschutz müssen Fehlerstrom-Schutzeinrichtungen (RCD²) mit einem Bemessungsdifferenzstrom = 300 mA errichtet werden. Die Fehlerstrom-Schutzeinrichtungen (RCD²) müssen alle aktiven Leiter abschalten. In Fällen, in denen eine verbesserte Aufrechterhaltung der Versorgung verlangt ist, müssen diese Fehlerstrom-Schutzeinrichtungen (RCD²) der Bauart S entsprechen oder zeitverzögert abschalten.

An Orten, an denen ein Brandrisiko besteht, müssen Leiter für Stromkreise mit Kleinspannung entweder mit Abdeckungen oder Umhüllungen der Schutzart IPXXD oder IP4X oder zusätzlich zu ihrer Isolierung für den Basisschutz mit einer Umhüllung aus Isolierstoff versehen sein.

Besonders geeignet: STV, Abox Pro, das AK Air Kleinverteiler, AKi-, GTi-, TK-PC, TG-PC und GEOS Gehäusesystem.

²) RCD = Residual Current Device (engl. sinngemäß für Reststromschutzgerät)

Hinweis:

Bei Installation in Bereichen mit Luftverunreinigungen kann die Eignung entsprechend eingeschränkt werden.

Die folgenden Produkte haben den DLG-Fokustest „Ammoniakbeständigkeit“ bestanden:

- Abox, Abox Pro
- TK – PC
- TG – PC
- GEOS
- AK Air Kleinverteiler (14-70 TE)



Beispiele:

Ställe, Hühnerhäuser, Schweinemästereien, Aufzucht- und Bruträume, Räume zur Vorbereitung des Futters, Heuböden, Speicher für Stroh, Düngemittel und Getreide

Technischer Anhang

Übersicht über die Installationshinweise

Feuchte und nasse Bereiche und Räume und Anlagen im Freien nach DIN VDE 0100-737

Wichtige Schutzanforderungen:

In feuchten und nassen Bereichen und Räumen müssen elektrische Betriebsmittel mindestens tropfwassergeschützt sein (Schutzart IPX1).

- In Bereichen und Räumen, in denen mit Strahlwasser umgegangen wird und elektrische Betriebsmittel üblicherweise nicht zu Reinigungszwecken direkt angestrahlt werden, müssen die Betriebsmittel mindestens spritzwassergeschützt sein (Schutzart IPX4). In Bereichen und Räumen, in denen mit Strahlwasser umgegangen wird, müssen Betriebsmittel, die unmittelbar dem Wasserstrahl ausgesetzt sind, hinsichtlich des Wasserschutzes eine der Beanspruchung durch den Wasserstrahl entsprechende Schutzart oder einen geeigneten zusätzlichen Schutz haben, der den einwandfreien Betrieb des so beschützten Betriebsmittels nicht beeinträchtigt.

Anmerkung: Der durch die Schutzart IPX5 gegebene Schutzzumfang lässt die Reinigung der Betriebsmittel mit Druckwasser, z. B. Abspritzen mit dem Wassertschlauch oder mit Hochdruckreinigern, nicht zu.

- Ätzenden Dämpfen oder Dünsten ausgesetzte Metallteile müssen gegen Korrosion geschützt sein, z. B. durch Schutzanstrich oder Verwendung korrosionsfester Werkstoffe.



Beispiele:

Großküchen, unbeheizte und unbelüftete Keller, Waschküchen, Kühlräume, Bier- und Weinkeller, Gewächshäuser, Waschsalo-

Anlagen im Freien

Wichtige Schutzanforderungen:

In geschützten Anlagen im Freien müssen Betriebsmittel mindestens tropfwassergeschützt sein (Schutzart IPX1). In ungeschützten Anlagen im Freien müssen Betriebsmittel mindestens sprühwassergeschützt sein (Schutzart IPX3).

Die Anforderungen zum Schutz durch automatische Abschaltung der Stromversorgung für

- Steckdosen im Freien und
- Steckdosen, deren gelegentliche Versorgung von tragbaren Betriebsmitteln im Freien erwartet werden darf, sind in DIN VDE 0100-470 (VDE 0100 Teil 470):1996-02 enthalten.

Besonders geeignet:

Abox, Abox Pro, AK-, AKi, GTi, STV/STG, TG-PC, TK-PC und GEOS Gehäusesysteme. Im ungeschützten Außenbereich: Abox Pro und GEOS

Außerdem ist eine Belüftung und/oder Entwässerung zwingend erforderlich!



Beispiele für ungeschützte Installationen im Freien:

Straßen, Wege und Plätze, Höfe, Durchfahrten und Gärten, auf Bauplätzen, Bahnsteigen, Rampen und Dächern, an Kranen, Baumaschinen, Tankstellen und Gebäude- und Außenwänden

Beispiele für geschützte Installation im Freien:

Anlagen auf überdachten Bahnsteigen, in Toreinfahrten und überdachten Tankstellen, an Häusern mit ausreichendem Dachüberstand, mit zusätzlichem Wetterschutz

Technischer Anhang

Übersicht über die Installationshinweise

Elektrische Anlagen auf Caravanplätzen, Campingplätzen und ähnlichen Bereichen nach DIN VDE 0100-708

Wichtige Schutzanforderungen:

- Der Schutz gegen elektrischen Schlag durch eine nichtleitende Umgebung darf nicht angewendet werden. Dies schließt eine Verwendung von Betriebsmitteln der Schutzklasse 0 aus.
- Betriebsmittel auf einem Caravanplatz müssen mit einer Schutzart von mindestens IPX4 ausgewählt werden, um sie gegen Spritzwasser zu schützen.

Anmerkung: Wenn die elektrischen Betriebsmittel während des Waschens mit Hochdruckreinigern usw. angespritzt werden, ist eine Schutzart von mindestens IPX5 für das Betriebsmittel selbst oder durch ein zusätzliches Gehäuse in Erwägung zu ziehen.

- Betriebsmittel, die auf einem Caravan-/Zelt-Stellplatz errichtet werden, müssen mit einer Schutzart von mindestens IP4X ausgewählt oder versehen werden, um einen Schutz gegen Eindringen von sehr kleinen Gegenständen sicherzustellen.
- Betriebsmittel, die auf Caravanplätzen errichtet werden, müssen gegen mechanische Beanspruchung geschützt sein.

Der Schutz wird erreicht durch eine oder mehrere der nachfolgenden Maßnahmen: die Position oder der Standort der Betriebsmittel muss so ausgewählt werden, dass Beschädigungen durch jede angemessene, vorhersehbare Beanspruchung vermieden werden; Vorsehen eines örtlichen oder eines allgemeinen mechanischen Schutzes; elektrische Betriebsmittel müssen errichtet werden in Übereinstimmung mit einem minimalen Schutz gegen äußere mechanische Beanspruchung IK07.

Besonders geeignet: Abox Pro, RKi, AK Air Kleinverteiler, AKi, GTi, GEOS Gehäusesystem und die STV-Reihe



Elektrische Anlagen von Caravans und Motorcaravans nach DIN VDE 0100-721

Wichtige Schutzanforderungen:

- Die Nennwechselspannungsversorgung der Anlage des Caravans darf bei Einphasen-Wechselstrom 230 V oder bei Dreiphasen-Wechselstrom (Drehstrom) 400 V nicht überschreiten. Die Nenngleichspannungsversorgung der Anlage des Caravans darf 48V nicht überschreiten.
- Wo Zubehör in einer Position angeordnet ist, an der mit Feuchtigkeit zu rechnen ist, muss das Zubehör so gebaut oder umhüllt sein, dass ein Schutz von nicht weniger als IP44 erreicht ist.



Technischer Anhang

Übersicht über die Installationshinweise

Elektrische Anlagen von Wassersportfahrzeugen oder Hausboote, Marinas und ähnliche Bereiche nach DIN VDE0100-709

Wichtige Schutzanforderungen:

- In Marinas müssen Betriebsmittel, errichtet an oder über einer Anlegestelle, Landeplatz, Pier oder Ponton entsprechend den äußeren Einflüssen, die auftreten können, wie folgt ausgewählt werden:
Spritzwasser (AD4): IPX4
Strahlwasser (AD5): IPX5
Wellen (AD6): IPX6
- Betriebsmittel, errichtet an oder über einer Anlegestelle, Landeplatz, Pier oder Ponton müssen mit einem Schutz von mindestens IP4X ausgewählt werden, um das Eindringen von sehr kleinen Fremdkörpern zu verhindern (AE3).
- Betriebsmittel, errichtet an oder über einer Anlegestelle, Landeplatz, Pier oder Ponton müssen geeignet sein für das Auftreten korrosiver Atmosphäre oder verschmutzter Stoffe (AF2). Wenn Kohlenwasserstoffe auftreten können, ist AF3 anzuwenden.

Vorübergehend errichtete elektrische Anlagen z. B. auf Kirmesplätzen, Vergnügungsparks und für Zirkusse nach DIN VDE 0100-740

Wichtige Schutzanforderungen:

- Die Nenn-Versorgungsspannung darf AC 230/400 V oder DC 440 V nicht überschreiten.
- Ungeachtet der Anzahl von Stromquellen zur Stromversorgung dürfen Außenleiter und Neutralleiter der verschiedenen Stromquellen hinter dem Speisepunkt nicht untereinander verbunden sein. Den Anweisungen des VNB² muss gefolgt werden.
- Alle Endstromkreise für Licht, Steckdosen bis 32 A Bemessungsstrom und ortsveränderliche Betriebsmittel, die über flexible Kabel oder Leitungen mit einer Strombelastbarkeit bis 32 A angeschlossen sind, müssen zusätzlich mit Fehlerstrom-Schutzeinrichtungen (RCD³) mit einem Bemessungsdifferenzstrom = 30 mA geschützt werden.
- Jede getrennte elektrische Anlage und jeder Verteilungsstromkreis, der eine Anlage im Außenbereich versorgt, muss mit seiner eigenen, leicht zugänglichen und richtig identifizierbaren Einrichtung zum Trennen versehen sein.
- Schaltgeräte und Steuergeräte dürfen nur in Kästen untergebracht werden, die ausschließlich mit Schlüssel oder Werkzeug geöffnet werden können. Ausgenommen hiervon sind solche Teile, die vorgesehen sind, durch elektrotechnische Laien bedient zu werden.
- Elektrische Betriebsmittel müssen mindestens der Schutzart IP44 entsprechen.
- Jede elektrische Anlage muss eine eigene Einrichtung zum Trennen, Schalten und zum Schutz bei Überstrom haben, welche leicht zugänglich ist.

- Betriebsmittel, errichtet an oder über einer Anlegestelle, Landeplatz, Pier oder Ponton müssen gegen mechanische Beanspruchung (mittlere mechanische Beanspruchung AG2) geschützt sein. Der Schutz muss erreicht werden durch eine oder mehrere der folgenden Anforderungen:

- Die Position oder der Standort der Betriebsmittel muss so ausgewählt werden, dass Beschädigungen durch jede angemessene, vorhersehbare Beanspruchung vermieden werden.
- Das Vorsehen eines örtlichen oder eines allgemeinen mechanischen Schutzes
- Betriebsmittel errichten in Übereinstimmung mit einem minimalen Schutz für äußere mechanische Beanspruchung IK07.

Besonders geeignet nach dem Speisepunkt:

Abox Pro, Abox Pro XT, AK Air Kleinverteiler, AKi, GTi, TK-PC, TG-PC, GEOS, STV, und die STG-Serie.

- 1) Kurzzeichen zur Klassifizierung äußerer Einflüsse nach DIN VDE 0100-510, Tabelle ZA.1

- Gehäuse, die Gleichrichter und Transformatoren beinhalten, müssen angemessen belüftet werden, und die Öffnungen dürfen während des Betriebs nicht verdeckt sein.

Besonders geeignet: Rote Reihe, Abox, Abox Pro, RK, RKA, AK, AKi, GTi, GEOS und die STV-Reihe.

²⁾ VNB = VerteilungsNetzBetreiber

³⁾ RCD = Residual Current Device (engl. sinngemäß Reststromschutzgerät)



Technischer Anhang

Übersicht über die Installationshinweise

Elektrische Anlagen in Möbeln und ähnlichen Einrichtungsgegenständen nach DIN VDE 0100-713

Wichtige Schutzanforderungen:

- Elektrische Installationsgeräte für Unterputzmontage müssen in Hohlwanddosen eingebaut werden. Hohlwanddosen müssen so eingebaut werden, dass sie vor mechanischen Beschädigungen geschützt sind.
- **ANMERKUNG:**
Dies kann zum Beispiel geschehen durch Einbau in unzugängliche Hohlräume, in Nischen oder durch einen zusätzlichen mechanischen Schutz.
- Es gilt die VDE 0100-520 mit weiteren Ergänzungen:
- Die Verwendung flexibler Leitungen ist erforderlich, wenn die Verbindung über Stecker und Steckdose oder Installationssteckverbinder erfolgt und für Leitungen innerhalb der Möbel, die einer Bewegung ausgesetzt werden könnten.
- Starre Leitungen sind für den Anschluss der Möbel an die elektrischen Anlagen zu verwenden, wenn diese mit der festen Kabel- und Leitungsanlage verbunden werden.

- Leitungen müssen in geeigneter Form gegen Beschädigungen geschützt sein. Beschädigungen von Leitungen müssen verhindert werden, in dem sie nicht gequetscht oder über scharfe Kanten verlegt werden.

Besonders geeignet: das Hohlwanddosenprogramm

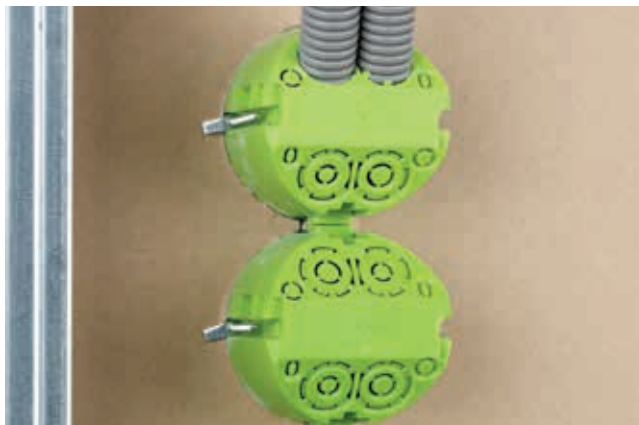

Photovoltaik Anlagen nach DIN VDE 0100-712

Wichtige Schutzanforderungen:

Die Peripherie von Photovoltaik Anlagen ist größtenteils im Freien montiert. Daher bestehen folgende wichtige Schutzanforderungen:

- Äußere Einflüsse, die zu erwarten sind, wie Wind, Eisbildung, Temperatur und Sonneneinstrahlung, müssen berücksichtigt werden.
- In Photovoltaik Anlagen muss gewährleistet sein, dass die bei direkter Sonneneinstrahlung entstehende Wärme abgeführt wird.
- Alle Anschlusskästen (PV-Generator-Anschlusskasten und PV-Teilgenerator-Anschlusskasten) müssen mit einem Warnhinweis versehen werden, dass aktive Teile in den Anschlusskästen nach dem Trennen vom PV-Wechselrichter unter Spannung stehen können.

Die Anforderungen zur Abschaltung der PV-Anlage für Wartungsarbeiten, sind in VDE 0100-712, Abschnitt 537 enthalten.

Besonders geeignet:

RK-PV, AK Air Kleinverteiler, AKi, GTi, TK-PC, TG-PC und GEOS

Außerdem ist eine Belüftung und/oder Entwässerung zwingend erforderlich!



Technischer Anhang

Prüfungen und Prüfverfahren nach IEC-/EN-Standard

Prüfungen und Prüfverfahren nach IEC-/EN-Standard

Die erwähnten Prüfungen beziehen sich auf die Normen

- **DIN EN 60670-1 (VDE 0606-1),**
- **DIN EN 61439-1 (VDE 0660-600-1),**
- **DIN EN 62208 (VDE 0660-511)**

mit allen dazugehörigen Ergänzungen und Erweiterungen.

DIN EN 60670-1, VDE 0606-1

Diese Norm gilt für Dosen, Gehäuse und Teile von Gehäusen für elektrische Installationsgeräte mit einer Bemessungsspannung nicht über 1000 VAC und 1500 VDC, die für den Hausgebrauch und ähnliche ortsfeste elektrische Installation in Innenräumen oder im Freien bestimmt sind.

(DIN EN 60670-1, 1 Anwendungsbereich)

DIN EN 61439-1, VDE 0660-600-1

Diese Norm legt Begriffe fest und gibt die Betriebsbedingungen, Bauanforderungen, technischen Eigenschaften und Anforderungen für Nachweise für Niederspannungs-Schaltgerätekombinationen an, deren Bemessungsspannung 1000 VAC und 1500 VDC nicht überschreiten und die ortsfest oder ortsveränderlich sind.

(DIN EN 61439-1, 1 Anwendungsbereich)

DIN EN 62208, VDE 0660-511

Diese Norm gilt für Leergehäuse, wie sie vom Hersteller geliefert werden, bevor Betriebsmittel durch den Hersteller der Schaltgerätekombination eingebaut werden.

(DIN EN 62208, 1 Anwendungsbereich)

Hinweis:

Unser hauseigenes Prüflabor ist akkreditiert durch

- **UL (Underwriters Laboratories)**
- **VDE**

Die nachfolgend beschriebenen Prüfungen werden hier durch qualifizierte und geschulte Spelsberg Mitarbeiter durchgeführt, dokumentiert, analysiert, bewertet und dürfen für Zertifizierungen verwendet werden.



Nachweis des mechanischen Aufbaus

DIN EN 60670-1

Deckel, Abdeckungen oder Abdeckungsplatten oder Teile davon

DIN EN 61439-1

Bauartnachweis von Schaltgerätekombinationen

DIN EN 62208

Typenprüfungen von Leergehäusen

Nachweis der Nichtentfernbarkeit von Deckeln

DIN EN 60670-1:

Die Kräfte werden für eine Minute, senkrecht zu der Befestigungsfläche, in der Mitte des Deckels allmählich ansteigend angewendet.

Nachweis der Entfernbarkeit von Deckeln

DIN EN 60670-1:

Die Kräfte werden zehnmal, allmählich ansteigend, auf die Vorrichtung zum Entfernen des Deckels angewendet. Der Prüfling darf anschließend keine Beschädigungen aufweisen.

Nachweis der Beständigkeit gegen Eindringen von festen Fremdkörpern

DIN EN 60670-1:

DIN EN 62208:

Die Prüflinge werden wie im bestimmungsgemäßen Gebrauch aufgebaut und die eventuell vorhandenen Kabeldurchführungen mit Leitungen versehen.

Der Schutz ist erfüllt, wenn die Prüfsonde nicht in den Prüfling eindringen kann (IP4X).

Bei Schutzgrad IP5X darf die gesamte innere Oberfläche nicht mit von außen einwirkendem Staub bedeckt sein.

Für den Schutzgrad IP6X darf kein Staub in den Prüfling dringen (siehe IP-Code)

Technischer Anhang

Prüfungen und Prüfverfahren nach IEC-/EN-Standard

Nachweis der Beständigkeit gegen schädliches Eindringen von Wasser

DIN EN 60670-1:

DIN EN 61439-1:

DIN EN 62208:

Die Prüflinge werden wie im bestimmungsgemäßen Gebrauch aufgebaut und die eventuell vorhandenen Kabeldurchführungen mit Leitungen versehen. Anschließend werden die Prüflinge mit ihrer Schutzart (siehe IP-Code Seite 488) entsprechenden Wassermengen beaufschlagt. Das Eindringen von Wasser wird detektiert, indem der Innenraum des Prüflings mit saugfähigem Papier ausgelegt wird. Das Indikatorpapier wird unmittelbar nach der Prüfung begutachtet.



Nachweis der Festigkeit von Werkstoffen und Teilen

DIN EN 60670-1:

Mechanische Festigkeit von Dosen und Gehäusen

DIN EN 61439-1:

Korrosionsbeständigkeit von Schaltgerätekombinationen

DIN EN 62208:

Korrosionsbeständigkeit von Leergehäusen



Nachweis der Wärmebeständigkeit

DIN EN 60670-1:

Auf die Oberfläche des Gehäuses bzw. der Dose wird eine Stahlkugel mit 5 mm Durchmesser und einer Kraft von 20 ± 2 N gedrückt. Diese Anordnung wird in einem Wärmeschrank errichtet und dort bei einer Temperatur von 70 ± 2 °C für eine Stunde belassen.

Nach der abgelaufenen Zeit muss der Prüfling innerhalb von 10 Sekunden durch Eintauchen in ein Wasserbad auf Raumtemperatur abgekühlt werden.

Der Nachweis ist erbracht, wenn der durch die Kugel hinterlassene Abdruckdurchmesser nicht größer als 2 mm ist.

Nachweis der Beständigkeit von Kunststoffen gegen übermäßige Wärme und Feuer

DIN EN 60670-1:

DIN EN 61439-1:

DIN EN 62208:

Die Beständigkeit wird anhand der Glühdrahtprüfung ermittelt. Der Prüfling wird für 30 Sekunden mit dem heißen Glühdraht in Berührung gebracht. Die Temperatur beträgt

- 960 ± 15 °C für Teile, die stromführende Teile halten,
- 850 ± 15 °C für Hohlwandteile,
- 650 ± 15 °C für alle Anderen.

Die Prüfung ist bestanden, wenn das Gehäuse nicht brennt bzw. glüht oder die Flammen bzw. das Glühen 30 Sekunden nach dem Entfernen des Glühdrahtes selbstständig erlöschen. Das unter der Prüfanordnung ausgebreitete Seidenpapier darf durch herabfallende Teile nicht entzündet werden.

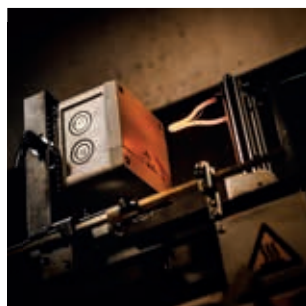

Start der Prüfung



Ende der Prüfung

Technischer Anhang

Prüfungen und Prüfverfahren nach IEC-/EN-Standard

Nachweis der elektrotechnischen Beständigkeit

DIN EN 60670-1:

Isolationswiderstand und Spannungsfestigkeit von Dosen und Gehäusen

DIN EN 61439-1:

Schutz gegen elektrischen Schlag und Durchgängigkeit von Schutzleitern von Schaltgerätekombinationen

DIN EN 62208:

Nachweis der Isolationsfestigkeit von Leergehäusen



Nachweis des Schutzes gegen elektrischen Schlag

DIN EN 61439-1:

DIN EN 62208:

Durch die Prüfung muss nachgewiesen werden, dass alle leitenden Teile des Gerätes wirksam mit dem externen Schutzleiter verbunden sind. Hierzu muss ein Widerstandsmessgerät verwendet werden, das mindestens 10 A liefern kann. Die Prüfung muss einen Widerstand der Stromkreise von $\leq 0,1 \Omega$ ergeben.



Nachweis der Spannungsfestigkeit

DIN EN 60670-1:

Die Prüfspannung wird wie beim Nachweis des Isolationswiderstandes zwischen zwei Metallfolien angelegt. Die Prüfung startet mit etwa der Hälfte der angegebenen Spannung und wird dann zügig zu voller Spannung erhöht. Die Prüfung ist bestanden, wenn kein Durch- oder Überschlag erfolgt.

Bemessungs- isolationsspannung [V]	Prüfspannung [V]	Prüfspannung Schutzklasse II [V]
130	1250	1875
> 130 und ≤ 250	2000	3000
> 250 und ≤ 450	2500	3750
> 450 und ≤ 750	3000	4500
> 750	3500	5250

DIN EN 61439-1:

Die Prüfspannung wird angelegt

- zwischen den verbundenen Polen des Hauptstromkreises und der geerdeten Umhüllung,
- zwischen den nicht verbundenen Polen des Hauptstromkreises,
- zwischen dem Steuer- und Hilfsstromkreis und dem Hauptstromkreis sowie der geerdeten Umhüllung.

Zur Erfüllung des Nachweises darf das Überstromrelais nicht auslösen und es darf kein Durchschlag auftreten.

Bemessungs- isolationsspannung Hauptstromkreise (Leiter gegen Leiter) [V]	Isolations- prüfspannung (AC) [V]	Isolations- prüfspannung (DC) [V]
$U_i \leq 60$	1000	1415
$60 < U_i \leq 300$	1500	2120
$300 < U_i \leq 690$	1890	2670
$690 < U_i \leq 800$	2000	2830
$800 < U_i \leq 1000$	2200	3110
$1000 < U_i \leq 1500$	2700	3820

Bemessungs- isolationsspannung Hilfsstromkreise (Leiter gegen Leiter) [V]	Isolations- prüfspannung (AC) [V]	Isolations- prüfspannung (DC) [V]
$U_i \leq 12$	250	355
$12 < U_i \leq 60$	500	710
$60 < U_i$	siehe Tabelle Hauptstromkreise	siehe Tabelle Hauptstromkreise

Technischer Anhang

Prüfungen und Prüfverfahren nach IEC-/EN-Standard

Nachweis der Luftstrecken, Kriechstrecken und Abstände durch Vergussmasse

DIN EN 60670-22:

DIN EN 61439-1:

Die Abstände der Strecken dürfen nicht kleiner sein als in nachfolgender Tabelle beschrieben und werden zwischen spannungsführenden Teilen unterschiedlicher Polarität, spannungsführenden Teilen und Metallkappen oder Dosen ohne Isolierung und spannungsführenden Teilen und der Sockelmontagefläche gemessen.

Bemessungs- isolationsspannung [V]	Kriechstrecken, Luftstrecken und Abstände durch Vergussmasse [mm]
≤ 130	1,5
> 130 und ≤ 250	3
> 250 und ≤ 450	4
> 450 und ≤ 750	6
> 750	8

Die Strecke x muss abhängig vom Verschmutzungsgrad zwischen 0,25 mm und 2,5 mm betragen (siehe nachfolgende Tabelle), sonst darf sie nicht zur Verlängerung der Kriechstrecke herangezogen werden. In diesem Fall würde sich, bezogen auf das Beispiel im Bild unten, eine Kriechstrecke ergeben, die gleich der Luftstrecke ist (DIN EN 61439-1, Anhang F).

Verschmutzungsgrad	Kleinste Breite x von Nuten [mm]
1	0,25
2	1
3	1,5
4	2,5

Die Luft- und Kriechstrecken werden wie folgt bewertet:

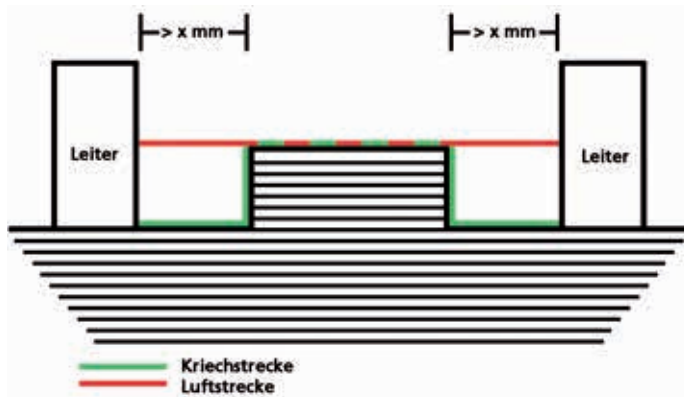

Technischer Anhang

Prüfungen und Prüfverfahren nach UL – Underwriters Laboratories

Prüfungen und Prüfverfahren nach UL – Underwriters Laboratories



Die erwähnten Prüfungen beziehen sich auf die Normen

- UL 94
- UL 50
- UL 746C

mit allen dazugehörigen Ergänzungen und Erweiterungen.

UL 94

“Tests for Flammability of Plastic Materials for Parts in Devices and Applications” (Tests zur Brennbarkeit von Kunststoffen für Teile in Geräten und Anwendungen)

Diese Vorschrift beschreibt die Prüfung zur Beurteilung und Klassifizierung der Brennbarkeit von Kunststoffen.

UL 50 / UL 50E

“Standard for electrical equipment intended to be installed and used in non-hazardous locations” (Standard für elektrische Geräte zur Installation und zum Gebrauch außerhalb von Ex-Bereichen) Diese Vorschrift setzt Standards für elektrotechnische Geräte, die nicht für explosionsgefährdete Bereiche vorgesehen sind.

UL 746C

“Standard for safety for polymeric materials – use in electrical equipment evaluations” (Standard zur Sicherheit von Polymer-Materialien – Gebrauch in elektrischem Zusammenhang) Diese Vorschrift setzt Standards für Materialien aus Polymer, zum Gebrauch in elektrischen Geräten.

Prüfung zum Nachweis gegen mechanische Beanspruchung

UL 746C

Um den Schutz gegen mechanische Beanspruchung nachzuweisen, muss auf das zu prüfende Betriebsmittel Schlagbeanspruchung ausgeübt werden. Betriebsmittel, die für den Außenbereich vorgesehen sind, werden zur Vorbereitung für drei Stunden in einem Kälteschrank auf -35 ± 2 °C abgekühlt und anschließend verwendungsgemäß auf einen starren Rahmen montiert. Im kalten Zustand wird ein einzelner Schlag, mit einer Stahlkugel von 50,8 mm (2 Inch) Durchmesser und einem Gewicht von 0,535 kg (1,18 Pound), auf die zu prüfende Fläche ausgeübt.

Um den Nachweis zu erbringen, darf der Prüfling keine Beschädigungen aufweisen, die den ordnungsgemäßen Gebrauch beeinträchtigen. Ferner darf die vorgesehene Schutzart nicht negativ verändert werden.



Die absplitternden Objekte sind Eisrückstände vom Kühlvorgang auf -35°C .

Technischer Anhang

Prüfungen und Prüfverfahren nach UL – Underwriters Laboratories

Prüfung zur Brennbarkeit von Kunststoffen für Teile in Geräten und Anwendungen

UL 94

Die Prüfung wird mit offener Flamme durchgeführt. Dabei hat sie je nach Klassifizierung eine Leistung von 50 Watt (20 mm hohe Flamme) oder 500 Watt (125 mm hohe Flamme). Die Zündquelle wirkt bei der Horizontalbrennprüfung (HB) 30 s, bei der Vertikalbrennprüfung (V) zweimal 10 s und bei der 5V-Prüfung fünfmal 5 s auf den Probekörper ein und wird anschließend wieder entfernt. Dabei werden die Brennzeit und bei den V-Prüfungen auch das Abfallen brennender Teile beurteilt. Ein unter der Prüfanordnung platzierter Wattebausch darf sich nicht entzünden.

Klassifizierungen:

Eine Materialprobe (Dicke < 3mm) wird horizontal über eine Flamme mit 50 W Leistung und einer Höhe von 20 mm angeordnet.

Klassifizierung	Bedingungen
HB	Selbstverlöschend
HB75	Abbrennung < 75 mm/min.
HB45	Abbrennung < 40 mm/min.

Eine Materialprobe wird vertikal über eine Flamme mit 50 W Leistung und einer Höhe von 20 mm angeordnet.

Klassifizierung	Bedingungen
V-2	Selbstverlöschend bis 30 s nach Entfernen der Flamme, brennendes Abtropfen zulässig
V-1	Selbstverlöschend bis 30 s nach Entfernen der Flamme, kein brennendes Abtropfen zulässig
V-0	Selbstverlöschend bis 10 s nach Entfernen der Flamme, kein brennendes Abtropfen zulässig

Eine Materialprobe wird vertikal über eine Flamme mit 500 W Leistung und einer Höhe von 125 mm ± 10 mm angeordnet.

Klassifizierung	Bedingungen
5VB	Selbstverlöschend, kein brennendes Abtropfen, Brandlöcher sind zulässig
5VA	Selbstverlöschend, kein brennendes Abtropfen, keine Brandlöcher zulässig

Hinweis:

Gemäß UL50 muss ein Endprodukt aus Isolierstoff die Flammenprüfung nach UL 746C, Chapter 17 „Flammability – 127 mm (5 Inch) flame“ bestehen. Somit ist es möglich, dass ein Endprodukt, gefertigt aus einem Material mit geringerer Materialqualifizierung als 5VA, eine Zertifizierung/Qualifizierung nach UL 50 erlangt.



Technischer Anhang

Vorschriften- und Normenkonformität

Die Entwicklung, Prüfung und Produktion nach nationalen Bestimmungen, Europanormen und Sonderzulassungen dokumentieren den hohen Sicherheitsstandard von els-Markenprodukten.

Qualitäts-Managementsystem nach DIN EN ISO 9001

„Zertifikat-Registrier-Nr.: QM_UM 00905 DMSZ
des VDE Prüf- und Zertifizierungsinstitutes“

DIN VDE 60670

Dosen und Gehäuse für Installationsgeräte für Haushalt und ähnliche ortsfeste elektrische Installationen

- Teil 1: Allgemeine Anforderungen
- Teil 21: Besondere Anforderungen für Dosen und Gehäuse mit Aufhängemittel
- Teil 22: Besondere Anforderungen für Verbindungsdosen
- Teil 23: Besondere Anforderungen für Unterflurdosen
- Teil 24: Besondere Anforderungen für Gehäuse zur Aufnahme von Schutzgeräten und ähnlichen energieverbrauchenden Geräten

DIN EN 60999 (VDE 0609)

Verbindungsmaterial (Elektrische Kupferleiter)
Sicherheitsanforderungen für Schraubklemmstellen und schraubenlose Klemmstellen

- Teil 1: Allgemeine Anforderungen und besondere Anforderungen für Klemmstellen für Leiter mit einem Querschnitt von 0,2 mm² bis einschließlich 35 mm²

DIN EN 60998 (VDE 0613)

Verbindungsmaterial für Niederspannungs-Stromkreise für Haushalt und ähnliche Zwecke

- Teil 1: Allgemeine Anforderungen
- Teil 2-1: Besondere Anforderungen für Verbindungsmaterial als selbständige Betriebsmittel mit Schraubklemmen
- Teil 2-2: Besondere Anforderungen für Verbindungsmaterial als selbständige Betriebsmittel mit schraubenlosen Klemmstellen

DIN EN 60947-7-1 (VDE 0611 Teil 1)

Niederspannungsschaltgeräte
Teil 7-1: Hilfseinrichtungen – Reihenklemmen – für Kupferleiter

DIN VDE 0603

- Zählerplätze AC 400 V
- Teil 1: Allgemeine Anforderungen
- Teil 2-1: Zählerplätze für direkte Messung bis 63 A
- Teil 2-2: Zählerplätze für halbindirekte Messung (Wandlermessung) bis 1 000 A
- Teil 3-2: Befestigungs- und Kontaktiereinrichtung (BKE) für elektronische Haushaltszähler (eHZ) zur Anwendung in Zählerplätzen
- Teil 3-1: Hauptleitungsabzweigklemmen (HLAK)
- Teil 3-3: Zählersteckklemmen (ZSK)

DIN EN 62208 (VDE 0660-511)

Leergehäuse für Niederspannungs-Schaltgerätekombinationen, Allgemeine Anforderungen

DIN EN 61439 (VDE 0660-600)

- Niederspannungs-Schaltgerätekombinationen
- Teil 1: Allgemeine Festlegungen
- Teil 2: Energie-Schaltgerätekombinationen (PSC)
- Teil 3: Installationsverteiler für die Bedienung durch Laien (DBO)

DIN IEC/TS 61439-7 (VDE V 0660-600-7)

Schaltgerätekombinationen für bestimmte Anwendungen wie Marinas, Campingplätze, Marktplätze, Ladestationen für Elektrofahrzeuge



Technischer Anhang

Prüfprotokoll Übergabe an den Endkunden

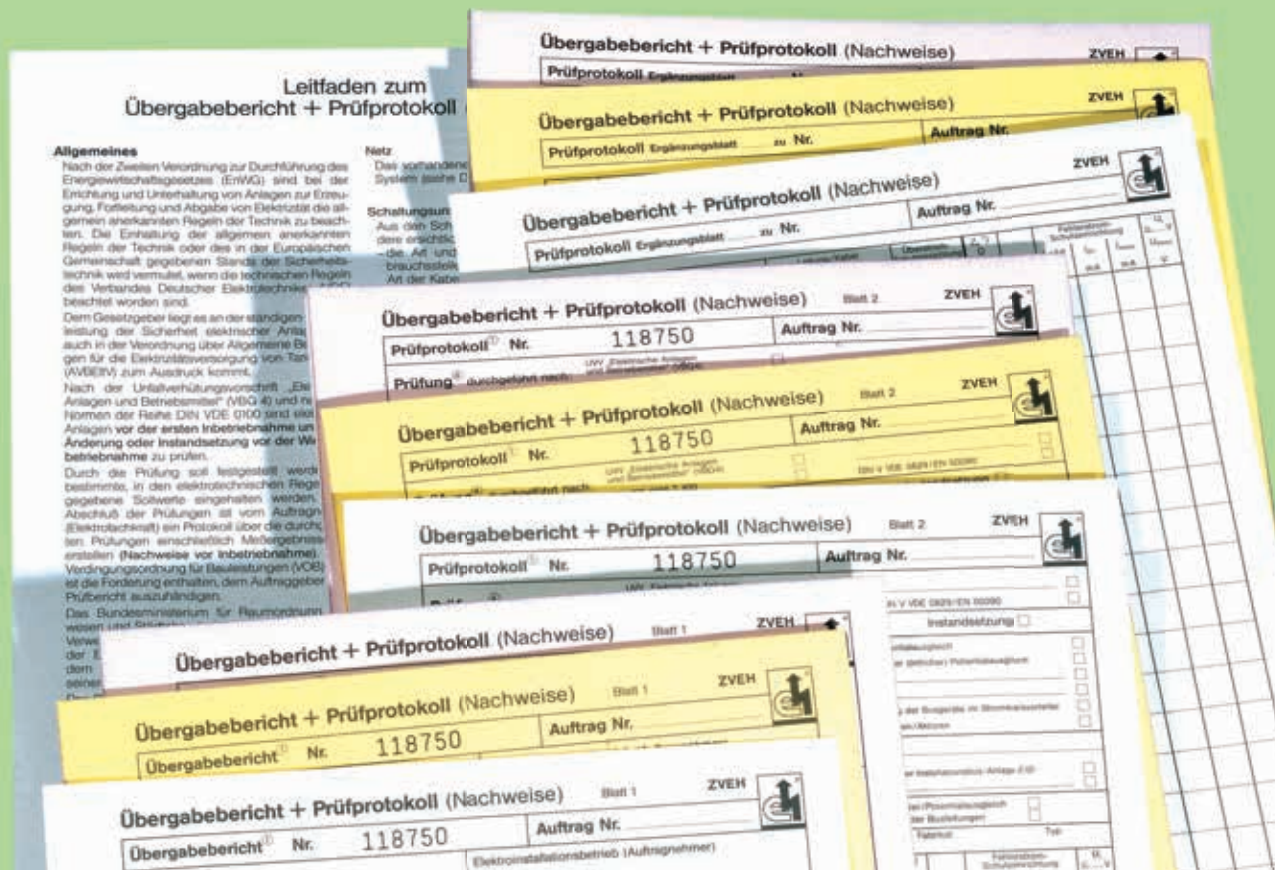

Auszug aus den Festlegungen der Prüffristen der DGUV Vorschrift 3 (ehem. BGV A3):

Elektrische Anlagen und ortsfeste Betriebsmittel:

Prüffrist 4 Jahre

Ortsveränderliche elektrische Betriebsmittel:

Richtwert 6 Monate,

auf Baustellen 3 Monate

Fehlerstrom-, Differenzstrom und

Fehlerspannungs-Schutzschalter:

In stationären Anlagen 6 Monate,

in nichtstationären Anlagen arbeitstäglich

Abnahme durch den Endkunden und Übergabe der funktionsfertigen Anlage

Als Abschluss der Inbetriebnahme erfolgt die Abnahme und Übergabe an den Endkunden. Mit Auslieferung der dazugehörigen Enddokumentation, Prüfprotokolle und Übergabeberichte wird der Auftrag abgeschlossen.

Es ist empfehlenswert einen Übergabebericht und ein Prüfprotokoll zu erstellen. Hier bietet sich der Vordruck des ZVEH an.

Prüffristen

Der Unternehmer hat dafür zu sorgen, dass die elektrischen Anlagen und Betriebsmittel auf ihren ordnungsgemäßen Zustand geprüft werden:

1. Vor der ersten Inbetriebnahme und nach einer Änderung oder Instandsetzung, vor der Wiederinbetriebnahme durch eine Elektrofachkraft oder unter Leitung und Aufsicht einer Elektrofachkraft.
2. In bestimmten Zeitabständen. Die Fristen sind so zu bemessen, dass entstehende Mängel, mit denen gerechnet werden muss, rechtzeitig festgestellt werden.

Bestellnummernverzeichnis

Sortiert nach Bestellnummern

Bestell-Nr.	Beschreibung	RG	Seite
07080001	ZPR	360	205
07300101	GKE 1	360	55
07300301	GZE 3	360	56
07300401	GZE 4	360	56
07303201	GKE 32	360	55
07304301	GKE 43	360	55
07307501	GZS 75	360	56
07501501	SKL 015	360	286
07502401	SKL 024	360	286
07505201	SKL 052	360	286
07505601	GSV 56	360	265
07509201	SKL 092	360	286
07511201	SKL 112	360	286
07511601	SKL 116	360	286
07511801	SKL 118	360	286
07513501	SKL 135	360	286
07517001	SKL 170	360	286
07551201	SKL 512	360	264
07551601	SKL 516	360	264
07553501	SKL 535	360	264
07557001	SKL 570	360	264
07611201	SKLAL 112	360	286
07611601	SKLAL 116	360	286
07611801	SKLAL 118	360	286
07613501	SKLAL 135	360	286
07617001	SKLAL 170	360	286
19000501	ASS-gro	600	284
19010001	VSG	600	285
19180001	TG 1	600	205
19180501	TG 2	600	205
19202001	KS M20	600	285
19202501	KS M25	600	263
19202601	KS M25-gro	600	263
19203201	KS M32	600	263
19302501	KST M25-17	320	285
19302601	KST M25-33	320	204
19303201	KST M32	320	204
19410101	MPS-KRI	600	56
19808101	NS 35-81	600	56
19810601	NS 35-106	600	56
20003001	TG BCS 3	311	227
20003101	BCS WP1	311	228
20003201	BCS WP2	311	228
20003401	TG BCS 3 LED	311	227
20013001	TG BCS 3 BE/FR	311	227
20013401	TG BCS 3 BE/FR LED	311	227
20301601	WST M16/sw	400	292
20302001	WST M20/sw	400	292
20302501	WST M25/sw	400	292
20341601	WST M16	400	292
20342001	WST M20	400	292
20342501	WST M25	400	292
20343201	WST M32	400	292
20344001	WST M40	400	292
20345001	WST M50	400	292
20346301	WST M63	400	292
20841201	GMU PA M12	400	298
20841601	GMU PA M16	400	298
20842001	GMU PA M20	400	298
20842501	GMU PA M25	400	298
20843201	GMU PA M32	400	298
20844001	GMU PA M40	400	298
20845001	GMU PA M50	400	298
20846301	GMU PA M63	400	298
21111601	VSS PA M16	400	293

Bestell-Nr.	Beschreibung	RG	Seite
21112001	VSS PA M20	400	293
21112501	VSS PA M25	400	293
21113201	VSS PA M32	400	293
21301601	WNI M16/sw	400	292
21302001	WNI M20/sw	400	292
21302501	WNI M25/sw	400	292
21341601	WNI M16	400	292
21342001	WNI M20	400	292
21342501	WNI M25	400	292
21343201	WNI M32	400	292
21642001	SNI M20	400	294
21642501	SNI M25	400	294
21643201	SNI M32	400	294
21644001	SNI M40	400	294
21646301	SNI M63	400	294
22701601	KVR M16-MGM/sw	400	297
22702001	KVR M20-MGM/sw	400	58
22702101	KVR M20-GDB/MGM/sw	400	58
22702501	KVR M25-MGM/sw	400	58
22703201	KVR M32-MGM/sw	400	58
22704001	KVR M40-MGM/sw	400	58
22705001	KVR M50-MGM/sw	400	58
22741201	KVR M12-MGM	400	263
22741601	KVR M16-MGM	400	263
22742001	KVR M20-MGM	400	203
22742101	KVR M20-GDB/MGM	400	263
22742501	KVR M25-MGM	400	203
22743201	KVR M32-MGM	400	263
22744001	KVR M40-MGM	400	203
22745001	KVR M50-MGM	400	203
22746301	KVR M63-MGM	400	263
22761601	KVR M16-MGM/or	400	130
22762001	KVR M20-MGM/or	400	130
22762501	KVR M25-MGM/or	400	130
22763201	KVR M32-MGM/or	400	130
22764001	KVR M40-MGM/or	400	130
22901201	KVR M12 LG-MGM/sw	400	297
22901601	KVR M16 LG-MGM/sw	400	297
22902001	KVR M20 LG-MGM/sw	400	297
22902501	KVR M25 LG-MGM/sw	400	297
22903201	KVR M32 LG-MGM/sw	400	297
22904001	KVR M40 LG-MGM/sw	400	297
22905001	KVR M50 LG-MGM/sw	400	297
22941201	KVR M12 LG-MGM	400	297
22941601	KVR M16 LG-MGM	400	297
22942001	KVR M20 LG-MGM	400	297
22942501	KVR M25 LG-MGM	400	297
22943201	KVR M32 LG-MGM	400	297
22944001	KVR M40 LG-MGM	400	297
22945001	KVR M50 LG-MGM	400	297
23041601	AST M16	400	293
23042001	AST M20	400	57
23042501	AST M25	400	57
23043201	AST M32	400	57
23044001	AST M40	400	57
23141601	VST M16	400	58
23142001	VST M20	400	58
23142501	VST M25	400	58
23143201	VST M32	400	293
23144001	VST M40	400	58
24741201	KVR M12	400	296
24741601	KVR M16	400	296
24742001	KVR M20	400	296
24742101	KVR M20-GDB	400	296
24742501	KVR M25	400	296

Bestellnummernverzeichnis

Sortiert nach Bestellnummern

Bestell-Nr.	Beschreibung	RG	Seite
24743201	KVR M32	400	296
24744001	KVR M40	400	296
24745001	KVR M50	400	296
24746301	KVR M63	400	296
24841201	KVR M12 LG	400	296
24841601	KVR M16 LG	400	296
24842001	KVR M20 LG	400	296
24842501	KVR M25 LG	400	296
24843201	KVR M32 LG	400	296
24844001	KVR M40 LG	400	296
24845001	KVR M50 LG	400	296
24901201	ADR M12	400	299
24901601	ADR M16	400	299
24902001	ADR M20	400	299
24902501	ADR M25	400	299
24903201	ADR M32	400	299
24904001	ADR M40	400	299
24905001	ADR M50	400	299
24906301	ADR M63	400	299
26001601	DMS M16/sw	400	294
26002001	DMS M20/sw	400	294
26002501	DMS M25/sw	400	294
26003201	DMS M32/sw	400	294
26004001	DMS M40/sw	400	294
26011601	DMS M16/w	400	57
26012001	DMS M20/w	400	57
26012501	DMS M25/w	400	57
26013201	DMS M32/w	400	57
26041601	DMS M16	400	203
26042001	DMS M20	400	203
26042501	DMS M25	400	203
26043201	DMS M32	400	203
26043301	DMS M32/4	400	294
26044001	DMS M40	400	185
26061601	DMS M16/or	400	130
26062001	DMS M20/or	400	130
26062501	DMS M25/or	400	130
26063201	DMS M32/or	400	130
26063301	DMS M32/4 or	400	130
26064001	DMS M40/or	400	130
26064101	DMS M40/4 or	400	130
26202001	BST M20/sw	400	203
26241201	DAE M12	400	295
26242001	BST M20	400	294
26344001	BEL Air M40	400	294
28841601	RST M16	400	298
28842001	RST M20	400	298
28842101	RST M20-16	400	298
28842201	RST M20-19	400	298
28842501	RST M25	400	298
28843201	RST M32	400	298
30040701	VST RR	400	69
30200101	Rapid-Box 16 ² 2x5	220	74
30202101	Rapid-Box 16 ² 2x3 2F	220	74
30204101	Rapid-Box 16 ² 2x3 STV	220	74
30205101	Rapid-Box 16 ² 1x5 STV	220	74
30210101	Rapid-Box 50 ² 2x5	220	75
30212101	Rapid-Box 50 ² 2x3 2F	220	75
30214101	Rapid-Box 50 ² 2x3 STV	220	75
30215101	Rapid-Box 50 ² 1x5 STV	220	75
30232116	WKE Rapid-Box HT 1x3 16 ² 1F	220	136
30232150	WKE Rapid-Box HT 1x3 50 ² 1F	220	136
30244216	WKE Rapid-Box HT 2x3 16 ² 2F	220	136
30244250	WKE Rapid-Box HT 2x3 50 ² 2F	220	136
30690601	UP 6-L	100	69

Bestell-Nr.	Beschreibung	RG	Seite
31010801	Mini 25-L/sw	100	60
31040801	Mini 25-2,5 ²	100	60
31050801	Mini 25-L/gn	100	60
31060801	Mini 25-L/w	100	60
31070801	Mini 25 SB-L	100	60
31090801	Mini 25-L	100	60
31560701	AP 7 - L	100	67
32097001	HP 70-L	100	71
32298001	HP 80-L	100	71
32599001	HP 90-L	100	71
32690001	HP 100-L	100	72
32695001	HP 150-L	100	72
32699001	HP 190-L	100	72
33211201	i 12 -2,5 ² /w	100	62
33221201	i 12 -L/sw	100	62
33240701	Sd 7-2,5 ²	100	61
33241201	i 12-2,5 ²	100	62
33251201	i 12-L/gn	100	62
33261201	i 12-L/w	100	62
33270701	Sd 7 SB-L	100	61
33271201	i 12 SB-L	100	62
33290701	Sd 7-L	100	61
33291201	i 12-L	100	62
33341601	i 16-2,5 ²	100	63
33391601	i 16-L	100	63
33471201	Q 12 SB-L	100	67
33490401	Q 4-L	100	66
33490801	Q-Mini-L	100	66
33491201	Q 12-L	100	67
34400201	ZEL 2K-12/16	100	69
34401201	2K-12-L/br	100	62
34420801	2K-Mini-L/sw	100	60
34421201	2K-12-L/sw	100	62
34460801	2K-Mini-L/w	100	60
34461201	2K-12-L/w	100	62
34470801	2K-Mini SB-L	100	60
34471201	2K-12 SB-L	100	62
34490801	2K-Mini-L	100	60
34491201	2K-12-L	100	62
34560801	2K-Mini AB-L/w	100	61
34561201	2K-12 AB-L/w	100	63
34570801	2K-Mini AB SB-L	100	61
34571201	2K-12 AB SB-L	100	63
34590801	2K-Mini AB-L	100	61
34591201	2K-12 AB-L	100	63
34661601	2K-16-L/w	100	64
34691601	2K-16-L	100	64
34861601	2K-16 AB-L/w	100	64
34891601	2K-16 AB-L	100	64
37040201	KD ZEL	100	96
37210001	KD EBZ-CEE	100	96
40200001	Abox Pro 025-L/sw	130	28
40200101	Abox Pro 025 AB-L/sw	130	28
40202001	Abox Pro 025-2,5 ² /sw	130	28
40240001	Abox Pro 025-L	130	28
40240101	Abox Pro 025 AB-L	130	28
40242001	Abox Pro 025-2,5 ²	130	28
40242101	Abox Pro 025 AB-2,5 ²	130	28
40243001	Abox Pro 040-2,5 ²	130	29
40246001	Abox Pro XT SLK-2,5 ²	130	48
40247001	Abox Pro SLK-2,5 ²	130	43
40400001	Abox Pro 040-L/sw	130	29
40402001	Abox Pro 040-4 ² /sw	130	29
40440001	Abox Pro 040-L	130	29
40440101	Abox Pro 040 AB-L	130	29

Bestellnummernverzeichnis

Sortiert nach Bestellnummern

Bestell-Nr.	Beschreibung	RG	Seite	Bestell-Nr.	Beschreibung	RG	Seite
40442001	Abox Pro 040-4 ²	130	29	59103201	SVi Z-W	321	258
40442101	Abox Pro 040 AB-4 ²	130	29	59106101	SVi A 6	321	258
40444001	Abox Pro SL-4 ²	130	44	59106401	SVi A 2x6	321	258
40446001	Abox Pro XT SLK-4 ²	130	48	59110001	AK KS-IP30	310	284
40447001	Abox Pro SLK-4 ²	130	43	59111001	SVi L-t	321	259
40546001	Abox Pro XT SL-4 ²	130	49	59111201	SVi L-th	321	259
40600001	Abox Pro 060-L/sw	130	30	59111301	SVi LS-t	321	260
40602001	Abox Pro 060-6 ² /sw	130	30	59111401	SVi LS-th	321	260
40640001	Abox Pro 060-L	130	30	59112001	SVi L-g	321	259
40640101	Abox Pro 060 AB-L	130	30	59112101	SVi L-gh	321	259
40642001	Abox Pro 060-6 ²	130	30	59112201	SVi LS-g	321	260
40642101	Abox Pro 060 AB-6 ²	130	30	59112301	SVi LS-gh	321	260
40644001	Abox Pro SL-6 ²	130	45	59113201	SVi A 12	321	259
40645001	Abox Pro XT-6 ²	130	50	59121001	SVi LQ-t	321	260
40646001	Abox Pro XT SL-6 ²	130	49	59122001	SVi LQ-g	321	260
40647001	Abox Pro SLK-6 ²	130	44	59141501	Spelsberg Wallbox Pure Polar 5m	318	216
41000001	Abox Pro 100-L/sw	130	31	59141701	Spelsberg Wallbox Pure Polar 7m	318	216
41002001	Abox Pro 100-10 ² /sw	130	31	59143501	Spelsberg Wallbox Smart Pro Polar 5m	318	217
41040001	Abox Pro 100-L	130	31	59143701	Spelsberg Wallbox Smart Pro Polar 7m	318	217
41040101	Abox Pro 100 AB-L	130	31	59151501	Spelsberg Wallbox Pure Graphite 5m	318	216
41042001	Abox Pro 100-10 ²	130	31	59151701	Spelsberg Wallbox Pure Graphite 7m	318	216
41042101	Abox Pro 100 AB-10 ²	130	31	59153501	Spelsberg Wallbox Smart Pro Graphite 5m	318	217
41044001	Abox Pro SL-10 ²	130	45	59153701	Spelsberg Wallbox Smart Pro Graphite 7m	318	217
41045001	Abox Pro XT-10 ²	130	50	59180101	SF1	318	218
41600001	Abox Pro 160-L/sw	130	32	59180201	SF1 WSD	318	218
41602001	Abox Pro 160-16 ² /sw	130	32	59180301	SF2	318	218
41640001	Abox Pro 160-L	130	32	59180401	SF2 WSD	318	218
41642001	Abox Pro 160-16 ²	130	32	59180501	SF WSD	318	218
41644001	Abox Pro SL-16 ²	130	46	59180601	AP-SF2	318	218
42500001	Abox Pro 250-L/sw	130	32	59180701	SH Polar	318	219
42502001	Abox Pro 250-25 ² /sw	130	32	59180801	SH Graphite	318	219
42540001	Abox Pro 250-L	130	32	59180901	LL 5m T2	318	219
42542001	Abox Pro 250-25 ²	130	32	59181001	LL 7m T2	318	219
43500001	Abox Pro 350-L/sw	130	33	59181101	DC Polar	318	219
43502001	Abox Pro 350-35 ² /sw	130	33	59181201	DC Graphite	318	219
43540001	Abox Pro 350-L	130	33	59181301	RFID-C Polar	318	219
43542001	Abox Pro 350-35 ²	130	33	59181401	RFID-C Graphite	318	219
48142501	Abox HA 250	130	26	59181501	WB WSD	318	218
48143501	Abox HA 350	130	26	59190001	SVi MPI	321	266
49047001	Abox-i 700-70 ² /4	130	33	59190601	NS35-125	321	266
49047101	Abox-i 700-70 ² /5	130	33	59191201	NS35-260	321	266
49048501	Abox-i 1500-150 ² /4	130	34	59301201	SVi H 12R-t	321	256
49048601	Abox-i 1500-150 ² /5	130	34	59301301	SVi H 12R-g	321	256
49049101	Abox-i 2400-240 ² /5	130	36	59302101	SVi H 21R-t	321	257
49049401	Abox-i 2400-240 ² /4	130	36	59302301	SVi H 21R-g	321	257
49058501	Abox-i 1500 DK-150 ² /4	130	35	59341601	PVK 416	321	264
49058601	Abox-i 1500 DK-150 ² /5	130	35	69113201	HA 25-16	450	265
49059101	Abox-i 2400 DK-240 ² /5	130	37	69143301	HA 25-43	450	265
49059401	Abox-i 2400 DK-240 ² /4	130	37	69153301	HA 25-53	450	265
49141005	Abox-i 100-ÜSS/sw	311	231	70610201	AK SGA-1	320	205
49252101	GHB Pro 1	130	53	70690201	AK SGA-2	320	183
49252201	GHB Pro 2	130	53	72004001	SRS 60-90	670	225
49252301	GHB Pro 3	130	53	72004101	SRS 90-150	670	225
49252401	GHB Pro 4	130	53	72004201	SRS 150-210	670	225
51003801	KD BD/SCHUKO®	310	205	72005001	GEOS MSS-30	670	225
51006001	KD BD/CEE	310	205	72005101	GEOS MSS-40	670	225
58012201	BCS Smart	319	224	72005201	GEOS MSS-50	670	225
58012301	BCS Smart Bosch	319	224	72013001	GEOS DP-3030	670	225
58112201	BCS Pure	319	223	72013101	GEOS DP-3040	670	225
58113201	BCS Pure BOSCH	319	223	72013201	GEOS DP-4050	670	225
58114201	BCS CB-1	319	225	72830201	STV 502-S	311	194
59101201	SVi H 12P-t	321	256	72831201	STV 512-S	311	195
59101301	SVi H 12P-g	321	256	72840201	STV 502-K	311	194
59102101	SVi H 21P-t	321	257	72841201	STV 512-K	311	195
59102301	SVi H 21P-g	321	257	72930401	STV 904-S	311	196

Bestellnummernverzeichnis

Sortiert nach Bestellnummern

Bestell-Nr.	Beschreibung	RG	Seite
72931201	STV 912-S	311	197
72931301	STV 912-S32	311	197
72932201	STV 922-S	311	197
72932301	STV 923-S	311	197
72940401	STV 904-K	311	196
72941201	STV 912-K	311	198
72942201	STV 922-K	311	198
72942211	STV 922-K-LAN	311	199
72942301	STV 923-K	311	198
73112401	STV 1224-S32	311	200
73122201	STV 1222-S16	311	200
73122401	STV 1224-S16	311	200
73130801	STV 1208-S	311	200
73132201	STV 1222-S	311	200
73132401	STV 1224-S	311	200
73140801	STV 1208-K	311	201
73142201	STV 1222-K	311	201
73142401	STV 1224-K	311	201
73142421	STV 1224-K-LAN	311	202
73162401	STV 1224-K16	311	201
73182401	STV 1224-K32	311	201
73220401	STG 004	311	193
73220801	STG 008	311	193
73221201	STG 012	311	193
73222401	STG 024	311	193
73301101	AK 14+EMOBIL 11kW-A	311	230
73302301	AK 28+EMOBIL 11kW-ÜSS-Z	311	230
73331001	AK-F/DMS 14 L-g	320	174
73331101	AK-F/DMS 14 L-t	320	174
73341001	AK 14 L-g	320	173
73341101	AK 14 L-t	320	173
73341401	AK 14	320	160
73341452	AK 14 UL	320	176
73342801	AK 28	320	163
73342852	AK 28 UL	320	176
73344201	AK 42	320	166
73344252	AK 42 UL	320	176
73345601	AK 56	320	169
73345652	AK 56 UL	320	176
73347001	AK 70	320	171
73351001	AK-F 14 L-g	320	173
73351101	AK-F 14 L-t	320	173
73351401	AK-F 14	320	161
73351452	AK-F 14 UL	320	177
73352801	AK-F 28	320	164
73352852	AK-F 28 UL	320	177
73354201	AK-F 42	320	167
73354252	AK-F 42 UL	320	177
73355601	AK-F 56	320	170
73355652	AK-F 56 UL	320	177
73361401	AK 14 Plus	320	160
73361452	AK 14 Plus UL	320	178
73362801	AK 28 Plus	320	163
73362852	AK 28 Plus UL	320	178
73364201	AK 42 Plus	320	166
73364252	AK 42 Plus UL	320	178
73371401	AK-F 14 Plus	320	162
73371452	AK-F 14 Plus UL	320	179
73372801	AK-F 28 Plus	320	165
73372852	AK-F 28 Plus UL	320	179
73374201	AK-F 42 Plus	320	168
73374252	AK-F 42 Plus UL	320	179
73380101	AK3 KF	320	182
73381201	AK3 NS35-14	320	181
73381301	AK3 NS35-275	320	181

Bestell-Nr.	Beschreibung	RG	Seite
73382001	AK3 FLO0	320	180
73382101	AK3 FLO1	320	180
73382201	AK3 FLO2	320	180
73382801	AK3 FL13	320	180
73382901	AK3 KFL	320	180
73383001	AK3 KS M50	320	180
73383101	AK3 KBL	320	180
73383201	AK3 TW	320	181
73383301	AK3 ABL-ES	320	181
73383401	AK3 STD	320	180
73383501	AK3 MPI	320	181
73383601	AK3 SDP	320	180
73383701	AK3 AS	320	181
73383801	AK3 MPI 14 L	320	181
73385001	AK3 3/14 PE	320	182
73385101	AK3 6/21 PE	320	182
73385201	AK3 1/6/1 N	320	182
73540003	AK KF 03	320	182
73540005	AK KF 05	320	182
73540009	AK KF 09	320	182
73540012	AK KF 12	320	182
73540301	AK 03	320	147
73540501	AK 05	320	147
73540901	AK 09	320	148
73541201	AK 12	320	149
73542401	AK 24	320	149
73610101	AKi 12 EMOBIL 11kW	311	231
73610201	AKi 12 EMOBIL 11kW-ÜSS	311	231
73640301	AKi 03	340	147
73640501	AKi 05	340	148
73640901	AKi 09	340	148
73641201	AKi 12	340	149
73642401	AKi 24	340	150
74900101	ZKi 1	321	239
74900501	ZKi 1-f	321	239
74901101	ZKi 11	321	239
74901501	ZKi 11-f	321	239
74910001	ZKi 100	321	240
74910501	ZKi 100-f	321	240
74911001	ZKi 110	321	240
74911501	ZKi 110-f	321	240
74912001	ZKi 120	321	241
74912501	ZKi 120-f	321	241
75200201	AKi-Z 2	341	243
75201101	AKi-Z 3	341	243
75240101	AKi-Z 401	341	244
75241001	AKi-Z 410	341	244
75250201	AKi-Z 502	341	245
75711001	AKi-Z 400	341	243
75741001	AKi-Z 410 K	341	244
75751101	AKi-Z 511 K	341	245
75841001	AKi-Z 410 KK	341	245
75851101	AKi-Z 511 KK	341	246
75911001	ZVi 9030	340	248
75913001	ZVi 12030	340	248
75914001	ZVi 6060	340	249
75916001	ZVi 9030-W	340	249
75923001	ZVi 12060-S	340	250
75932001	ZVi 10530-eHZ	340	251
75933001	ZVi 6060-eHZ	340	251
75942001	ZVi 10530-S-eHZ	340	252
75951001	ZVi 9015-K	340	254
75952001	ZVi 6030-K	340	254
75953001	ZVi 3045-K	340	255
75980101	ZVi DF 150-eHZ	341	262

Bestellnummernverzeichnis

Sortiert nach Bestellnummern

Bestell-Nr.	Beschreibung	RG	Seite	Bestell-Nr.	Beschreibung	RG	Seite
75980301	ZVi DF 300-eHZ	341	262	80270001	Abox 025-L/SB	120	19
75980401	ZVi KVR-KU	341	262	80270101	Abox 025 AB-L/SB	120	19
75980601	ZVi BKE-DSS	341	262	80270201	Abox 025/2-L/SB	120	20
75981601	ZVi BKE-EG	341	262	80270301	Abox 025/2 AB-L/SB	120	20
75983101	ZVi DF 150-3P	341	262	80400001	Abox 040-L/sw	120	21
75983301	ZVi DF 300-3P	341	262	80400101	Abox 040 AB-L/sw	120	21
76221501	AKi-SS 21	341	279	80410001	Abox 040-L/w	120	21
76232501	AKi-SS 32	341	279	80412001	Abox 040-4 ² /w	120	21
76243501	AKi-SS 43	341	279	80440001	Abox 040-L	120	21
76621501	AKi-ST 21	341	280	80440101	Abox 040 AB-L	120	21
76632501	AKi-ST 32	341	280	80442001	Abox 040-4 ²	120	21
76643501	AKi-ST 43	341	280	80442101	Abox 040 AB-4 ²	120	21
76664501	AKi-ST 64	341	280	80442701	Abox 025 AB-Pot	130	19
76700101	AKi-SK 451	341	281	80444001	Abox SL-4 ²	120	39
76720501	AKi-SN 25	341	282	80447001	Abox SLK-4 ²	120	39
76735201	AKi-SBZ 352-40	341	283	80470001	Abox 040-L/SB	120	21
76741001	AKi-SN 410	341	282	80470101	Abox 040 AB-L/SB	120	21
78610101	AKi-T 101	341	278	80600001	Abox 060-L/sw	120	22
78620101	AKi-T 201	341	278	80602001	Abox 060-6 ² /sw	120	22
78641101	AKi-T 411	341	278	80610001	Abox 060-L/w	120	22
78910601	AKi-TE 106	341	276	80612001	Abox 060-6 ² /w	120	22
78910801	AKi-TE 108	341	276	80640001	Abox 060-L	120	22
78921001	AKi-TE 210	341	276	80640101	Abox 060 AB-L	120	22
78921601	AKi-TE 216	341	277	80642001	Abox 060-6 ²	120	22
78942501	AKi-TE 425	341	277	80642101	Abox 060 AB-6 ²	120	22
79020401	AK 03 PEN-S	320	183	80644001	Abox SL-6 ²	120	40
79020501	AK 05 PEN-S	320	183	80647001	Abox SLK-6 ²	120	40
79020701	AK 09 PEN-S	320	183	80670001	Abox 060-L/SB	120	22
79021101	AK 12 PEN-S	320	183	80670101	Abox 060 AB-L/SB	120	22
79021801	AK 24 PEN-S	320	183	81010001	Abox 100-L/w	120	23
79032001	KLS L 1/14-SL	360	183	81012001	Abox 100-10 ² /w	120	23
79032101	KLS N 1/14-SL	360	183	81040001	Abox 100-L	120	23
79032201	KLS PE 1/14-SL	360	183	81040101	Abox 100 AB-L	120	23
79080501	KLS PE 35	310	264	81042001	Abox 100-10 ²	120	23
79090501	KLS N 35	310	264	81042101	Abox 100 AB-10 ²	120	23
79100101	AK KS-IP65	320	262	81044001	Abox SL-10 ²	120	40
79100201	STV KS-IP 65	321	204	81640001	Abox 160-L	120	24
79300401	AK ABL-ES	320	263	81642001	Abox 160-16 ²	120	24
79502001	TR NS35-20	340	265	81644001	Abox SL-16 ²	120	41
79503401	TR NS35-34	340	265	82540001	Abox 250-L	120	24
79504201	TR NS35-42	340	265	82542001	Abox 250-25 ²	120	24
79505801	TR NS35-58	340	265	83540001	Abox 350-L	120	25
79506401	TR NS35-64	340	265	83542001	Abox 350-35 ²	120	25
79509101	TR NS35-91	340	265	84000201	Abox 025/040 KLH-SL 0,2/4 ²	120	55
79541301	SR NS35	340	266	84000401	Abox 025/040 KLS-2,5 ² /4 ²	120	55
79605001	AKi ABF 2	340	285	84000601	Abox 060 KLS-6 ²	120	55
79605101	AKi ABF 1	340	285	84001001	Abox 100 KLS-10 ²	120	55
79901201	AK AS	320	265	84001601	Abox 160 KLS-16 ²	120	55
79901252	AK AS UL	320	184	84003501	Abox 250/350 KLS-25 ² /35 ²	120	55
79901301	AK AS-v	340	184	84007001	Abox 700 KLS-70 ²	120	55
80200001	Abox 025-L/sw	120	19	86040001	WKE 200 ABL	200	132
80200101	Abox 025 AB-L/sw	120	19	86228201	WKE 202 SL	200	117
80200201	Abox 025/2-L/sw	120	20	86228301	WKE 203 SL	200	117
80200301	Abox 025/2 AB-L/sw	120	20	86228401	WKE 204 SL	200	122
80210001	Abox 025-L/w	120	19	86238201	WKE 302 SL	200	117
80210201	Abox 025/2-L/w	120	20	86238301	WKE 303 SL	200	118
80212001	Abox 025-2,5 ² /w	120	19	86238401	WKE 304 SL	200	122
80240001	Abox 025-L	120	19	86240501	WKE 405 LSA	200	129
80240101	Abox 025 AB-L	120	19	86248201	WKE 402 SL	200	118
80240201	Abox 025/2-L	120	20	86248301	WKE 403 SL	200	118
80240301	Abox 025/2 AB-L	120	20	86248401	WKE 404 SL	200	123
80242001	Abox 025-2,5 ²	120	19	86248501	WKE 404 SL 8x6 ² 2FS	200	123
80242101	Abox 025 AB-2,5 ²	120	19	86300101	WKE BS F2A	200	131
80243001	Abox 040-2,5 ²	120	21	86310001	WKE BK 1	200	130
80247001	Abox SLK-2,5 ²	120	39	86650201	WKE 2 - 5 x 1,5 ²	200	109

Aktuelle Preise finden Sie auf unserer Website: www.spelsberg.de

Bestellnummernverzeichnis

Sortiert nach Bestellnummern

Bestell-Nr.	Beschreibung	RG	Seite	Bestell-Nr.	Beschreibung	RG	Seite
86650401	WKE 4 - 5 x 4 ²	200	110	89640601	Abox 060 KLS-6 ²	120	51
86650601	WKE 6 - 5 x 6 ²	200	112	89641001	Abox 100 KLS-10 ²	120	51
86651201	WKE 2 - 3 x 4 ²	200	109	89641601	Abox 160 KLS-16 ²	120	51
86740001	WKE 2 - Duo 3 x 4 ²	200	110	89643501	Abox 250/350 KLS-25 ² /35 ²	120	51
86741001	WKE 4 - Duo 5 x 6 ²	200	111	92003501	HW 035	100	86
86742001	WKE 6 - Duo 7 x 6 ²	200	112	92005001	HW 050	100	87
86750001	WKE 4 - Duo 3 x 10 ²	200	113	92006501	HW 065	100	87
86751001	WKE 6 - Duo 5 x 10 ²	200	113	92023501	HW 035 H	100	86
86760001	WKE 6 - Duo 3 x 16 ²	200	114	92025001	HW 050 H	100	87
86761001	WKE 6 - Duo 5 x 16 ²	200	114	92026501	HW 065 H	100	88
86763001	WKE 6 T Duo 5 x 16 ²	200	125	92035001	HW 050 WD	100	87
86771001	WKE 4 - Duo 5/3 x 6 ²	200	111	92036501	HW 065 WD	100	87
86850801	WKE 4 - 8 x 1,5 ²	200	127	92305001	HW 050/2	100	88
86851601	WKE 6 - 16 x 1,5 ²	200	127	92335001	HW 050/2 WD	100	88
86853201	WKE 6 - 32 x 1,5 ²	200	128	92404001	HW 040	100	86
86911101	WKE 4 - 3/3 x 6 ² 15B	200	120	92510001	HW VD-67	100	90
86912101	WKE 4 - 5/3 x 6 ² 15B	200	120	92510101	HW VD-60	100	90
86922120	WKE 6 - 5/3 x 10 ² 1D0	200	121	92512001	HW 120	100	88
86932120	WKE 6 - 5/3 x 16 ² 1D0	200	121	92800101	HWK 1	100	89
86963101	WKE 6 T 1D01	200	125	92800201	HWK 2	100	89
86963201	WKE 6 T 2D01	200	125	92800301	HWK 3	100	89
86963301	WKE 6 T 3D01	200	125	97022001	RVB 20	520	91
87041001	Abox 700-70 ² /4	120	25	97022501	RVB 25	520	91
87041101	Abox 700-70 ² /5	120	25	97023201	RVB 32	520	91
87091001	Abox 700-L	120	25	97024001	RVB 40	520	91
89001001	Abox PST	120	55	97910501	ES-10	520	90
89401601	NS35-144/2	120	56	97910601	ES-18	520	90
89403501	NS35-216/2	120	56	97910701	ES-25	520	90
89500101	Abox PST 025-100	120	53	97911701	DH 75-M5	520	90
89500201	Abox TW 025/2	120	52	97911901	DH 100-M5	520	90
89500601	Abox 060 MPI	120	56	97912001	DH 65-M5	520	90
89501001	Abox 100 MPI	120	56	97912101	DH 115-M5	520	90
89501601	Abox 160 MPI	120	56	97912201	DH 90-M5	520	90
89502501	Abox 250 MPI	120	56	97912301	DH 135-M5	520	90
89503501	Abox 350 MPI	120	56	97912401	DH 125-M5	520	90
89510601	Abox MPI 060	120	52				
89511001	Abox MPI 100	120	52				
89511601	Abox MPI 160	120	52				
89512501	Abox MPI 250	120	52				
89513501	Abox MPI 350	120	52				
89520201	Abox 025 TS15	120	52				
89520301	Abox 025/2 TS15	120	52				
89520401	Abox 040 TS15	120	52				
89530601	Abox 060 NS35	120	52				
89531001	Abox 100 NS35	120	52				
89531601	Abox 160/250 NS35	120	52				
89533501	Abox 250/350 NS35	120	52				
89600201	Abox 025/040 KH 2273 2,5 ²	120	51				
89600301	Abox 025/040 KH 221 4 ²	120	51				
89600401	Abox 060 KH 221 4 ²	120	51				
89600501	Abox 100 KH 221 6 ²	120	51				
89600601	Abox 100 KH 2006 6 ²	120	51				
89600701	Abox 160 KH 2010 10 ²	120	51				
89600801	Abox 250 KH 2016 16 ²	120	51				
89600901	KTB 1	120	54				
89601001	MABF 65-1	120	53				
89601101	MABF 65-2	120	53				
89601201	MABF 65-3	120	53				
89602001	MABF 100-1	120	53				
89603001	MABF 150-1	120	53				
89603101	MABF 150-2	120	53				
89603201	MABF 150-3	120	53				
89603301	MABF 150-4	120	53				
89604001	MABF 215-1	120	53				
89640401	Abox 025/040 KLS-2,5 ² /4 ²	120	51				

Bestellnummernverzeichnis

Sortiert nach Produktbezeichnung

Beschreibung	Bestell-Nr.	RG	Seite
2K-12 AB SB-L	34571201	100	63
2K-12 AB-L	34591201	100	63
2K-12 AB-L/w	34561201	100	63
2K-12 SB-L	34471201	100	62
2K-12-L	34491201	100	62
2K-12-L/br	34401201	100	62
2K-12-L/sw	34421201	100	62
2K-12-L/w	34461201	100	62
2K-16 AB-L	34891601	100	64
2K-16 AB-L/w	34861601	100	64
2K-16-L	34691601	100	64
2K-16-L/w	34661601	100	64
2K-Mini AB SB-L	34570801	100	61
2K-Mini AB-L	34590801	100	61
2K-Mini AB-L/w	34560801	100	61
2K-Mini SB-L	34470801	100	60
2K-Mini-L	34490801	100	60
2K-Mini-L/sw	34420801	100	60
2K-Mini-L/w	34460801	100	60
Abox 025 AB-2,5 ²	80242101	120	19
Abox 025 AB-L	80240101	120	19
Abox 025 AB-L/SB	80270101	120	19
Abox 025 AB-L/sw	80200101	120	19
Abox 025 AB-Pot	80442701	130	19
Abox 025 TS15	89520201	120	52
Abox 025-2,5 ²	80242001	120	19
Abox 025-2,5 ² /w	80212001	120	19
Abox 025-L	80240001	120	19
Abox 025-L/SB	80270001	120	19
Abox 025-L/sw	80200001	120	19
Abox 025-L/w	80210001	120	19
Abox 025/040 KH 221 4 ²	89600301	120	51
Abox 025/040 KH 2273 2,5 ²	89600201	120	51
Abox 025/040 KLH-SL 0,2/4 ²	84000201	120	55
Abox 025/040 KLS-2,5 ² /4 ²	84000401	120	55
Abox 025/040 KLS-2,5 ² /4 ²	89640401	120	51
Abox 025/2 AB-L	80240301	120	20
Abox 025/2 AB-L/SB	80270301	120	20
Abox 025/2 AB-L/sw	80200301	120	20
Abox 025/2 TS15	89520301	120	52
Abox 025/2-L	80240201	120	20
Abox 025/2-L/SB	80270201	120	20
Abox 025/2-L/sw	80200201	120	20
Abox 025/2-L/w	80210201	120	20
Abox 040 AB-4 ²	80442101	120	21
Abox 040 AB-L	80440101	120	21
Abox 040 AB-L/SB	80470101	120	21
Abox 040 AB-L/sw	80400101	120	21
Abox 040 TS15	89520401	120	52
Abox 040-2,5 ²	80243001	120	21
Abox 040-4 ²	80442001	120	21
Abox 040-4 ² /w	80412001	120	21
Abox 040-L	80440001	120	21
Abox 040-L/SB	80470001	120	21
Abox 040-L/sw	80400001	120	21
Abox 040-L/w	80410001	120	21
Abox 060 AB-6 ²	80642101	120	22
Abox 060 AB-L	80640101	120	22
Abox 060 AB-L/SB	80670101	120	22
Abox 060 KH 221 4 ²	89600401	120	51
Abox 060 KLS-6 ²	84000601	120	55
Abox 060 KLS-6 ²	89640601	120	51
Abox 060 MPI	89500601	120	56
Abox 060 NS35	89530601	120	52
Abox 060-6 ²	80642001	120	22

Beschreibung	Bestell-Nr.	RG	Seite
Abox 060-6 ² /sw	80602001	120	22
Abox 060-6 ² /w	80612001	120	22
Abox 060-L	80640001	120	22
Abox 060-L/SB	80670001	120	22
Abox 060-L/sw	80600001	120	22
Abox 060-L/w	80610001	120	22
Abox 100 AB-10 ²	81042101	120	23
Abox 100 AB-L	81040101	120	23
Abox 100 KH 2006 6 ²	89600601	120	51
Abox 100 KH 221 6 ²	89600501	120	51
Abox 100 KLS-10 ²	84001001	120	55
Abox 100 KLS-10 ²	89641001	120	51
Abox 100 MPI	89501001	120	56
Abox 100 NS35	89531001	120	52
Abox 100-10 ²	81042001	120	23
Abox 100-10 ² /w	81012001	120	23
Abox 100-L	81040001	120	23
Abox 100-L/w	81010001	120	23
Abox 160 KH 2010 10 ²	89600701	120	51
Abox 160 KLS-16 ²	84001601	120	55
Abox 160 KLS-16 ²	89641601	120	51
Abox 160 MPI	89501601	120	56
Abox 160-16 ²	81642001	120	24
Abox 160-L	81640001	120	24
Abox 160/250 NS35	89531601	120	52
Abox 250 KH 2016 16 ²	89600801	120	51
Abox 250 MPI	89502501	120	56
Abox 250-25 ²	82542001	120	24
Abox 250-L	82540001	120	24
Abox 250/350 KLS-25 ² /35 ²	84003501	120	55
Abox 250/350 KLS-25 ² /35 ²	89643501	120	51
Abox 250/350 NS35	89533501	120	52
Abox 350 MPI	89503501	120	56
Abox 350-35 ²	83542001	120	25
Abox 350-L	83540001	120	25
Abox 700 KLS-70 ²	84007001	120	55
Abox 700-70 ² /4	87041001	120	25
Abox 700-70 ² /5	87041101	120	25
Abox 700-L	87091001	120	25
Abox HA 250	48142501	130	26
Abox HA 350	48143501	130	26
Abox MPI 060	89510601	120	52
Abox MPI 100	89511001	120	52
Abox MPI 160	89511601	120	52
Abox MPI 250	89512501	120	52
Abox MPI 350	89513501	120	52
Abox Pro 025 AB-2,5 ²	40242101	130	28
Abox Pro 025 AB-L	40240101	130	28
Abox Pro 025 AB-L/sw	40200101	130	28
Abox Pro 025-2,5 ²	40242001	130	28
Abox Pro 025-2,5 ² /sw	40202001	130	28
Abox Pro 025-L	40240001	130	28
Abox Pro 025-L/sw	40200001	130	28
Abox Pro 040 AB-4 ²	40442101	130	29
Abox Pro 040 AB-L	40440101	130	29
Abox Pro 040-2,5 ²	40243001	130	29
Abox Pro 040-4 ²	40442001	130	29
Abox Pro 040-4 ² /sw	40402001	130	29
Abox Pro 040-L	40440001	130	29
Abox Pro 040-L/sw	40400001	130	29
Abox Pro 060 AB-6 ²	40642101	130	30
Abox Pro 060 AB-L	40640101	130	30
Abox Pro 060-6 ²	40642001	130	30
Abox Pro 060-6 ² /sw	40602001	130	30
Abox Pro 060-L	40640001	130	30

Aktuelle Preise finden Sie auf unserer Website: www.spelsberg.de

Bestellnummernverzeichnis

Sortiert nach Produktbezeichnung

Beschreibung	Bestell-Nr.	RG	Seite
Abox Pro 060-L/sw	40600001	130	30
Abox Pro 100 AB-10 ²	41042101	130	31
Abox Pro 100 AB-L	41040101	130	31
Abox Pro 100-10 ²	41042001	130	31
Abox Pro 100-10 ² /sw	41002001	130	31
Abox Pro 100-L	41040001	130	31
Abox Pro 100-L/sw	41000001	130	31
Abox Pro 160-16 ²	41642001	130	32
Abox Pro 160-16 ² /sw	41602001	130	32
Abox Pro 160-L	41640001	130	32
Abox Pro 160-L/sw	41600001	130	32
Abox Pro 250-25 ²	42542001	130	32
Abox Pro 250-25 ² /sw	42502001	130	32
Abox Pro 250-L	42540001	130	32
Abox Pro 250-L/sw	42500001	130	32
Abox Pro 350-35 ²	43542001	130	33
Abox Pro 350-35 ² /sw	43502001	130	33
Abox Pro 350-L	43540001	130	33
Abox Pro 350-L/sw	43500001	130	33
Abox Pro SLK-2,5 ²	40247001	130	43
Abox Pro SLK-4 ²	40447001	130	43
Abox Pro SLK-6 ²	40647001	130	44
Abox Pro SL-10 ²	41044001	130	45
Abox Pro SL-16 ²	41644001	130	46
Abox Pro SL-4 ²	40444001	130	44
Abox Pro SL-6 ²	40644001	130	45
Abox Pro XT SLK-2,5 ²	40246001	130	48
Abox Pro XT SLK-4 ²	40446001	130	48
Abox Pro XT SL-4 ²	40546001	130	49
Abox Pro XT SL-6 ²	40646001	130	49
Abox Pro XT-10 ²	41045001	130	50
Abox Pro XT-6 ²	40645001	130	50
Abox PST	89001001	120	55
Abox PST 025-100	89500101	120	53
Abox SLK-2,5 ²	80247001	120	39
Abox SLK-4 ²	80447001	120	39
Abox SLK-6 ²	80647001	120	40
Abox SL-10 ²	81044001	120	40
Abox SL-16 ²	81644001	120	41
Abox SL-4 ²	80444001	120	39
Abox SL-6 ²	80644001	120	40
Abox TW 025/2	89500201	120	52
Abox-i 100-ÜSS/sw	49141005	311	231
Abox-i 1500 DK-150 ² /4	49058501	130	35
Abox-i 1500 DK-150 ² /5	49058601	130	35
Abox-i 1500-150 ² /4	49048501	130	34
Abox-i 1500-150 ² /5	49048601	130	34
Abox-i 2400 240 ² /5	49049101	130	36
Abox-i 2400 DK-240 ² /4	49059401	130	37
Abox-i 2400 DK-240 ² /5	49059101	130	37
Abox-i 2400-240 ² /4	49049401	130	36
Abox-i 700-70 ² /4	49047001	130	33
Abox-i 700-70 ² /5	49047101	130	33
ADR M12	24901201	400	299
ADR M16	24901601	400	299
ADR M20	24902001	400	299
ADR M25	24902501	400	299
ADR M32	24903201	400	299
ADR M40	24904001	400	299
ADR M50	24905001	400	299
ADR M63	24906301	400	299
AK 03	73540301	320	147
AK 03 PEN-S	79020401	320	183
AK 05	73540501	320	147
AK 05 PEN-S	79020501	320	183

Beschreibung	Bestell-Nr.	RG	Seite
AK 09	73540901	320	148
AK 09 PEN-S	79020701	320	183
AK 12	73541201	320	149
AK 12 PEN-S	79021101	320	183
AK 14	73341401	320	160
AK 14 UL	73341452	320	176
AK 14 L-g	73341001	320	173
AK 14 L-t	73341101	320	173
AK 14 Plus	73361401	320	160
AK 14 Plus UL	73361452	320	178
AK 14+EMOBIL 11kW-A	73301101	311	230
AK 24	73542401	320	149
AK 24 PEN-S	79021801	320	183
AK 28	73342801	320	163
AK 28 UL	73342852	320	176
AK 28 Plus	73362801	320	163
AK 28 Plus UL	73362852	320	178
AK 28+EMOBIL 11kW-ÜSS-Z	73302301	311	230
AK 42	73344201	320	166
AK 42 UL	73344252	320	176
AK 42 Plus	73364201	320	166
AK 42 Plus UL	73364252	320	178
AK 56	73345601	320	169
AK 56 UL	73345652	320	176
AK 70	73347001	320	171
AK ABL-ES	79300401	320	205
AK AS	79901201	320	265
AK AS UL	79901252	320	184
AK AS-v	79901301	340	265
AK KF 03	73540003	320	182
AK KF 05	73540005	320	182
AK KF 09	73540009	320	182
AK KF 12	73540012	320	182
AK KS-IP30	59110001	310	284
AK KS-IP65	79100101	320	204
AK SGA-1	70610201	320	205
AK SGA-2	70690201	320	183
AK3 1/6/1 N	73385201	320	182
AK3 3/14 PE	73385001	320	182
AK3 6/21 PE	73385101	320	182
AK3 ABL-ES	73383301	320	181
AK3 AS	73383701	320	181
AK3 FL00	73382001	320	180
AK3 FL01	73382101	320	180
AK3 FL02	73382201	320	180
AK3 FL13	73382801	320	180
AK3 KBL	73383101	320	180
AK3 KF	73380101	320	182
AK3 KFL	73382901	320	180
AK3 KS M50	73383001	320	180
AK3 MPI	73383501	320	181
AK3 MPI 14 L	73383801	320	181
AK3 NS35-14	73381201	320	181
AK3 NS35-275	73381301	320	181
AK3 SDP	73383601	320	180
AK3 STD	73383401	320	180
AK3 TW	73383201	320	181
AKi 03	73640301	340	147
AKi 05	73640501	340	148
AKi 09	73640901	340	148
AKi 12	73641201	340	149
AKi 12 EMOBIL 11kW	73610101	311	231
AKi 12 EMOBIL 11kW-ÜSS	73610201	311	231
AKi 24	73642401	340	150
AKi ABF 1	79605101	340	285

Bestellnummernverzeichnis

Sortiert nach Produktbezeichnung

Beschreibung	Bestell-Nr.	RG	Seite
AKi ABF 2	79605001	340	285
AKi-SBZ 352-40	76735201	341	283
AKi-SK 451	76700101	341	281
AKi-SN 25	76720501	341	282
AKi-SN 410	76741001	341	282
AKi-SS 21	76221501	341	279
AKi-SS 32	76232501	341	279
AKi-SS 43	76243501	341	279
AKi-ST 21	76621501	341	280
AKi-ST 32	76632501	341	280
AKi-ST 43	76643501	341	280
AKi-ST 64	76664501	341	280
AKi-T 101	78610101	341	278
AKi-T 201	78620101	341	278
AKi-T 411	78641101	341	278
AKi-TE 106	78910601	341	276
AKi-TE 108	78910801	341	276
AKi-TE 210	78921001	341	276
AKi-TE 216	78921601	341	277
AKi-TE 425	78942501	341	277
AKi-Z 2	75200201	341	243
AKi-Z 3	75201101	341	243
AKi-Z 400	75711001	341	243
AKi-Z 401	75240101	341	244
AKi-Z 410	75241001	341	244
AKi-Z 410 K	75741001	341	244
AKi-Z 410 KK	75841001	341	245
AKi-Z 502	75250201	341	245
AKi-Z 511 K	75751101	341	245
AKi-Z 511 KK	75851101	341	246
AK-F 14	73351401	320	161
AK-F 14 L-g	73351001	320	173
AK-F 14 L-t	73351101	320	173
AK-F 14 Plus	73371401	320	162
AK-F 14 Plus UL	73371452	320	179
AK-F 14 UL	73351452	320	177
AK-F 28	73352801	320	164
AK-F 28 Plus	73372801	320	165
AK-F 28 Plus UL	73372852	320	179
AK-F 28 UL	73352852	320	177
AK-F 42	73354201	320	167
AK-F 42 Plus	73374201	320	168
AK-F 42 Plus UL	73374252	320	179
AK-F 42 UL	73354252	320	177
AK-F 56	73355601	320	170
AK-F 56 UL	73355652	320	177
AK-F/DMS 14 L-g	73331001	320	174
AK-F/DMS 14 L-t	73331101	320	174
AP 7 - L	31560701	100	67
AP-SF2	59180601	318	218
ASS-gro	19000501	600	284
AST M16	23041601	400	293
AST M20	23042001	400	57
AST M25	23042501	400	57
AST M32	23043201	400	57
AST M40	23044001	400	57
BCS CB-1	58114202	319	225
BCS Pure	58112201	319	223
BCS Pure BOSCH	58113201	319	223
BCS Smart	58012201	319	224
BCS Smart Bosch	58012301	319	224
BCS WP1	20003101	311	228
BCS WP2	20003201	311	228
BEL Air M40	26344001	400	294
BST M20	26242001	400	294

Beschreibung	Bestell-Nr.	RG	Seite
BST M20/sw	26202001	400	203
DAE M12	26241201	400	295
DC Graphite	59181201	318	219
DC Polar	59181101	318	219
DH 100-M5	97911901	520	90
DH 115-M5	97912101	520	90
DH 125-M5	97912401	520	90
DH 135-M5	97912301	520	90
DH 65-M5	97912001	520	90
DH 75-M5	97911701	520	90
DH 90-M5	97912201	520	90
DMS M16	26041601	400	185
DMS M16/or	26061601	400	130
DMS M16/sw	26001601	400	294
DMS M16/w	26011601	400	57
DMS M20	26042001	400	185
DMS M20/or	26062001	400	130
DMS M20/sw	26002001	400	294
DMS M20/w	26012001	400	57
DMS M25	26042501	400	185
DMS M25/or	26062501	400	130
DMS M25/sw	26002501	400	294
DMS M25/w	26012501	400	57
DMS M32	26043201	400	185
DMS M32/4	26043301	400	294
DMS M32/4 or	26063301	400	130
DMS M32/or	26063201	400	130
DMS M32/sw	26003201	400	294
DMS M32/w	26013201	400	57
DMS M40	26044001	400	185
DMS M40/4 or	26064101	400	130
DMS M40/or	26064001	400	130
DMS M40/sw	26004001	400	294
ES-10	97910501	520	90
ES-18	97910601	520	90
ES-25	97910701	520	90
GEOS DP-3030	72013001	670	225
GEOS DP-3040	72013101	670	225
GEOS DP-4050	72013201	670	225
GEOS MSS-30	72005001	670	225
GEOS MSS-40	72005101	670	225
GEOS MSS-50	72005201	670	225
GHB Pro 1	49252101	130	53
GHB Pro 2	49252201	130	53
GHB Pro 3	49252301	130	53
GHB Pro 4	49252401	130	53
GKE 1	07300101	360	55
GKE 32	07303201	360	55
GKE 43	07304301	360	55
GMU PA M12	20841201	400	298
GMU PA M16	20841601	400	298
GMU PA M20	20842001	400	298
GMU PA M25	20842501	400	298
GMU PA M32	20843201	400	298
GMU PA M40	20844001	400	298
GMU PA M50	20845001	400	298
GMU PA M63	20846301	400	298
GSV 56	07505601	360	265
GZE 3	07300301	360	56
GZE 4	07300401	360	56
GZS 75	07307501	360	56
HA 25-16	69113201	450	265
HA 25-43	69143301	450	265
HA 25-53	69153301	450	265
HP 100-L	32690001	100	72

Aktuelle Preise finden Sie auf unserer Website: www.spelsberg.de

Bestellnummernverzeichnis

Sortiert nach Produktbezeichnung

Beschreibung	Bestell-Nr.	RG	Seite
HP 150-L	32695001	100	72
HP 190-L	32699001	100	72
HP 70-L	32097001	100	71
HP 80-L	32298001	100	71
HP 90-L	32599001	100	71
HW 035	92003501	100	86
HW 035 H	92023501	100	86
HW 040	92404001	100	86
HW 050	92005001	100	87
HW 050 H	92025001	100	87
HW 050 WD	92035001	100	87
HW 050/2	92305001	100	88
HW 050/2 WD	92335001	100	88
HW 065	92006501	100	87
HW 065 H	92026501	100	88
HW 065 WD	92036501	100	87
HW 120	92512001	100	88
HW VD-60	92510101	100	90
HW VD-67	92510001	100	90
HWK 1	92800101	100	89
HWK 2	92800201	100	89
HWK 3	92800301	100	89
i 12 SB-L	33271201	100	62
i 12 -2,5 ² /w	33211201	100	62
i 12 -L/sw	33221201	100	62
i 12-2,5 ²	33241201	100	62
i 12-L	33291201	100	62
i 12-L/gn	33251201	100	62
i 12-L/w	33261201	100	62
i 16-2,5 ²	33341601	100	63
i 16-L	33391601	100	63
KD BD/CEE	51006001	310	205
KD BD/SCHUKO®	51003801	310	205
KD EBZ-CEE	37210001	100	96
KD ZEL	37040201	100	96
KLS L 1/14-SL	79032001	360	183
KLS N 1/14-SL	79032101	360	183
KLS N 35	79090501	310	264
KLS PE 1/14-SL	79032201	360	183
KLS PE 35	79080501	310	264
KS M20	19202001	600	184
KS M25	19202501	600	263
KS M25-gro	19202601	600	263
KS M32	19203201	600	263
KST M25-17	19302501	320	285
KST M25-33	19302601	320	285
KST M32	19303201	320	204
KTB 1	89600901	120	54
KVR M12	24741201	400	296
KVR M12 LG	24841201	400	296
KVR M12 LG-MGM	22941201	400	297
KVR M12 LG-MGM/sw	22901201	400	297
KVR M12-MGM	22741201	400	263
KVR M16	24741601	400	296
KVR M16 LG	24841601	400	296
KVR M16 LG-MGM	22941601	400	297
KVR M16 LG-MGM/sw	22901601	400	297
KVR M16-MGM	22741601	400	263
KVR M16-MGM/or	22761601	400	130
KVR M16-MGM/sw	22701601	400	297
KVR M20	24742001	400	296
KVR M20 LG	24842001	400	296
KVR M20 LG-MGM	22942001	400	297
KVR M20 LG-MGM/sw	22902001	400	297
KVR M20-GDB	24742101	400	296

Beschreibung	Bestell-Nr.	RG	Seite
KVR M20-GDB/MGM	22742101	400	263
KVR M20-GDB/MGM/sw	22702101	400	58
KVR M20-MGM	22742001	400	263
KVR M20-MGM/or	22762001	400	130
KVR M20-MGM/sw	22702001	400	297
KVR M25	24742501	400	296
KVR M25 LG	24842501	400	296
KVR M25 LG-MGM	22942501	400	297
KVR M25 LG-MGM/sw	22902501	400	297
KVR M25-MGM	22742501	400	263
KVR M25-MGM/or	22762501	400	130
KVR M25-MGM/sw	22702501	400	297
KVR M32	24743201	400	296
KVR M32 LG	24843201	400	296
KVR M32 LG-MGM	22943201	400	297
KVR M32 LG-MGM/sw	22903201	400	297
KVR M32-MGM	22743201	400	263
KVR M32-MGM/or	22763201	400	130
KVR M32-MGM/sw	22703201	400	297
KVR M40	24744001	400	296
KVR M40 LG	24844001	400	296
KVR M40 LG-MGM	22944001	400	297
KVR M40 LG-MGM/sw	22904001	400	297
KVR M40-MGM	22744001	400	263
KVR M40-MGM/or	22764001	400	130
KVR M40-MGM/sw	22704001	400	297
KVR M50	24745001	400	296
KVR M50 LG	24845001	400	296
KVR M50 LG-MGM	22945001	400	297
KVR M50 LG-MGM/sw	22905001	400	297
KVR M50-MGM	22745001	400	263
KVR M50-MGM/sw	22705001	400	58
KVR M63	24746301	400	296
KVR M63-MGM	22746301	400	263
LL 5m T2	59180901	318	219
LL 7m T2	59181001	318	219
MABF 100-1	89602001	120	53
MABF 150-1	89603001	120	53
MABF 150-2	89603101	120	53
MABF 150-3	89603201	120	53
MABF 150-4	89603301	120	53
MABF 215-1	89604001	120	53
MABF 65-1	89601001	120	53
MABF 65-2	89601101	120	53
MABF 65-3	89601201	120	53
Mini 25 SB-L	31070801	100	60
Mini 25-2,5 ²	31040801	100	60
Mini 25-L	31090801	100	60
Mini 25-L/gn	31050801	100	60
Mini 25-L/sw	31010801	100	60
Mini 25-L/w	31060801	100	60
MPS-KRI	19410101	600	56
NS 35-106	19810601	600	56
NS 35-81	19808101	600	56
NS35-125	59190601	321	266
NS35-144/2	89401601	120	56
NS35-216/2	89403501	120	56
NS35-260	59191201	321	266
PVK 416	59341601	321	264
Q 12 SB-L	33471201	100	67
Q 12-L	33491201	100	67
Q 4-L	33490401	100	66
Q-Mini-L	33490801	100	66
Rapid-Box 16 ² 1x5 STV	30205101	220	74
Rapid-Box 16 ² 2x3 2F	30202101	220	74

Bestellnummernverzeichnis

Sortiert nach Produktbezeichnung

Beschreibung	Bestell-Nr.	RG	Seite
Rapid-Box 16 ² 2x3 STV	30204101	220	74
Rapid-Box 16 ² 2x5	30200101	220	74
Rapid-Box 50 ² 1x5 STV	30215101	220	75
Rapid-Box 50 ² 2x3 2F	30212101	220	75
Rapid-Box 50 ² 2x3 STV	30214101	220	75
Rapid-Box 50 ² 2x5	30210101	220	75
RFID-C Graphite	59181401	318	219
RFID-C Polar	59181301	318	219
RST M16	28841601	400	298
RST M20	28842001	400	298
RST M20-16	28842101	400	298
RST M20-19	28842201	400	298
RST M25	28842501	400	298
RST M32	28843201	400	298
RVB 20	97022001	520	91
RVB 25	97022501	520	91
RVB 32	97023201	520	91
RVB 40	97024001	520	91
Sd 7 SB-L	33270701	100	61
Sd 7-2,5 ²	33240701	100	61
Sd 7-L	33290701	100	61
SF WSD	59180501	318	218
SF1	59180101	318	218
SF1 WSD	59180201	318	218
SF2	59180301	318	218
SF2 WSD	59180401	318	218
SH Graphite	59180801	318	219
SH Polar	59180701	318	219
SKL 015	07501501	360	286
SKL 024	07502401	360	286
SKL 052	07505201	360	286
SKL 092	07509201	360	286
SKL 112	07511201	360	286
SKL 116	07511601	360	286
SKL 118	07511801	360	286
SKL 135	07513501	360	286
SKL 170	07517001	360	286
SKL 512	07551201	360	264
SKL 516	07551601	360	264
SKL 535	07553501	360	264
SKL 570	07557001	360	264
SKLAL 112	07611201	360	286
SKLAL 116	07611601	360	286
SKLAL 118	07611801	360	286
SKLAL 135	07613501	360	286
SKLAL 170	07617001	360	286
SNI M20	21642001	400	294
SNI M25	21642501	400	294
SNI M32	21643201	400	294
SNI M40	21644001	400	294
SNI M63	21646301	400	294
Spelsberg Wallbox Pure Graphite 5m	59151501	318	216
Spelsberg Wallbox Pure Graphite 7m	59151701	318	216
Spelsberg Wallbox Pure Polar 5m	59141501	318	216
Spelsberg Wallbox Pure Polar 7m	59141701	318	216
Spelsberg Wallbox Smart Pro Graphite 5m	59153501	318	217
Spelsberg Wallbox Smart Pro Graphite 7m	59153701	318	217
Spelsberg Wallbox Smart Pro Polar 5m	59143501	318	217
Spelsberg Wallbox Smart Pro Polar 7m	59143701	318	217
SR NS35	79541301	340	266
SRS 150-210	72004201	670	225
SRS 60-90	72004001	670	225
SRS 90-150	72004101	670	225
STG 004	73220401	311	193
STG 008	73220801	311	193

Beschreibung	Bestell-Nr.	RG	Seite
STG 012	73221201	311	193
STG 024	73222401	311	193
STV 1208-K	73140801	311	201
STV 1208-S	73130801	311	200
STV 1222-K	73142201	311	201
STV 1222-S	73132201	311	200
STV 1222-S16	73122201	311	200
STV 1224-K	73142401	311	201
STV 1224-K16	73162401	311	201
STV 1224-K32	73182401	311	201
STV 1224-K-LAN	73142421	311	202
STV 1224-S	73132401	311	200
STV 1224-S16	73122401	311	200
STV 1224-S32	73112401	311	200
STV 502-K	72840201	311	194
STV 502-S	72830201	311	194
STV 512-K	72841201	311	195
STV 512-S	72831201	311	195
STV 904-K	72940401	311	196
STV 904-S	72930401	311	196
STV 912-K	72941201	311	198
STV 912-S	72931201	311	197
STV 912-S32	72931301	311	197
STV 922-K	72942201	311	198
STV 922-K-LAN	72942211	311	199
STV 922-S	72932201	311	197
STV 923-K	72942301	311	198
STV 923-S	72932301	311	197
STV KS-IP 65	79100201	321	204
SVI MPI	59190001	321	266
SVi A 12	59113201	321	259
SVi A 2x6	59106401	321	258
SVi A 6	59106101	321	258
SVi H 12P-g	59101301	321	256
SVi H 12P-t	59101201	321	256
SVi H 12R-g	59301301	321	256
SVi H 12R-t	59301201	321	256
SVi H 21P-g	59102301	321	257
SVi H 21P-t	59102101	321	257
SVi H 21R-g	59302301	321	257
SVi H 21R-t	59302101	321	257
SVi LQ-g	59122001	321	260
SVi LQ-t	59121001	321	260
SVi LS-g	59112201	321	260
SVi LS-gh	59112301	321	260
SVi LS-t	59111301	321	260
SVi LS-th	59111401	321	260
SVi L-g	59112001	321	259
SVi L-gh	59112101	321	259
SVi L-t	59111001	321	259
SVi L-th	59111201	321	259
SVi Z-W	59103201	321	258
TG 1	19180001	600	205
TG 2	19180501	600	205
TG BCS 3	20003001	311	227
TG BCS 3 BE/FR	20013001	311	227
TG BCS 3 BE/FR LED	20013401	311	227
TG BCS 3 LED	20003401	311	227
TR NS35-20	79502001	340	265
TR NS35-34	79503401	340	265
TR NS35-42	79504201	340	265
TR NS35-58	79505801	340	265
TR NS35-64	79506401	340	265
TR NS35-91	79509101	340	265
UP 6-L	30690601	100	69

Aktuelle Preise finden Sie auf unserer Website: www.spelsberg.de

Bestellnummernverzeichnis

Sortiert nach Produktbezeichnung

Beschreibung	Bestell-Nr.	RG	Seite	Beschreibung	Bestell-Nr.	RG	Seite
VSG	19010001	600	285	WST M25/sw	20302501	400	292
VSS PA M16	21111601	400	293	WST M32	20343201	400	292
VSS PA M20	21112001	400	293	WST M40	20344001	400	292
VSS PA M25	21112501	400	293	WST M50	20345001	400	292
VSS PA M32	21113201	400	293	WST M63	20346301	400	292
VST M16	23141601	400	293	ZEL 2K-12/16	34400201	100	69
VST M20	23142001	400	293	ZKi 1	74900101	321	239
VST M25	23142501	400	58	ZKi 100	74910001	321	240
VST M32	23143201	400	58	ZKi 100-f	74910501	321	240
VST M40	23144001	400	58	ZKi 11	74901101	321	239
VST RR	30040701	400	69	ZKi 110	74911001	321	240
WB WSD	59181501	318	218	ZKi 110-f	74911501	321	240
WKE 2 - 3 x 4 ²	86651201	200	109	ZKi 11-f	74901501	321	239
WKE 2 - 5 x 1,5 ²	86650201	200	109	ZKi 120	74912001	321	241
WKE 2 - Duo 3 x 4 ²	86740001	200	110	ZKi 120-f	74912501	321	241
WKE 200 ABL	86040001	200	132	ZKi 1-f	74900501	321	239
WKE 202 SL	86228201	200	117	ZPR	07080001	360	264
WKE 203 SL	86228301	200	117	ZVi 10530-eHZ	75932001	340	251
WKE 204 SL	86228401	200	122	ZVi 10530-S-eHZ	75942001	340	252
WKE 302 SL	86238201	200	117	ZVi 12030	75913001	340	248
WKE 303 SL	86238301	200	118	ZVi 12060-S	75923001	340	250
WKE 304 SL	86238401	200	122	ZVi 3045-K	75953001	340	255
WKE 4 - 3/3 x 6 ² 1SB	86911101	200	120	ZVi 6030-K	75952001	340	254
WKE 4 - 5 x 4 ²	86650401	200	110	ZVi 6060	75914001	340	249
WKE 4 - 5/3 x 6 ² 1SB	86912101	200	120	ZVi 6060-eHZ	75933001	340	251
WKE 4 - 8 x 1,5 ²	86850801	200	127	ZVi 9015-K	75951001	340	254
WKE 4 - Duo 3 x 10 ²	86750001	200	113	ZVi 9030	75911001	340	248
WKE 4 - Duo 5 x 6 ²	86741001	200	111	ZVi 9030-W	75916001	340	249
WKE 4 - Duo 5/3 x 6 ²	86771001	200	111	ZVi BKE-DSS	75980601	341	262
WKE 402 SL	86248201	200	118	ZVi BKE-EG	75981601	341	262
WKE 403 SL	86248301	200	118	ZVi DF 150-3P	75983101	341	262
WKE 404 SL	86248401	200	123	ZVi DF 150-eHZ	75980101	341	262
WKE 404 SL 8x6 ² 2FS	86248501	200	123	ZVi DF 300-3P	75983301	341	262
WKE 405 LSA	86240501	200	129	ZVi DF 300-eHZ	75980301	341	262
WKE 6 T 1D01	86963101	200	125	ZVi KVR-KU	75980401	341	262
WKE 6 T 2D01	86963201	200	125				
WKE 6 T 3D01	86963301	200	125				
WKE 6 T Duo 5 x 16 ²	86763001	200	125				
WKE 6 - 16 x 1,5 ²	86851601	200	127				
WKE 6 - 32 x 1,5 ²	86853201	200	128				
WKE 6 - 5 x 6 ²	86650601	200	112				
WKE 6 - 5/3 x 10 ² 1D0	86922120	200	121				
WKE 6 - 5/3 x 16 ² 1D0	86932120	200	121				
WKE 6 - Duo 3 x 16 ²	86760001	200	114				
WKE 6 - Duo 5 x 10 ²	86751001	200	113				
WKE 6 - Duo 5 x 16 ²	86761001	200	114				
WKE 6 - Duo 7 x 6 ²	86742001	200	112				
WKE BK 1	86310001	200	130				
WKE BS F2A	86300101	200	131				
WKE Rapid-Box HT 1x3 16 ² 1F	30232116	220	136				
WKE Rapid-Box HT 1x3 50 ² 1F	30232150	220	136				
WKE Rapid-Box HT 2x3 16 ² 2F	30244216	220	136				
WKE Rapid-Box HT 2x3 50 ² 2F	30244250	220	136				
WNI M16	21341601	400	292				
WNI M16/sw	21301601	400	292				
WNI M20	21342001	400	292				
WNI M20/sw	21302001	400	292				
WNI M25	21342501	400	292				
WNI M25/sw	21302501	400	292				
WNI M32	21343201	400	292				
WST M16	20341601	400	292				
WST M16/sw	20301601	400	292				
WST M20	20342001	400	292				
WST M20/sw	20302001	400	292				
WST M25	20342501	400	292				

1. Für alle Lieferungen

– auch ab unseren Vertreterlägern – finden folgende Erklärungen Anwendung:

- 1.1 die „Gewährleistungsregeln von Herstellern von Installationsgeräten und -systemen“
- 1.2 die „Allgemeine Lieferbedingungen für Erzeugnisse und Leistungen der Elektroindustrie („Grüne Lieferbedingungen“ - GL) zur Verwendung im Geschäftsverkehr gegenüber Unternehmern“ vom Zentralverband Elektrotechnik- und Elektroindustrie (ZVEI) e.V., gültig in der neuesten Fassung
- 1.3 zusätzlich die nachfolgenden Punkte 2 bis 12. Die o.g. Regeln, Lieferbedingungen und Klauseln senden wir Ihnen auf Anfrage gerne zu und stehen zusätzlich im Internet unter www.spelsberg.de zum Download zur Verfügung. Die Einkaufsbedingungen des Kunden weisen wir hiermit zurück, es sei denn, sie werden ausdrücklich von uns anerkannt. Spätestens bei Annahme unserer Lieferung werden unsere Bedingungen als allein maßgebend anerkannt. Auftragsbestätigungen werden nur auf ausdrücklichen Wunsch hin zugesandt.

2. Kleinbestellungen

unter Euro 100,- brutto erhalten keinen Rabatt, Berechnung Brutto für Netto.

3. Seemäßige Verpackung

wird als geringer Aufschlag nur bei Container-Verpackung berechnet.

4. Franko-Lieferung

(fracht- und verpackungsfreie Lieferung) erfolgt innerhalb der Bundesrepublik ab einem Nettoauftragswert von Euro 1000,-. Die am Bestimmungsort entstehenden Rollgelder gehen immer zu Lasten des Empfängers.

5. Versand

erfolgt immer auf Gefahr des Empfängers, auch wenn Franko-Lieferung vereinbart ist.

6. Eignung und Beschaffenheit

Alle Angaben und Auskünfte über Eignung, Beschaffenheit und Anwendung unserer Waren befreien nicht von eigenen Prüfungen und Versuchen. Für die Beachtung gesetzlicher, behördlicher und EVU-Vorschriften bei der Verwendung unserer Waren ist der Verarbeiter verantwortlich.

7. Beanstandungen

können nur innerhalb von 8 Tagen nach Empfang der Sendung anerkannt werden. Erkennbare Transportschäden müssen bei Annahme der Ware auf dem jew. Frachtpapier vom Anlieferer mit Unterschrift bestätigt werden.

8. Warenrücksendungen

werden grundsätzlich abgelehnt, soweit nicht vorher unser Einverständnis gegeben wurde. Bei Nichtbeachtung haftet der Rücksender für alle entstehenden Kosten und Nachteile.

9. Zahlung erbitten wir,

sofern nichts anderes vereinbart wurde, ab Rechnungsdatum innerhalb von 10 Tagen netto. Überschreitungen des Zahlungszieles berechtigen zur Erhebung von Verzugszinsen in Höhe der banküblichen Zinssätze. Bei Zweifel an der Zahlungsfähigkeit, insbesondere bei Zahlungsrückständen, können wir vorbehaltlich weitergehender Ansprüche für weitere Lieferungen, Vorauszahlungen oder Sicherheiten verlangen sowie eingeräumte Zahlungsziele widerrufen.

10. Erfüllungsort

für die Lieferung, Zahlung und sonstige vertragliche Leistung beider Seiten ist Schalksmühle. Gerichtsstand ist Lüdenscheid. Es gilt ausschließlich deutsches Recht.

11. Datenschutz

Wir sind berechtigt, die zur Geschäftsbeziehung oder im Zusammenhang mit ihr erhaltenen Daten über unsere Kunden, gleichgültig von wem sie stammen, im Sinne des Bundesdatenschutzgesetzes zu verarbeiten.



Besuche uns auf facebook!

www.facebook.com/spelsberg.de



Folge uns auf twitter!

www.twitter.com/spelsberg

Günther Spelsberg GmbH + Co. KG

Hauptverwaltung

Im Gewerbepark 1, D-58579 Schalksmühle

Postfach 15 20, D-58571 Schalksmühle

Telefon: +49 2355 892-0

E-Mail: info@spelsberg.de

Internet: www.spelsberg.de

Werk Buttstädt

Vor dem Lohe 3, D-99628 Buttstädt

Telefon: +49 36373 98-400